



UNIVERSIDAD NACIONAL AUTÓNOMA DE HONDURAS

ACTA No. 325

SESIÓN ORDINARIA

CONSEJO DE EDUCACIÓN SUPERIOR

Viernes 18 de mayo de 2018

Reunidos los Miembros del Consejo de Educación Superior en el Salón de Usos Múltiples, 3er. Piso, del Palacio de los Deportes, Ciudad Universitaria, UNAH., el día viernes 18 de mayo de 2018, se celebró la Sesión Ordinaria con la presencia de los representantes siguientes: MSc. Belinda Flores de Mendoza, Vicerrectora Académica, **de la Universidad Nacional Autónoma de Honduras, (UNAH)**, en calidad de Presidente por Ley del Consejo de Educación Superior; Coronel y Lic. Gustavo Lanza Lagos, Rector **de la Universidad Politécnica de Honduras (UPH)**; Dra. Rosario Duarte Galeas, Rectora **de la Universidad Metropolitana de Honduras (UMH)**; Comisionado José Reinaldo Servellón Castillo, Vicerrector **de la Universidad Nacional de la Policía de Honduras (UNPH)**; Dr. Misael Arguijo Alvarenga, Vice-Rector Académico de la **Universidad Católica de Honduras, (UNICAH)**; MSc. Miguel Velásquez, Sub Director de la **Universidad Nacional de Ciencias Forestales (UNACIFOR)**; **Por la Universidad Nacional Autónoma de Honduras, (UNAH). Miembros Propietarios:** Dra. Margarita Osegua; Arq. Rosamalia Ordoñez Ferrera; Dra. María de Lourdes E. Flores; Dr. José Raúl Arita Chávez; Dra. Mirna Lizeth Flores Girón; Master Jessica Nohely Ávila Cruz. Con excusa la MSc. Rosa Elia Sabillón. **Miembros Suplentes:** Lic. Rita Tamashiro y la Dra. Rosario Lourdes Murcia Carbajal, Directora de la Dirección de Educación Superior, en su calidad de Secretaria del Consejo de Educación Superior de la **Universidad Nacional Autónoma de Honduras**. Con excusa MSc. Jessica Nohely Ávila Cruz. **ASISTENTES:** Dra. Norma Martín de Reyes, Comisionada Rectora de la Universidad Nacional de Agricultura; Ing. Rina Waleska Enamorado y Dilcia Raquel López Flores, Vicerrectora Académica y Coordinadora de Diseño Curricular de la **Universidad Politécnica de Ingeniería (UPI)**; Máster Javier Mejía Barahona, Vicerrector Académico, **de la Universidad Tecnológica de Honduras (UTH)**; MSc. Nahum Valladares, de la **Universidad Pedagógica Nacional Francisco Morazán” (UPNFM)**; Dra. Rosario Rodríguez, Directora de Desarrollo Curricular, **de la Universidad Cristiana Evangélica Nuevo Milenio (UCENM)**; Roger Martínez Miralda, MSc. Martha Isabel Zepeda, y Dina E Ventura y Bélgica Quiroz Araujo; Secretario General, Directora de Desarrollo Curricular, Vicerrectora Académica y Asistente Académico; de la **Universidad Tecnológica Centroamericana, (UNITEC)**; Abog. Otto Raúl Vásquez, Secretario General **del Centro de Diseño Arquitectura y Construcción (CEDAC)**; Lic. Oswaldo Valladares, Secretario General **de la Universidad de San Pedro Sula (USAP)**; Ing. Rosa Amada Zelaya, Gerente de Administración Educativa, de la **Escuela Agrícola Panamericana, (EAP)**; Lic. Luisa V.Zelaya Castro, Asistente del Rector de la **Universidad de Defensa de Honduras, (UDH)**; Daery Ramírez y Alex Aguilar de la UTV; **Por la Dirección de Educación Superior** asistieron: MSc. Elizabeth Posadas Cruz; Dr. Rafael Núñez Lagos Dra. Rina Munguía, Abog. Martha Lily Pinel; Abog. Edis A. Oliva Ramírez; MSc. Silvia Esther Barahona, MSc. Amanda Janeth Mejía, Lic. Alba Verónica Alvarado, Lic. Sara Nicanor Ramos; Lic. Marlon Eduardo Torres Sierra; P.M. Julia Francibel Sierra; P.M. Odalis Martínez Amador y P.M. Alex Erasmo Corrales.

PRIMERO: COMPROBACIÓN DEL QUÓRUM Y APERTURA DE LA SESIÓN.

La MSc. Belinda Flores de Mendoza, Presidenta por Ley del Consejo de Educación Superior, informó que el Señor Rector a última hora tuvo un inconveniente, por lo que le tocará presidir esta reunión y para dar inicio solicitó a la señora Secretaria la comprobación del quorum, quien informó que se tenía la asistencia de 13 de 14 miembros que constituyen el Consejo de Educación Superior. Habiendo constatado la señora Presidenta por Ley que hay quórum abrió la sesión No. 325 a las diez con diecinueve minutos de la mañana (10: 19 a.m.).

SEGUNDO: LECTURA, DISCUSIÓN Y APROBACIÓN DE LA AGENDA.



UNIVERSIDAD NACIONAL AUTÓNOMA DE HONDURAS

ACTA No. 325

SESIÓN ORDINARIA

CONSEJO DE EDUCACIÓN SUPERIOR

Viernes 18 de mayo de 2018

La Presidenta por Ley del Consejo de Educación Superior, solicitó a la señora Secretaria dar lectura a la agenda para su discusión y aprobación, quien a su vez cedió la palabra a la Secretaría del Consejo para que procediera a leerla, tomando la palabra la MSc. Elizabeth Posadas Cruz:

1. Comprobación del quórum y apertura de la sesión.
2. Lectura, discusión y aprobación de la agenda.
3. Discusión y aprobación del Acta No. 324 (Ordinaria) de la sesión anterior.
4. Lectura de Correspondencia
5. Aprobación de Reconocimientos e Incorporación de Títulos y Diplomas. **Emisión de Acuerdo.**
6. Aprobación de solicitudes para el otorgamiento del Título de Abogado a los profesionales del Derecho que ostentan el Título de Licenciado en Ciencias Jurídicas y Sociales. **Emisión de Acuerdo.**
7. Informes y Seguimiento de Acuerdos:
 - 7.1 Presentación de Informe de la Dirección de Educación Superior para enmendar el Acuerdo No. 3677-322-2018 del 23 enero de 2018 sobre la Aprobación de la solicitud de creación y funcionamiento del plan de Estudios de la carrera de Seguridad Alimentaria y Nutricional, en el Grado Académico de Maestría, de la Universidad Nacional Autónoma de Honduras, UNAH.
8. Presentación del Dictamen del Consejo Técnico Consultivo No. 875-314-2017 y de la Opinión Razonada OR-DES-861-05-2018, de la Dirección de Educación Superior sobre la solicitud de aprobación de reforma al Plan de Estudios de la carrera de **Ingeniería en Gestión Logística (I-09)** en el Grado Académico de Licenciatura de la Universidad Tecnológica Centroamericana (UNITEC) para su implementación en el campus CEUTEC de Tegucigalpa en la modalidad a distancia en su expresión semipresencial con mediación virtual. . **Emisión de Acuerdo.**
9. Presentación del Dictamen del Consejo Técnico Consultivo No. 876-314-2017 y de la Opinión Razonada OR-DES-862-05-2018, de la Dirección de Educación Superior sobre la solicitud de aprobación de reforma al Plan de Estudios de la carrera de **Ingeniería en Gestión Logística (I-09)** en el Grado Académico de Licenciatura de la Universidad Tecnológica Centroamericana (UNITEC) para su implementación en el campus CEUTEC de San Pedro Sula en la modalidad a distancia en su expresión semipresencial con mediación virtual. . **Emisión de Acuerdo.**
10. Presentación del Dictamen del Consejo Técnico Consultivo No.838-311-2017 y de la Opinión Razonada OR-DES-863-05-2018, de la Dirección de Educación Superior sobre la solicitud de Ampliación de Oferta Académica para la carrera de Derecho, en el Grado Académico de Licenciatura en Modalidad a Distancia Semipresencial para el Centro Asociado, ubicado en la lima, Cortés de la Universidad Politécnica de Honduras (UPH). **Emisión de Acuerdo.**
11. Solicitud de Aprobación de Creación y Funcionamiento del Plan de Estudios de la carrera de “Instrumentación Quirúrgica”, en el Grado de Académico de Técnico Universitario, de la Universidad Tecnológica Centroamericana (UNITEC), para implementarse en UNITEC



UNIVERSIDAD NACIONAL AUTÓNOMA DE HONDURAS

ACTA No. 325

SESIÓN ORDINARIA

CONSEJO DE EDUCACIÓN SUPERIOR

Viernes 18 de mayo de 2018

- Campus Tegucigalpa en su Dirección Tec-Voc, en la Modalidad Presencial. Se acompañan documentos. Poder. **Emisión de Acuerdo.**
12. Solicitud de Aprobación de Creación y Funcionamiento del Plan de Estudios de la carrera de “Instrumentación Quirúrgica” en el Grado de Académico de Técnico Universitario de la Universidad Tecnológica Centroamericana (UNITEC), para implementarse en UNITEC, campus San Pedro Sula en su dirección Tec-Voc, en la Modalidad Presencial. Se acompañan documentos. Poder. **Emisión de Acuerdo.**
 13. Solicitud de Aprobación de la Reforma al Plan de Estudios del **Doctorado en Ciencias Sociales con orientación en Gestión del Desarrollo** el cual cambia de nombre a: **Doctorado en Ciencias del Desarrollo Humano** en el Grado Académico de Doctorado, de la Universidad Nacional Autónoma de Honduras (UNAH). Se acompañan documentos. Poder. **Emisión de Acuerdo.**
 14. Solicitud de Aprobación para la Creación del Programa en Gerencia Social (MGS-05), en el Grado Académico de Maestría Profesionalizante, para su Funcionamiento en la Modalidad Presencial, en el Campus Central, ubicado en la ciudad de Tegucigalpa, departamento de Francisco Morazán, de la Universidad Metropolitana de Honduras. Se acompañan documentos. Poder. **Emisión de Acuerdo.**
 15. Solicitud de Aprobación para la Creación del Programa en Gerencia Social (MGS-05) en el Grado Académico de Maestría Profesionalizante, para su Funcionamiento en la Modalidad Semi-Presencial, en el Centro Asociado ubicado en la ciudad de la Esperanza, Departamento de Intibucá, de la Universidad Metropolitana de Honduras. Se acompañan documentos. Poder. **Emisión de Acuerdo.**
 16. Solicitud de Aprobación para la Creación del Programa en Gerencia Social (MGS-05) en el Grado Académico de Maestría Profesionalizante, para su Funcionamiento en la Modalidad Semi-Presencial, en el Centro Asociado ubicado en la ciudad de Siguatepeque Departamento de Comayagua, de la Universidad Metropolitana de Honduras. Se acompañan documentos. Poder. **Emisión de Acuerdo.**
 17. Solicitud de Aprobación para la Creación del Programa en Gerencia Social (MGS-05) en el Grado Académico de Maestría Profesionalizante, para su Funcionamiento en la Modalidad Semi-Presencial, en el Centro Asociado ubicado en la ciudad de Juticalpa, Departamento de Olancho, de la Universidad Metropolitana de Honduras. Se acompañan documentos. Poder. **Emisión de Acuerdo.**
 18. Solicitud de Aprobación para la Creación del Programa en Gerencia Social (MGS-05) en el Grado Académico de Maestría Profesionalizante, para su Funcionamiento en la Modalidad Semi-Presencial, en el Centro Asociado ubicado en la ciudad de Choluteca, Departamento de Choluteca, de la Universidad Metropolitana de Honduras. Se acompañan documentos. Poder. **Emisión de Acuerdo.**
 19. Solicitud de Aprobación para la Creación del Programa en Gerencia Social (MGS-05) en el Grado Académico de Maestría Profesionalizante, para su Funcionamiento en la Modalidad Semi-Presencial, en el Centro Asociado ubicado en la ciudad de Tocoa, Departamento de Colón, de la Universidad Metropolitana de Honduras. Se acompañan documentos. Poder. **Emisión de Acuerdo.**



UNIVERSIDAD NACIONAL AUTÓNOMA DE HONDURAS

ACTA No. 325

SESIÓN ORDINARIA

CONSEJO DE EDUCACIÓN SUPERIOR

Viernes 18 de mayo de 2018

20. Solicitud de Aprobación para la Creación del Programa en Gerencia Social (MGS-05) en el Grado Académico de Maestría Profesionalizante, para su Funcionamiento en la Modalidad Semi-Presencial, en el Centro Asociado ubicado en la ciudad de Santa Rosa de Copán, Departamento de Copán, de la Universidad Metropolitana de Honduras. Se acompañan documentos. Poder. **Emisión de Acuerdo.**
21. Solicitud de Aprobación de Creación y Funcionamiento del Plan de Estudios de la carrera de Microbiología Clínica y Gerencia de Laboratorios (LMC-13), en el Grado Académico de Licenciatura, para desarrollarse en la Modalidad Presencial en el campus de San Pedro Sula y el Centro Regional de Tegucigalpa, de la Universidad Cristiana Evangélica Nuevo Milenio, (UCENM). Se acompañan documentos. Poder. **Emisión de Acuerdo.**
22. Solicitud de aprobación para la creación y funcionamiento de la carrera de Derecho, en el Grado Académico de Doctorado, para ser ofertada en los campus de San Pedro Sula y Tegucigalpa de la Universidad Tecnológica de Honduras (UTH). Se acompañan documentos. Poder. **Emisión de Acuerdo.**
23. Solicitud de Aprobación y Registro de las Reformas del Plan de Estudios de la Carrera de Ingeniería en Sistemas en el Grado de Licenciatura en la modalidad presencial y semipresencial con mediación virtual de la Universidad Cristiana de Honduras (UCRISH). Se acompañan documentos. Poder. **Emisión de Acuerdo.**
24. Entrega del Plan de Estudios de la carrera de Gestión Portuaria y Transporte Marítimo, en el Grado Académico de Licenciatura, de la Universidad Cristiana Evangélica “Nuevo Milenio”, (UCENM), debidamente registrado, sellado y foliado. **Emisión de Acuerdo.**
25. Entrega del Plan de Estudios de la carrera de Agricultura Tropical Sostenible en el Grado de Maestría de la Escuela Agrícola Panamericana (EAP), debidamente registrado, sellado y foliado. **Emisión de Acuerdo.**
26. Entrega del Plan de Estudios de la carrera de Agroindustria Alimentaria en el Grado Académico de Licenciatura (EAP), debidamente registrado, sellado y foliado. **Emisión de Acuerdo.**
27. Entrega del Documento de Creación del Sistema de Educación a Distancia de la Universidad José Cecilio del Valle (UJCV), debidamente registrado, sellado y foliado. **Emisión de Acuerdo.**
28. Varios.
29. Cierre de la Sesión.

Seguidamente sometió a discusión la agenda. Posteriormente consultó al pleno si se aprueba la agenda, la cual fue votada y aprobada por unanimidad.

TERCERO: DISCUSIÓN Y APROBACIÓN DEL ACTA No. 324 (ORDINARIA) DE LA SESIÓN ANTERIOR.

La Señora Presidenta Por Ley del Consejo de Educación Superior, sometió a discusión y aprobación el Acta No.324 de la sesión anterior, la Secretaria del CES informó que la misma fue



UNIVERSIDAD NACIONAL AUTÓNOMA DE HONDURAS

ACTA No. 325

SESIÓN ORDINARIA

CONSEJO DE EDUCACIÓN SUPERIOR

Viernes 18 de mayo de 2018

enviada con anterioridad en digital a cada uno de los miembros, por lo que se concedieron unos minutos para su revisión y presentación de observaciones. Seguidamente consultó al pleno, si se aprueba el Acta del CES No. 324, la cual fue aprobada por unanimidad.

Posteriormente fue sometida a reconsideración, a lo que el MSc. Carlos Echeverría, representante acreditado de la Universidad Católica de Honduras “Nuestra Señora Reina de la Paz”, UNICAH, solicitó reconsiderar el punto nueve (9), **Acuerdo No.3760**, en relación a la aprobación de la **Reforma de la carrera de Ingeniería en Ciencias de la Computación, en el grado Académico de Licenciatura** y el punto diez (10), **Acuerdo No.3761** en relación a la aprobación de la **Reforma del Plan de Estudios de la carrera de Ingeniería Civil en el Grado Académico de Licenciatura**, ambas de la Universidad Católica de Honduras “Nuestra Señora Reina de la Paz” (UNICAH), ya que en los dos casos se excluye la aprobación de estas carreras para el Campus Santa Clara y además se está recomendando, proceder a legalizar o completar el proceso de creación y funcionamiento del Centro Regional de Juticalpa, ubicado en la ciudad de Juticalpa, departamento de Olancho, dado que en su momento el proceso no fue finalizado según los registros en la Dirección de Educación Superior, cosa que es sumamente sorprendente porque en el año 1998, hace 20 años se hizo la solicitud de la creación del campus, se tuvo el dictamen favorable del Consejo Técnico Consultivo y la Dirección de Educación Superior también fue a verificar si se habían cumplido algunas recomendaciones que se habían dado.

Continuó manifestando que el acuerdo tiene un pequeño vicio de redacción, porque lo que hace es aceptar ambos dictámenes y dos conceder plazo por lo que hubiese sido mejor que dijera “**se aprueba taxativamente**” y no lo dice y tampoco, condiciona la aprobación del campus. Este Centro desde hace tiempo viene operando y se publica la matrícula; por lo que si hay algún silencio administrativo, se tendría que aplicar la ley de procedimientos que se refiere a actos tácitos y presuntos y la afirmativa ficta, ya que todos hemos trabajado como si eso hubiera sido aprobado y estamos a 20 años después; a lo que la señora Presidenta por Ley manifestó que la afirmativa ficta solo puede ser declarada por un juzgado.

El MSc. Chavarría, continuó manifestó que tendrían que pedir una certificación de la afirmativa ficta y que además según el Art. 28 de esta Ley habla de actos unívocos y durante todo este tiempo no solo la Universidad sino que también la DES, que publica las estadísticas de Educación Superior donde aparecen los Centros Aprobados y allí aparece este campus, también los títulos son debidamente reconocidos y validados por la DES.

Seguidamente solicitó a los abogados presentes indicar que es lo que procede, ya que se está pidiendo **una reconsideración por adición** para que se incluya el campus excluido.

La MSc. Belinda Flores de Mendoza, solicitó a los Técnicos de la DES explicaran sobre el caso, sin embargo se encontraban ausentes, por lo que la Jefe del Departamento de la Secretaría Adjunta informó que si es verídico que se presentó a las autoridades del Centro en cuestión, un informe de cumplimiento de estándares para la aprobación de reformas de varios planes de estudios y en el mismo se les hizo ver que no se encontraba ningún acuerdo de aprobación del Centro, ya que respecto a la aprobación del Centro lo último que sucedió fue que el Consejo de Educación Superior conoció un informe de observaciones que se hizo, donde se le dejó pendiente la aprobación hasta que el Centro cumpliera con las recomendaciones, después de eso no hubo más pronunciamientos, ni de la Dirección, ni del CES, ni de la Universidad misma.

Ahora que solicitan reformas a los planes de estudio de las carreras de Ingeniería en Ciencias de la Computación, como de Ingeniería Civil y piden que se aplique a los Centros que ya ha sido ofertada la carrera y está ya tiene más de 12 años de estar ofreciendo estas carreras, es donde se encuentra el problema que no ha sido creado, por eso es que se deja la recomendación, sin embargo en una de las opiniones se hace mención que conociendo el historial de la carrera y habiéndose revisado



UNIVERSIDAD NACIONAL AUTÓNOMA DE HONDURAS

ACTA No. 325

SESIÓN ORDINARIA

CONSEJO DE EDUCACIÓN SUPERIOR

Viernes 18 de mayo de 2018

documentos y haber hecho la visita, se recomienda que también se aplique para el Centro de Juticalpa.

La señora Presidenta por Ley consultó, ¿las carreras fueron aprobadas para el resto de los centros y menos para el Centro que se llama Santa Clara?, a lo que se le respondió que antes el CES aprobaba las carreras para la Universidad en general y esta tenía la libertad de ofrecerla en el Centro que ellos quisieran, ahora eso ya se delimitó. Por lo que sugirió, que si el Consejo lo debatió y aprobó en su momento que esto así quede, y que la Universidad vuelva a presentar, porque si en aquel momento el CES no aprobó estas carreras para esta sede y considerando que en ambos acuerdos les están aprobando la carrera para los siete (7) Centros, consultó a las autoridades de la UNICAH, si lo que se está objetando es el concepto que dice: que deben hacer los trámites legales. Porque según lo ha explicado, la carrera se ha estado impartiendo.

El MSc. Echeverría contestó que la DES va tener que revisar los dictámenes y la carrera fue pedida para ocho (8) centros, por lo que está claro que se excluyó uno.

Finalmente la señora Presidenta por Ley del CES, manifestó que lo que cabría sería una corrección en la redacción al acuerdo, para que en ambos acuerdos se diga para el Campus Central y los siete Centros Regionales, si es así como se había pedido y tal como fue aprobada la admisión. Por lo que consultó al pleno, se aprueba la reconsideración a los acuerdos Nos. 3760 y 3761 del Acta 324-2018, la cual fue aprobada por unanimidad y de efecto inmediato. Por tanto los acuerdos se leerán así:

“ACUERDO No.3760-324-2018.- El Consejo de Educación Superior, **CONSIDERANDO:** Que mediante Acuerdo No. 3043-291-2015, de fecha 15 de mayo de 2015, conoció y dio por recibida la Solicitud de Aprobación de la Reforma del Plan de Estudios de la carrera de Ingeniería en Ciencias de la Computación en el Grado Académico de Licenciatura de la Universidad Católica de Honduras “Nuestra Señora Reina de la Paz” (UNICAH). **CONSIDERANDO:** Que la Carrera de Ingeniería en Ciencias de la Computación, en el Grado de Licenciatura de la Universidad Católica de Honduras Nuestra Señora Reina de la Paz fue aprobada mediante acuerdo **No. 165-52-1993** de fecha 4 de noviembre de 1993 por el Consejo de Educación Superior y su primera reforma mediante Acuerdo No. 662-113-1999 de marzo de 1999; segunda reforma mediante Acuerdo No. 2196-235-2009. **CONSIDERANDO:** Que en esta fecha ha conocido el Dictamen del Consejo Técnico Consultivo No.725-289-2015 y la Opinión Razonada OR-DES-No.848-04-2018 de la Dirección de Educación Superior sobre la Solicitud de Aprobación de la Reforma del Plan de Estudios de la carrera de Ingeniería en Ciencias de la Computación en el Grado Académico de Licenciatura de la Universidad Católica de Honduras “Nuestra Señora Reina de la Paz” (UNICAH). **CONSIDERANDO:** Que la Opinión Razonada expresa que: La Carrera de Ingeniería en Ciencias de la Computación en el Grado de Licenciatura, está creada legalmente para la UNICAH, con sus primeras dos reformas por el Consejo de Educación Superior, sin embargo, debe resolverse sobre la ampliación de la oferta académica de la carrera en los centros regionales. **CONSIDERANDO:** Que de acuerdo a la supervisión realizada a la UNICAH en sus diferentes Centros Regionales respecto a la idoneidad para ofrecer la Carrera de Ingeniería en Ciencias de la Computación, se concluyó que la institución posee las potencialidades para el cumplimiento de indicadores y dimensiones académicas para la aplicación de la tercera (3era) reforma de la carrera de Ingeniería en Ciencias de la Computación en todos esos campus, siempre que siga fortaleciendo sus procesos de mejora continua en todas las dimensiones académicas para brindar servicios de calidad y proveer profesionales competentes acordes a la realidad nacional. **CONSIDERANDO:** Que los diferentes apartados del diagnóstico, Plan de Estudio, Planta Docente, están conformados de conformidad con lo estipulado técnicamente por la Dirección de Educación Superior y la Guía para Elaboración de Planes de Estudio para el Nivel de Educación Superior de Honduras. Además cuentan con la infraestructura, equipamiento, tecnología y talento humano capacitado para ser



UNIVERSIDAD NACIONAL AUTÓNOMA DE HONDURAS

ACTA No. 325

SESIÓN ORDINARIA

CONSEJO DE EDUCACIÓN SUPERIOR

Viernes 18 de mayo de 2018

docente. **CONSIDERANDO:** Que la Universidad Católica de Honduras “Nuestra Señora Reina de la Paz”, en el proceso de asesoría que se le brindó, ha incorporado las observaciones dadas por la Dirección de Educación Superior y por el Consejo Técnico Consultivo, especialmente en los aspectos de académicos y curriculares para el desarrollo de la tercera (3era) reforma del Plan de Estudios de la carrera de Ingeniería en Ciencias de la Computación en el grado académico de Licenciatura. **CONSIDERANDO:** Que la Reforma del plan de estudios en la malla curricular consistió en la actualización de contenidos y ampliación de los mismos, incorporación de asignaturas nuevas y la identificación de las áreas de formación que requiere un Ingeniero en Ciencias de la Computación, áreas que se considera son las más débiles y que deben reforzarse. Asimismo, se fortaleció el componente práctico en cada una de las asignaturas. **CONSIDERANDO:** Que es atribución del Consejo de Educación Superior el diseño y rediseño de Planes de Estudio el cual deberá ser presentado al Consejo de Educación Superior para su estudio y aprobación, según lo establece el Art. 84 y 85 de las Normas Académicas de la Educación Superior. **POR TANTO:** El Consejo de Educación Superior en uso de las atribuciones de que está investido y en aplicación de los Artículos Nos. 12, 17 de la Ley de Educación Superior, 47, 84 y 85 de las Normas Académicas de El Nivel, y demás aplicables. **ACUERDA: PRIMERO:** Dar por recibido y aprobado el Dictamen del Consejo Técnico Consultivo No.725-289-2015 y la Opinión Razonada OR-DES-No.848-04-2018 de la Dirección de Educación Superior sobre la Solicitud de Aprobación de la Reforma del Plan de Estudios de la carrera de Ingeniería en Ciencias de la Computación en el Grado Académico de Licenciatura de la Universidad Católica de Honduras “Nuestra Señora Reina de la Paz” (UNICAH). **SEGUNDO:** Aprobar la III Reforma al Plan de Estudios de la carrera de Ingeniería en Ciencias de la Computación, en el grado académico de Licenciatura presentada por la Universidad Católica de Honduras “Nuestra Señora Reina de la Paz”, el cual ya está siendo aplicado en el campus Central y en siete (7) diferentes Centros Regionales. **TERCERO:** Aprobar la III Reforma al Plan de Estudios de la carrera de Ingeniería en Ciencias de la Computación en el Grado Académico de Licenciatura de la Universidad Católica de Honduras “Nuestra Señora Reina de la Paz” (UNICAH), con las siguientes características:

<i>Indicador</i>	<i>Plan actual 2009</i>	<i>Plan Reformado 2018</i>
Nombre de la carrera:	Ingeniería en Ciencias de la Computación	Ingeniería en Ciencias de la Computación
Código:	IG-03002	IF-010-02
Duración de la Carrera:	4 años	4 años
Duración del período académico:	15 semanas	15 semanas
Números de Períodos Académicos al año	Tres (3)	Tres (3)
Unidades Valorativas:	205	228
Número de asignatura:	60	60
Modalidad de Estudio:	Presencial	Presencial
Acreditación:	Ingeniero (a) en Ciencias de la Computación	Ingeniero (a) en Ciencias de la Computación
Grado Académico:	Licenciatura	Licenciatura
Campus:		CAMPUS DONDE SE OFERTA: Tegucigalpa, San Pedro Sula, La Ceiba, Santa Rosa de Copan,



UNIVERSIDAD NACIONAL AUTÓNOMA DE HONDURAS

ACTA No. 325

SESIÓN ORDINARIA

CONSEJO DE EDUCACIÓN SUPERIOR

Viernes 18 de mayo de 2018

<i>Indicador</i>	<i>Plan actual 2009</i>	<i>Plan Reformado 2018</i>
		Siguetepeque, Choluteca, Juticalpa ¹ , Danli
<i>Fecha de aprobación por el CES</i>	Segunda (2) Reforma Acuerdo No. 2196-236 2009/14-12-2009	Tercera (3) Reforma
<i>Ampliación de Oferta</i>		2016
<i>Clasificación CINE-2011</i>		CINE 6 (Licenciatura). Sector de Estudio: 4. Ciencias, Sub sector: 48. Informática

CUARTO: La Dirección de Educación Superior deberá dar seguimiento al desarrollo de las recomendaciones vertidas en esta resolución y en los informes de supervisión presentados previamente. **QUINTO:** Trasladar a la Secretaría Adjunta de la Dirección de Educación Superior el Plan de Estudios de la carrera de Ingeniería en Ciencias de la Computación en el Grado Académico de Licenciatura de la Universidad Católica de Honduras “Nuestra Señora Reina de la Paz” (UNICAH), para que realice el registro respectivo. **SEXTO:** Transcribir el presente acuerdo a la Universidad Católica de Honduras “Nuestra Señora Reina de la Paz” (UNICAH). **NOTIFIQUESE y CUMPLASE.”**

“**ACUERDO No.3761-324-2018.-** El Consejo de Educación Superior, **CONSIDERANDO:** Que mediante **Acuerdo No. 3016-290-2015**, de fecha 20 de marzo de 2015, conoció y dio por recibida la Solicitud de Aprobación de la **Reforma del Plan de Estudios de la carrera de Ingeniería Civil en el Grado Académico de Licenciatura** de la Universidad Católica de Honduras “Nuestra Señora Reina de la Paz” (UNICAH). **CONSIDERANDO:** Que el Plan de Estudios de la carrera de Ingeniería Civil en el Grado Académico de Licenciatura, de la Universidad Católica de Honduras “Nuestra Señora Reina de la Paz” fue aprobado por el Consejo de Educación Superior mediante **Acuerdo N° 715-118-99 de fecha 13 de agosto de 1999**, y registrado en la Dirección de Educación Superior con número RP-170-09-99 de fecha 20 de septiembre de 1,999. En el Acuerdo no quedó evidenciado, en que Centros Regionales debería desarrollarse esta Carrera. **CONSIDERANDO:** Que en esta fecha ha conocido el Dictamen del Consejo Técnico Consultivo No.729-290-2015 y la Opinión Razonada OR-DES-No.849-04-2018 de la Dirección de Educación Superior sobre la Solicitud de aprobación de la reforma del Plan de Estudios de la carrera de Ingeniería Civil en el Grado Académico de Licenciatura de la Universidad Católica de Honduras “Nuestra Señora Reina de la Paz, (UNICAH). **CONSIDERANDO:** Que el plan de estudios vigente de la **carrera de Ingeniería Civil, en el Grado Académico de Licenciatura** fue aprobado por el Consejo de Educación Superior mediante Acuerdo N° 715-118-99 de fecha 13 de agosto de 1,999. **CONSIDERANDO:** Que el plan de estudios vigente (de 1999) fue aprobado con 65 asignaturas, lo que corresponde a 209 U.V, y el plan propuesto para la I Reforma presenta 60 asignaturas/ sin inclusión de la Práctica Profesional Supervisada, con 199 U.V. **CONSIDERANDO:** Que la Reforma del plan de estudios en la malla curricular consistió en cambios de códigos, nombres de asignaturas, unidades valorativas, requisitos, actualización y ampliación de contenidos, cambios de áreas de formación, incorporación de asignaturas nuevas, asignaturas fusionadas, asignaturas eliminadas y la organización de asignaturas por áreas de formación Matemáticas, Ciencias Básicas, Ciencias de la Ingeniería, Diseño de Ingeniería y Complementaria. Se presenta una tabla resumen:



UNIVERSIDAD NACIONAL AUTÓNOMA DE HONDURAS

ACTA No. 325

SESIÓN ORDINARIA

CONSEJO DE EDUCACIÓN SUPERIOR

Viernes 18 de mayo de 2018

Descripción	Cantidad
No. de Asignaturas que se <i>MANTIENEN</i>	45
No. De Asignaturas <i>NUEVAS</i>	15
No. Asignaturas que se <i>FUSIONAN</i>	*8
No. De Asignaturas que se <i>SUPRIMEN</i>	10

* 8 (ocho) asignaturas se fusionaron en cuatro (4)

CONSIDERANDO:

Que la Institución dispone de infraestructura, laboratorios (en la presente reforma se describe cada uno de estos espacios pedagógicos a excepción del laboratorio de Hidráulica, está en proceso de instalación)- talleres y equipamientos para las diferentes asignaturas que demandan de horas prácticas; también cuentan con biblioteca en físico y virtual, y con el Talento Humano con formación pedagógica y académica a nivel de postgrados. **CONSIDERANDO:** Que se justifica la I Reforma al Plan de Estudios de la carrera de Ingeniería Civil, en cumplimiento a los Artículos 84 y 85 de las Normas Académicas de la Educación Superior. **CONSIDERANDO:** Que es atribución del Consejo de Educación Superior el diseño y rediseño de Planes de Estudio el cual deberá ser presentado al Consejo de Educación Superior para su estudio y aprobación, según lo establece el Art. 84 y 85 de las Normas Académicas de la Educación Superior. **POR TANTO:** El Consejo de Educación Superior en uso de las atribuciones de que está investido y en aplicación de los Artículos Nos. 12, 17 de la Ley de Educación Superior, 47, 84 y 85 de las Normas Académicas de El Nivel, y demás aplicables. **ACUERDA: PRIMERO:** Dar por recibido y aprobado el Dictamen del Consejo Técnico Consultivo No.729-290-2015 y la Opinión Razonada OR-DES-No.849-04-2018 de la Dirección de Educación Superior sobre la Solicitud de aprobación de la reforma del Plan de Estudios de la carrera de Ingeniería Civil en el Grado Académico de Licenciatura de la Universidad Católica de Honduras “Nuestra Señora Reina de la Paz, (UNICAH). **SEGUNDO:** Aprobar la I Reforma del plan de estudios de la carrera de Ingeniería Civil en el Grado Académico de Licenciatura, para la modalidad educativa presencial solicitada por la Universidad Católica de Honduras “Nuestra Señora Reina de la Paz”, UNICAH, el cual ya está siendo aplicado en el campus Central y en siete (7) diferentes Centros Regionales. **TERCERO:** Aprobar las reformas al plan de estudios de la carrera de Ingeniería Civil en el Grado Académico de Licenciatura, para la modalidad educativa presencial solicitada por la Universidad Católica de Honduras “Nuestra Señora Reina de la Paz”, UNICAH, con las siguientes características:

<i>INDICADOR</i>	<i>PLAN VIGENTE (1999)</i>	<i>PLAN REFORMADO (Primera Reforma 2018)</i>
Nombre de la Carrera	Ingeniería Civil	Ingeniería Civil
Código	IG-040	IG-04001
Duración de la Carrera	4 años y cuatro meses, 13 Periodos Académicos de 15 semanas cada uno.	4 años y un Periodo Académico (Total 13 Periodos Académicos)
Periodos Académico en el año	Tres	Tres, con una duración de 15 semanas cada uno
Créditos/Número de Unidades Valorativas	209	199 UV
Número de Asignaturas	65	60 /sin incluir la Práctica Profesional Supervisada
Modalidad de Estudio	Presencial	Presencial
Acreditación	Título de Ingeniero Civil	Ingeniero Civil



UNIVERSIDAD NACIONAL AUTÓNOMA DE HONDURAS

ACTA No. 325

SESIÓN ORDINARIA

CONSEJO DE EDUCACIÓN SUPERIOR

Viernes 18 de mayo de 2018

<i>INDICADOR</i>	<i>PLAN VIGENTE (1999)</i>	<i>PLAN REFORMADO (Primera Reforma 2018)</i>
Grado Académico	Licenciatura	Licenciatura
Clasificación CINE-2011		Nivel 6, (Licenciatura) Sector de Estudio: 5. Ingeniería, Industria y Construcción, Sub sector: 58 Arquitectura y Construcción
Año de Creación y Aprobación del Plan de Estudios de la carrera de Ingeniería Civil:	1999	
Campus Universitarios donde se desarrolla la Carrera de Ingeniería Civil		Tegucigalpa, San Pedro Sula, La Ceiba, Santa Rosa de Copán, Choluteca, Siguatepeque, Danlí y Juticalpa.
Año Aprobación de la Primera Reforma, por el CES		2018

CUARTO: Que la Universidad Católica de Honduras “Nuestra Señora Reina de la Paz”, presente a la Dirección de Educación Superior, el plan de mejoras según debilidades encontradas, por dimensiones y por Centros Regionales que desarrollan la carrera de Ingeniería Civil, ver apartado de Cumplimientos de Indicadores y Estándares para el Funcionamiento de la Carrera, información representada en cada una de los cuadros adjunto, como producto del Informe de la visita de Supervisión realizada en cada uno de sus Campus, con Especialistas de la Universidad Nacional Autónoma de Honduras de Ciudad Universitaria-Tegucigalpa y UNAH/Valle de Sula. **QUINTO:** Que la Dirección de Educación Superior, con el apoyo de Especialistas de seguimiento a los procesos académicos que demanda la carrera de Ingeniería Civil, en un término de un año, a partir de la aprobación de esta reforma. **SEXTO:** Trasladar a la Secretaría Adjunta de la Dirección de Educación Superior plan de estudios de la carrera de Ingeniería Civil en el Grado Académico de Licenciatura, para la modalidad educativa presencial solicitada por la Universidad Católica de Honduras “Nuestra Señora Reina de la Paz”, (UNICAH), para que realice el registro respectivo. **SÉPTIMO:** Transcribir el presente acuerdo a la la Universidad Católica de Honduras “Nuestra Señora Reina de la Paz” (UNICAH). **NOTIFIQUESE y CUMPLASE.”**

Finalmente y no habiendo más reconsideraciones la señora Presidenta por Ley consultó al pleno nuevamente, si se aprueba el Acta con las reconsideraciones hechas, la cual fue votada y aprobada por unanimidad, por tanto el Acta 324 quedó en firme.

CUARTO: LECTURA DE CORRESPONDENCIA.

La Presidenta por Ley cedió la palabra a la Secretaría del Consejo para que se diera lectura a la correspondencia recibida, tomando la palabra la MSc. Elizabeth Posadas Cruz, quien procedió a leer los siguientes documentos:

- Se recibió oficio DNEP-No.509-2018 firmado por el Sub Comisionado de Policía MSc. Mésil Marín Aguilar Amaya, Rector UNPH, donde acusa recibo de convocatoria para asistir a la Sesión Ordinaria No. 325-2018 del CES a llevarse a cabo el día viernes 18 de mayo del presente año a las 10:00 a.m., evento que por razones de fuerza mayor en el marco de sus funciones le impiden asistir, y designa como participante al Sub Comisionado de Policía y Licenciado José



UNIVERSIDAD NACIONAL AUTÓNOMA DE HONDURAS

ACTA No. 325

SESIÓN ORDINARIA

CONSEJO DE EDUCACIÓN SUPERIOR

Viernes 18 de mayo de 2018

Reinaldo Servellón Castillo, Vicerrector Académico de la Universidad Nacional de la Policía de Honduras (UNPH).

- Se recibió nota firmada por el Dr. Misael Arguijo, Vicerrector Académico de la Universidad Católica de Honduras “Nuestra Señora Reina de la Paz”, UNICAH, donde se excusó por no poder asistir a la sesión del CES que se desarrollará el viernes 18 de mayo y en su representación asistirá el Magister Carlos Echeverría.
- Se recibió nota firmada por el MSc. Jorge Arnaldo Fuentes Hernández, Rector de la Universidad de Defensa de Honduras, UDH, donde solicita se les excuse al Señor Vicerrector Académico y su persona, ya que por diferentes razones no podrán asistir a la Sesión No.325 del CES a desarrollarse el 18 de mayo a las 10:00 a.m.
- Se recibió nota firmada por el Vicerrector Académico de la Universidad Cristiana Evangélica “Nuevo Milenio”, UCENM, donde se excusó por no poder asistir a la sesión Ordinaria No. 325 del CES y designa a la Dra. Sandra Elizabeth Rodríguez, Directora de la UCENM-Tegucigalpa como representante de la Universidad.
- Se recibió nota vía correo electrónico de parte de la MAP. Carmen Eugenia Agüero, Vicerrectora General de la Universidad Cristiana de Honduras (UCRISH) donde, se excusan por no poder asistir a la sesión del CES No.325, por encontrarse atendiendo asuntos internos de la Universidad que requieren de la presencia del Vicerrector Académico y la Vicerrector General.
- Se recibió Credencial firmada por el PhD. Hermes Alduvín Luna, Rector de la Universidad Pedagógica Nacional “Francisco Morazán”, UPNFM, mediante la que se acredita al Magíster Nahúm Alfredo Valladares Carranza, Vicerrector Administrativo, para que lo represente en la Sesión Ordinaria No. 325 del CES, a realizarse el día viernes 18 de mayo de 2018 a las 10:00 a.m.

QUINTO: APROBACIÓN DE RECONOCIMIENTOS E INCORPORACIÓN DE TÍTULOS Y DIPLOMAS. EMISIÓN DE ACUERDO.

El Consejo de Educación Superior después de conocer las solicitudes de Reconocimiento e Incorporación de Títulos y Diplomas, mediante el sistema manual, resolvió emitir el siguiente Acuerdo de ejecución inmediata:

ACUERDO No.3784-325-2018. El Consejo de Educación Superior, **CONSIDERANDO:** Que la Universidad Nacional Autónoma de Honduras, otorgará mediante el reconocimiento los Títulos Académicos que expidan los Centros de Educación Superior Estatales y Privados. **CONSIDERANDO:** Que la validación de los estudios realizados en el extranjero se hará mediante su reconocimiento o incorporación. **CONSIDERANDO:** Que la Universidad Nacional Autónoma de Honduras, llevará un registro de Títulos y Diplomas de los Centros de El Nivel y de las incorporaciones que se sometan a su aprobación. **CONSIDERANDO:** Que la Dirección de Educación Superior, ha presentado a este Consejo los Expedientes relacionados al Reconocimiento de Estudios e Incorporación de Títulos solicitados por los interesados. **POR TANTO:** El Consejo de Educación Superior en uso de las facultades de que está investido y en aplicación de los Artículos No. 160 párrafo cuarto de la Constitución de la República; 26, 27, 28 y 29 de la Ley de Educación Superior; 47, 48, 49, 50, 57, 58 y 59 del Reglamento General de la Ley de Educación Superior; 132 y 133 de las Normas Académicas de la Educación Superior,



UNIVERSIDAD NACIONAL AUTÓNOMA DE HONDURAS

ACTA No. 325

SESIÓN ORDINARIA

CONSEJO DE EDUCACIÓN SUPERIOR

Viernes 18 de mayo de 2018

ACUERDA: PRIMERO: Aprobar las incorporaciones de títulos a los siguientes peticionarios: **IR-001-325-2018** Reconsiderar **la resolución 1123-159-2003-I-014** del 13 de junio de 2003 en el cual se aprobó la incorporación de título como profesional solicitada por **FERNANDO LEÓN GOMEZ UMAÑA** del Título de ESPECIALISTA EN ORTODONCIA Y ORTOPEDIA MAXILOFACIAL que obtuvo en EL CENTRO MEXICANO DE ESTOMATOLOGÍA, MÉXICO **POR TANTO** en virtud de dictamen No. 5160-05-2018 de la Secretaría del Nivel de Educación Superior, La Universidad Nacional Autónoma de Honduras por medio del Consejo de Educación Superior, habiendo revisado el expediente de los estudios realizados de acuerdo al número de unidades valorativas y la intensidad de los estudios, se evidenció que los estudios corresponden a estudios de MAESTRÍA, En consecuencia se aprueba la Incorporación del Título de MASTER EN ORTODONCIA Y ORTOPEDIA MAXILOFACIAL en el grado de MAESTRÍA a **FERNANDO LEÓN GOMEZ UMAÑA**. **TERCERO:** Extender certificación del presente Acuerdo al interesado. **CUARTO:** El presente Acuerdo es de ejecución inmediata. **CÚMPLASE.**

El Consejo de Educación Superior después de conocer las solicitudes de Reconocimiento e Incorporación de Títulos y Diplomas, mediante el sistema digital, resolvió emitir el siguiente Acuerdo de ejecución inmediata:

ACUERDO No.3785-325-2018. El Consejo de Educación Superior, **CONSIDERANDO:** Que la Universidad Nacional Autónoma de Honduras, otorgará mediante el reconocimiento los Títulos Académicos que expidan los Centros de Educación Superior Estatales y Privados. **CONSIDERANDO:** Que la validación de los estudios realizados en el extranjero se hará mediante su reconocimiento o incorporación. **CONSIDERANDO:** Que la Universidad Nacional Autónoma de Honduras, llevará un registro de Títulos y Diplomas de los Centros de El Nivel y de las incorporaciones que se sometan a su aprobación. **CONSIDERANDO:** Que la Dirección de Educación Superior, ha presentado a este Consejo los Expedientes relacionados al Reconocimiento de Estudios e Incorporación de Títulos solicitados por los interesados. **POR TANTO:** El Consejo de Educación Superior en uso de las facultades de que está investido y en aplicación de los Artículos No. 160 párrafo cuarto de la Constitución de la República; 26, 27, 28 y 29 de la Ley de Educación Superior; 47, 48, 49, 50, 57, 58 y 59 del Reglamento General de la Ley de Educación Superior; 132 y 133 de las Normas Académicas de la Educación Superior, **ACUERDA: PRIMERO:** Aprobar el Reconocimiento de título a los siguientes peticionarios: **R-0475-325-2018** Aprobar la presente solicitud de Reconocimiento del TÍTULO presentada por **IRIS CAROLINA NAVARRO MENDEZ** de **LICENCIADA EN PSICOLOGIA EN EL GRADO DE LICENCIATURA** otorgado por **UNIVERSIDAD CATÓLICA DE HONDURAS "NUESTRA SEÑORA REINA DE LA PAZ"** en virtud de dictamen No.48831-05-18, de la Secretaría del Nivel de Educación Superior. En consecuencia La Universidad Nacional Autónoma de Honduras por medio del Consejo de Educación Superior, Reconoce el TÍTULO DE **LICENCIADA EN PSICOLOGIA EN EL GRADO DE LICENCIATURA** a **IRIS CAROLINA NAVARRO MENDEZ**, **R-0476-325-2018** Aprobar la presente solicitud de Reconocimiento del TÍTULO presentada por **ARELI SUYAPA AVILES AVILEZ** de **PROFESOR DE EDUCACION COMERCIAL EN EL GRADO DE LICENCIATURA** otorgado por **UNIVERSIDAD PEDAGÓGICA NACIONAL FRANCISCO MORAZÁN** en virtud de dictamen No.48830-05-18, de la Secretaría del Nivel de Educación Superior. En consecuencia La Universidad Nacional Autónoma de Honduras por medio del Consejo de Educación Superior, Reconoce el TÍTULO DE **PROFESOR DE EDUCACION COMERCIAL EN EL GRADO DE LICENCIATURA** a **ARELI SUYAPA AVILES AVILEZ**, **R-0477-325-**



UNIVERSIDAD NACIONAL AUTÓNOMA DE HONDURAS

ACTA No. 325

SESIÓN ORDINARIA

CONSEJO DE EDUCACIÓN SUPERIOR

Viernes 18 de mayo de 2018

2018 Aprobar la presente solicitud de Reconocimiento del TÍTULO presentada por **DAMIAN JESUS IZAGUIRRE CARDENAS** de **PROFESOR EN LA ENSEÑANZA DEL ESPAÑOL EN EL GRADO DE LICENCIATURA** otorgado por **UNIVERSIDAD PEDAGÓGICA NACIONAL FRANCISCO MORAZÁN** en virtud de dictamen No.**48829-05-18**, de la Secretaría del Nivel de Educación Superior. En consecuencia La Universidad Nacional Autónoma de Honduras por medio del Consejo de Educación Superior, Reconoce el TÍTULO DE **PROFESOR EN LA ENSEÑANZA DEL ESPAÑOL EN EL GRADO DE LICENCIATURA** a **DAMIAN JESUS IZAGUIRRE CARDENAS, R-0478-325-2018** Aprobar la presente solicitud de Reconocimiento del TÍTULO presentada por **ROGER SMITH RIVAS GUEVARA** de **INGENIERO EN CIENCIAS DE LA COMPUTACION EN EL GRADO DE LICENCIATURA** otorgado por **UNIVERSIDAD CATÓLICA DE HONDURAS "NUESTRA SEÑORA REINA DE LA PAZ"** en virtud de dictamen No.**48828-05-18**, de la Secretaría del Nivel de Educación Superior. En consecuencia La Universidad Nacional Autónoma de Honduras por medio del Consejo de Educación Superior, Reconoce el TÍTULO DE **INGENIERO EN CIENCIAS DE LA COMPUTACION EN EL GRADO DE LICENCIATURA** a **ROGER SMITH RIVAS GUEVARA, R-0479-325-2018** Aprobar la presente solicitud de Reconocimiento del TÍTULO presentada por **EDDY NELSON RUIZ TORRES** de **MASTER EN ADMINISTRACION DE EMPRESAS EN EL GRADO DE MAESTRÍA** otorgado por **UNIVERSIDAD DE SAN PEDRO SULA** en virtud de dictamen No.**48827-05-18**, de la Secretaría del Nivel de Educación Superior. En consecuencia La Universidad Nacional Autónoma de Honduras por medio del Consejo de Educación Superior, Reconoce el TÍTULO DE **MASTER EN ADMINISTRACION DE EMPRESAS EN EL GRADO DE MAESTRÍA** a **EDDY NELSON RUIZ TORRES, R-0480-325-2018** Aprobar la presente solicitud de Reconocimiento del TÍTULO presentada por **KEYLA LIXSETH FUENTES CASTRO** de **PROFESOR DE EDUCACION COMERCIAL EN EL GRADO DE LICENCIATURA** otorgado por **UNIVERSIDAD PEDAGÓGICA NACIONAL FRANCISCO MORAZÁN** en virtud de dictamen No.**48826-05-18**, de la Secretaría del Nivel de Educación Superior. En consecuencia La Universidad Nacional Autónoma de Honduras por medio del Consejo de Educación Superior, Reconoce el TÍTULO DE **PROFESOR DE EDUCACION COMERCIAL EN EL GRADO DE LICENCIATURA** a **KEYLA LIXSETH FUENTES CASTRO, R-0481-325-2018** Aprobar la presente solicitud de Reconocimiento del TÍTULO presentada por **JONATHAN DAVID FRANCO PERDOMO** de **INGENIERO EN CIENCIAS DE LA COMPUTACION EN EL GRADO DE LICENCIATURA** otorgado por **UNIVERSIDAD CATÓLICA DE HONDURAS "NUESTRA SEÑORA REINA DE LA PAZ"** en virtud de dictamen No.**48825-05-18**, de la Secretaría del Nivel de Educación Superior. En consecuencia La Universidad Nacional Autónoma de Honduras por medio del Consejo de Educación Superior, Reconoce el TÍTULO DE **INGENIERO EN CIENCIAS DE LA COMPUTACION EN EL GRADO DE LICENCIATURA** a **JONATHAN DAVID FRANCO PERDOMO, R-0482-325-2018** Aprobar la presente solicitud de Reconocimiento del TÍTULO presentada por **HECTOR JERONIMO FLORES SAAVEDRA** de **PROFESOR EN LA ENSEÑANZA DEL ESPAÑOL EN EL GRADO DE LICENCIATURA** otorgado por **UNIVERSIDAD PEDAGÓGICA NACIONAL FRANCISCO MORAZÁN** en virtud de dictamen No.**48824-05-18**, de la Secretaría del Nivel de Educación Superior. En consecuencia La Universidad Nacional Autónoma de Honduras por medio del Consejo de Educación Superior, Reconoce el TÍTULO DE **PROFESOR EN LA ENSEÑANZA DEL ESPAÑOL EN EL GRADO DE LICENCIATURA** a **HECTOR JERONIMO FLORES SAAVEDRA, R-0483-325-2018** Aprobar la presente solicitud de Reconocimiento del TÍTULO presentada por **JORGE LUIS CASTELLANOS CERRATO** de



UNIVERSIDAD NACIONAL AUTÓNOMA DE HONDURAS

ACTA No. 325

SESIÓN ORDINARIA

CONSEJO DE EDUCACIÓN SUPERIOR

Viernes 18 de mayo de 2018

INGENIERO CIVIL EN EL GRADO DE LICENCIATURA otorgado por **UNIVERSIDAD CATÓLICA DE HONDURAS "NUESTRA SEÑORA REINA DE LA PAZ"** en virtud de dictamen No.48823-05-18, de la Secretaría del Nivel de Educación Superior. En consecuencia La Universidad Nacional Autónoma de Honduras por medio del Consejo de Educación Superior, Reconoce el **TÍTULO DE INGENIERO CIVIL EN EL GRADO DE LICENCIATURA** a **JORGE LUIS CASTELLANOS CERRATO, R-0484-325-2018** Aprobar la presente solicitud de Reconocimiento del **TÍTULO** presentada por **JENNY ALEJANDRA ROSA GONZALEZ** de **INGENIERA DE NEGOCIOS EN EL GRADO DE LICENCIATURA** otorgado por **UNIVERSIDAD METROPOLITANA DE HONDURAS** en virtud de dictamen No.48822-05-18, de la Secretaría del Nivel de Educación Superior. En consecuencia La Universidad Nacional Autónoma de Honduras por medio del Consejo de Educación Superior, Reconoce el **TÍTULO DE INGENIERA DE NEGOCIOS EN EL GRADO DE LICENCIATURA** a **JENNY ALEJANDRA ROSA GONZALEZ, R-0485-325-2018** Aprobar la presente solicitud de Reconocimiento del **TÍTULO** presentada por **SCARLETH ARELY PINEDA LAGOS** de **PROFESOR EN LA ENSEÑANZA DEL ESPAÑOL EN EL GRADO DE LICENCIATURA** otorgado por **UNIVERSIDAD PEDAGÓGICA NACIONAL FRANCISCO MORAZÁN** en virtud de dictamen No.48821-05-18, de la Secretaría del Nivel de Educación Superior. En consecuencia La Universidad Nacional Autónoma de Honduras por medio del Consejo de Educación Superior, Reconoce el **TÍTULO DE PROFESOR EN LA ENSEÑANZA DEL ESPAÑOL EN EL GRADO DE LICENCIATURA** a **SCARLETH ARELY PINEDA LAGOS, R-0486-325-2018** Aprobar la presente solicitud de Reconocimiento del **TÍTULO** presentada por **NADIA CECILIA ESPINAL GUZMAN** de **ABOGADA EN EL GRADO DE LICENCIATURA** otorgado por **UNIVERSIDAD TECNOLÓGICA DE HONDURAS** en virtud de dictamen No.48820-05-18, de la Secretaría del Nivel de Educación Superior. En consecuencia La Universidad Nacional Autónoma de Honduras por medio del Consejo de Educación Superior, Reconoce el **TÍTULO DE ABOGADA EN EL GRADO DE LICENCIATURA** a **NADIA CECILIA ESPINAL GUZMAN, R-0487-325-2018** Aprobar la presente solicitud de Reconocimiento del **TÍTULO** presentada por **JOSE LUIS REYES MURILLO** de **INGENIERO INDUSTRIAL EN EL GRADO DE LICENCIATURA** otorgado por **UNIVERSIDAD CATÓLICA DE HONDURAS "NUESTRA SEÑORA REINA DE LA PAZ"** en virtud de dictamen No.48819-05-18, de la Secretaría del Nivel de Educación Superior. En consecuencia La Universidad Nacional Autónoma de Honduras por medio del Consejo de Educación Superior, Reconoce el **TÍTULO DE INGENIERO INDUSTRIAL EN EL GRADO DE LICENCIATURA** a **JOSE LUIS REYES MURILLO, R-0488-325-2018** Aprobar la presente solicitud de Reconocimiento del **TÍTULO** presentada por **JOSUE DAVID ROMERO PINEDA** de **LICENCIADO EN CIENCIAS POLICIALES EN EL GRADO DE LICENCIATURA** otorgado por **INSTITUTO SUPERIOR DE EDUCACIÓN POLICIAL** en virtud de dictamen No.48818-05-18, de la Secretaría del Nivel de Educación Superior. En consecuencia La Universidad Nacional Autónoma de Honduras por medio del Consejo de Educación Superior, Reconoce el **TÍTULO DE LICENCIADO EN CIENCIAS POLICIALES EN EL GRADO DE LICENCIATURA** a **JOSUE DAVID ROMERO PINEDA, R-0489-325-2018** Aprobar la presente solicitud de Reconocimiento del **TÍTULO** presentada por **KARLENE NICOLLY PAZ MORENO** de **TECNICO UNIVERSITARIO EN DASONOMIA EN EL GRADO DE GRADO ASOCIADO** otorgado por **UNIVERSIDAD NACIONAL DE CIENCIAS FORESTALES** en virtud de dictamen No.48817-05-18, de la Secretaría del Nivel de Educación Superior. En consecuencia La Universidad Nacional Autónoma de Honduras por medio del Consejo de Educación Superior, Reconoce el **TÍTULO DE TECNICO UNIVERSITARIO**



UNIVERSIDAD NACIONAL AUTÓNOMA DE HONDURAS

ACTA No. 325

SESIÓN ORDINARIA

CONSEJO DE EDUCACIÓN SUPERIOR

Viernes 18 de mayo de 2018

EN DASONOMIA EN EL GRADO DE GRADO ASOCIADO a KARLENE NICOLLY PAZ MORENO, R-0490-325-2018 Aprobar la presente solicitud de Reconocimiento del TÍTULO presentada por **DINORA SUSANA BARRIENTOS GARCIA** de **PROFESOR DE EDUCACION MEDIA EN ADMINISTRACION EDUCATIVA EN EL GRADO DE LICENCIATURA** otorgado por **UNIVERSIDAD PEDAGÓGICA NACIONAL FRANCISCO MORAZÁN** en virtud de dictamen No.48816-05-18, de la Secretaría del Nivel de Educación Superior. En consecuencia La Universidad Nacional Autónoma de Honduras por medio del Consejo de Educación Superior, Reconoce el TÍTULO DE **PROFESOR DE EDUCACION MEDIA EN ADMINISTRACION EDUCATIVA EN EL GRADO DE LICENCIATURA** a **DINORA SUSANA BARRIENTOS GARCIA, R-0491-325-2018** Aprobar la presente solicitud de Reconocimiento del TÍTULO presentada por **MARLEN CECILIA ENAMORADO GUEVARA** de **DOCTORA EN MEDICINA Y CIRUGIA EN EL GRADO DE DOCTORADO EN MEDICINA Y CIRUGÍA** otorgado por **UNIVERSIDAD CATÓLICA DE HONDURAS "NUESTRA SEÑORA REINA DE LA PAZ"** en virtud de dictamen No.48815-05-18, de la Secretaría del Nivel de Educación Superior. En consecuencia La Universidad Nacional Autónoma de Honduras por medio del Consejo de Educación Superior, Reconoce el TÍTULO DE **DOCTORA EN MEDICINA Y CIRUGIA EN EL GRADO DE DOCTORADO EN MEDICINA Y CIRUGÍA** a **MARLEN CECILIA ENAMORADO GUEVARA, R-0492-325-2018** Aprobar la presente solicitud de Reconocimiento del TÍTULO presentada por **ALMA JESSENIA PERDOMO ELIAS** de **PROFESOR EN EDUCACION BASICA (I Y II CICLOS) EN EL GRADO DE LICENCIATURA** otorgado por **UNIVERSIDAD PEDAGÓGICA NACIONAL FRANCISCO MORAZÁN** en virtud de dictamen No.48814-05-18, de la Secretaría del Nivel de Educación Superior. En consecuencia La Universidad Nacional Autónoma de Honduras por medio del Consejo de Educación Superior, Reconoce el TÍTULO DE **PROFESOR EN EDUCACION BASICA (I Y II CICLOS) EN EL GRADO DE LICENCIATURA** a **ALMA JESSENIA PERDOMO ELIAS, R-0493-325-2018** Aprobar la presente solicitud de Reconocimiento del TÍTULO presentada por **KAREN YANETH MADRID CABALLERO** de **PROFESOR EN EDUCACION BASICA (I Y II CICLOS) EN EL GRADO DE LICENCIATURA** otorgado por **UNIVERSIDAD PEDAGÓGICA NACIONAL FRANCISCO MORAZÁN** en virtud de dictamen No.48813-05-18, de la Secretaría del Nivel de Educación Superior. En consecuencia La Universidad Nacional Autónoma de Honduras por medio del Consejo de Educación Superior, Reconoce el TÍTULO DE **PROFESOR EN EDUCACION BASICA (I Y II CICLOS) EN EL GRADO DE LICENCIATURA** a **KAREN YANETH MADRID CABALLERO, R-0494-325-2018** Aprobar la presente solicitud de Reconocimiento del TÍTULO presentada por **RODOLFO ANTONIO FIGUEROA GARCIA** de **ABOGADO EN EL GRADO DE LICENCIATURA** otorgado por **UNIVERSIDAD CATÓLICA DE HONDURAS "NUESTRA SEÑORA REINA DE LA PAZ"** en virtud de dictamen No.48812-05-18, de la Secretaría del Nivel de Educación Superior. En consecuencia La Universidad Nacional Autónoma de Honduras por medio del Consejo de Educación Superior, Reconoce el TÍTULO DE **ABOGADO EN EL GRADO DE LICENCIATURA** a **RODOLFO ANTONIO FIGUEROA GARCIA, R-0495-325-2018** Aprobar la presente solicitud de Reconocimiento del TÍTULO presentada por **ELIZABETH CASCO FUNES** de **DOCTOR EN CIENCIAS CON ORIENTACION EN CIENCIAS ADMINISTRATIVAS EN EL GRADO DE DOCTORADO** otorgado por **UNIVERSIDAD CATÓLICA DE HONDURAS "NUESTRA SEÑORA REINA DE LA PAZ"** en virtud de dictamen No.48811-05-18, de la Secretaría del Nivel de Educación Superior. En consecuencia La Universidad Nacional Autónoma de Honduras por medio del Consejo de Educación Superior, Reconoce el TÍTULO DE **DOCTOR EN CIENCIAS CON ORIENTACION EN CIENCIAS**



UNIVERSIDAD NACIONAL AUTÓNOMA DE HONDURAS

ACTA No. 325

SESIÓN ORDINARIA

CONSEJO DE EDUCACIÓN SUPERIOR

Viernes 18 de mayo de 2018

ADMINISTRATIVAS EN EL GRADO DE DOCTORADO a ELIZABETH CASCO FUNES, R-0496-325-2018 Aprobar la presente solicitud de Reconocimiento del TÍTULO presentada por **WENDY ODILI DIAZ AGUILERA de PROFESOR EN EDUCACION BASICA (I Y II CICLOS) EN EL GRADO DE LICENCIATURA** otorgado por **UNIVERSIDAD PEDAGÓGICA NACIONAL FRANCISCO MORAZÁN** en virtud de dictamen No.48810-05-18, de la Secretaría del Nivel de Educación Superior. En consecuencia La Universidad Nacional Autónoma de Honduras por medio del Consejo de Educación Superior, Reconoce el TÍTULO DE **PROFESOR EN EDUCACION BASICA (I Y II CICLOS) EN EL GRADO DE LICENCIATURA** a **WENDY ODILI DIAZ AGUILERA, R-0497-325-2018** Aprobar la presente solicitud de Reconocimiento del TÍTULO presentada por **ILZE MARIBEL RIVERA LOPEZ de PROFESOR DE EDUCACION BASICA (I Y II CICLOS) EN EL GRADO DE LICENCIATURA** otorgado por **UNIVERSIDAD PEDAGÓGICA NACIONAL FRANCISCO MORAZÁN** en virtud de dictamen No.48809-05-18, de la Secretaría del Nivel de Educación Superior. En consecuencia La Universidad Nacional Autónoma de Honduras por medio del Consejo de Educación Superior, Reconoce el TÍTULO DE **PROFESOR DE EDUCACION BASICA (I Y II CICLOS) EN EL GRADO DE LICENCIATURA** a **ILZE MARIBEL RIVERA LOPEZ, R-0498-325-2018** Aprobar la presente solicitud de Reconocimiento del TÍTULO presentada por **YANALY CAROLINA MEDINA RONAS de PROFESOR EN ADMINISTRACION Y GESTION DE LA EDUCACION EN EL GRADO DE LICENCIATURA** otorgado por **UNIVERSIDAD PEDAGÓGICA NACIONAL FRANCISCO MORAZÁN** en virtud de dictamen No.48808-05-18, de la Secretaría del Nivel de Educación Superior. En consecuencia La Universidad Nacional Autónoma de Honduras por medio del Consejo de Educación Superior, Reconoce el TÍTULO DE **PROFESOR EN ADMINISTRACION Y GESTION DE LA EDUCACION EN EL GRADO DE LICENCIATURA** a **YANALY CAROLINA MEDINA RONAS, R-0499-325-2018** Aprobar la presente solicitud de Reconocimiento del TÍTULO presentada por **LOANY CAROLINA ESTRADA CONTRERAS de ABOGADA EN EL GRADO DE LICENCIATURA** otorgado por **UNIVERSIDAD TECNOLÓGICA DE HONDURAS** en virtud de dictamen No.48807-05-18, de la Secretaría del Nivel de Educación Superior. En consecuencia La Universidad Nacional Autónoma de Honduras por medio del Consejo de Educación Superior, Reconoce el TÍTULO DE **ABOGADA EN EL GRADO DE LICENCIATURA** a **LOANY CAROLINA ESTRADA CONTRERAS, R-0500-325-2018** Aprobar la presente solicitud de Reconocimiento del TÍTULO presentada por **OSCAR GABRIEL ORDOÑEZ SANTOS de INGENIERO EN SISTEMAS COMPUTACIONALES EN EL GRADO DE LICENCIATURA** otorgado por **UNIVERSIDAD TECNOLÓGICA CENTROAMERICANA** en virtud de dictamen No.48806-05-18, de la Secretaría del Nivel de Educación Superior. En consecuencia La Universidad Nacional Autónoma de Honduras por medio del Consejo de Educación Superior, Reconoce el TÍTULO DE **INGENIERO EN SISTEMAS COMPUTACIONALES EN EL GRADO DE LICENCIATURA** a **OSCAR GABRIEL ORDOÑEZ SANTOS, R-0501-325-2018** Aprobar la presente solicitud de Reconocimiento del TÍTULO presentada por **NANCY YAMILETH SIERRA ANDARA de PROFESOR DE EDUCACION PREESCOLAR EN EL GRADO DE LICENCIATURA** otorgado por **UNIVERSIDAD PEDAGÓGICA NACIONAL FRANCISCO MORAZÁN** en virtud de dictamen No.48805-05-18, de la Secretaría del Nivel de Educación Superior. En consecuencia La Universidad Nacional Autónoma de Honduras por medio del Consejo de Educación Superior, Reconoce el TÍTULO DE **PROFESOR DE EDUCACION PREESCOLAR EN EL GRADO DE LICENCIATURA** a **NANCY YAMILETH SIERRA ANDARA, R-0503-325-2018** Aprobar la presente solicitud de Reconocimiento del TÍTULO



UNIVERSIDAD NACIONAL AUTÓNOMA DE HONDURAS

ACTA No. 325

SESIÓN ORDINARIA

CONSEJO DE EDUCACIÓN SUPERIOR

Viernes 18 de mayo de 2018

presentada por **LILIAN ESTELA UMANZOR VILLALOBOS** de **PROFESOR EN EDUCACION BASICA (I Y II CICLOS) EN EL GRADO DE LICENCIATURA** otorgado por **UNIVERSIDAD PEDAGÓGICA NACIONAL FRANCISCO MORAZÁN** en virtud de dictamen No.**48803-05-18**, de la Secretaría del Nivel de Educación Superior. En consecuencia La Universidad Nacional Autónoma de Honduras por medio del Consejo de Educación Superior, Reconoce el **TÍTULO DE PROFESOR EN EDUCACION BASICA (I Y II CICLOS) EN EL GRADO DE LICENCIATURA** a **LILIAN ESTELA UMANZOR VILLALOBOS, R-0504-325-2018** Aprobar la presente solicitud de Reconocimiento del **TÍTULO** presentada por **JORGE GUSTAVO COLINDRES** de **INGENIERO DE NEGOCIOS EN EL GRADO DE LICENCIATURA** otorgado por **UNIVERSIDAD METROPOLITANA DE HONDURAS** en virtud de dictamen No.**48802-05-18**, de la Secretaría del Nivel de Educación Superior. En consecuencia La Universidad Nacional Autónoma de Honduras por medio del Consejo de Educación Superior, Reconoce el **TÍTULO DE INGENIERO DE NEGOCIOS EN EL GRADO DE LICENCIATURA** a **JORGE GUSTAVO COLINDRES, R-0505-325-2018** Aprobar la presente solicitud de Reconocimiento del **TÍTULO** presentada por **JENNIFER ARJANY CHAVEZ MANCIA** de **INGENIERA CIVIL EN EL GRADO DE LICENCIATURA** otorgado por **UNIVERSIDAD CATÓLICA DE HONDURAS "NUESTRA SEÑORA REINA DE LA PAZ"** en virtud de dictamen No.**48801-05-18**, de la Secretaría del Nivel de Educación Superior. En consecuencia La Universidad Nacional Autónoma de Honduras por medio del Consejo de Educación Superior, Reconoce el **TÍTULO DE INGENIERA CIVIL EN EL GRADO DE LICENCIATURA** a **JENNIFER ARJANY CHAVEZ MANCIA, R-0506-325-2018** Aprobar la presente solicitud de Reconocimiento del **TÍTULO** presentada por **CARMEN ISABELA SANTOS MARTINEZ** de **PROFESOR EN EDUCACION BASICA (I Y II CICLOS) EN EL GRADO DE LICENCIATURA** otorgado por **UNIVERSIDAD PEDAGÓGICA NACIONAL FRANCISCO MORAZÁN** en virtud de dictamen No.**48800-05-18**, de la Secretaría del Nivel de Educación Superior. En consecuencia La Universidad Nacional Autónoma de Honduras por medio del Consejo de Educación Superior, Reconoce el **TÍTULO DE PROFESOR EN EDUCACION BASICA (I Y II CICLOS) EN EL GRADO DE LICENCIATURA** a **CARMEN ISABELA SANTOS MARTINEZ, R-0507-325-2018** Aprobar la presente solicitud de Reconocimiento del **TÍTULO** presentada por **WILKIN LEONEL SOLIS AREVALO** de **INGENIERO CIVIL EN EL GRADO DE LICENCIATURA** otorgado por **UNIVERSIDAD CATÓLICA DE HONDURAS "NUESTRA SEÑORA REINA DE LA PAZ"** en virtud de dictamen No.**48799-05-18**, de la Secretaría del Nivel de Educación Superior. En consecuencia La Universidad Nacional Autónoma de Honduras por medio del Consejo de Educación Superior, Reconoce el **TÍTULO DE INGENIERO CIVIL EN EL GRADO DE LICENCIATURA** a **WILKIN LEONEL SOLIS AREVALO, R-0508-325-2018** Aprobar la presente solicitud de Reconocimiento del **TÍTULO** presentada por **SADIC ANTONIO RIVERA GOMEZ** de **INGENIERO CIVIL EN EL GRADO DE LICENCIATURA** otorgado por **UNIVERSIDAD CATÓLICA DE HONDURAS "NUESTRA SEÑORA REINA DE LA PAZ"** en virtud de dictamen No.**48798-05-18**, de la Secretaría del Nivel de Educación Superior. En consecuencia La Universidad Nacional Autónoma de Honduras por medio del Consejo de Educación Superior, Reconoce el **TÍTULO DE INGENIERO CIVIL EN EL GRADO DE LICENCIATURA** a **SADIC ANTONIO RIVERA GOMEZ, R-0509-325-2018** Aprobar la presente solicitud de Reconocimiento del **TÍTULO** presentada por **ALLAN JAVIER OCHOA REYES** de **PROFESOR EN EDUCACION BASICA (I Y II CICLOS) EN EL GRADO DE LICENCIATURA** otorgado por **UNIVERSIDAD PEDAGÓGICA NACIONAL FRANCISCO MORAZÁN** en virtud de dictamen No.**48797-05-18**, de la Secretaría del Nivel de Educación Superior. En consecuencia La



UNIVERSIDAD NACIONAL AUTÓNOMA DE HONDURAS

ACTA No. 325

SESIÓN ORDINARIA

CONSEJO DE EDUCACIÓN SUPERIOR

Viernes 18 de mayo de 2018

Universidad Nacional Autónoma de Honduras por medio del Consejo de Educación Superior, Reconoce el **TÍTULO DE PROFESOR EN EDUCACION BASICA (I Y II CICLOS) EN EL GRADO DE LICENCIATURA** a **ALLAN JAVIER OCHOA REYES, R-0510-325-2018** Aprobar la presente solicitud de Reconocimiento del **TÍTULO** presentada por **LUISA DEL CARMEN JOSE PEÑA ESPINOZA** de **LICENCIADA EN DISEÑO GRAFICO EN EL GRADO DE LICENCIATURA** otorgado por **UNIVERSIDAD TECNOLÓGICA CENTROAMERICANA** en virtud de dictamen No.**48796-05-18**, de la Secretaría del Nivel de Educación Superior. En consecuencia La Universidad Nacional Autónoma de Honduras por medio del Consejo de Educación Superior, Reconoce el **TÍTULO DE LICENCIADA EN DISEÑO GRAFICO EN EL GRADO DE LICENCIATURA** a **LUISA DEL CARMEN JOSE PEÑA ESPINOZA, R-0511-325-2018** Aprobar la presente solicitud de Reconocimiento del **TÍTULO** presentada por **ZOILA ELIZABETH IZAGUIRRE CALIX** de **LICENCIADO EN MERCADOTECNIA EN EL GRADO DE LICENCIATURA** otorgado por **UNIVERSIDAD TECNOLÓGICA DE HONDURAS** en virtud de dictamen No.**48795-05-18**, de la Secretaría del Nivel de Educación Superior. En consecuencia La Universidad Nacional Autónoma de Honduras por medio del Consejo de Educación Superior, Reconoce el **TÍTULO DE LICENCIADO EN MERCADOTECNIA EN EL GRADO DE LICENCIATURA** a **ZOILA ELIZABETH IZAGUIRRE CALIX, R-0514-325-2018** Aprobar la presente solicitud de Reconocimiento del **TÍTULO** presentada por **NANCY MELISSA MORAN MACLIN** de **LICENCIADA EN MERCADOTECNIA EN EL GRADO DE LICENCIATURA** otorgado por **UNIVERSIDAD TECNOLÓGICA DE HONDURAS** en virtud de dictamen No.**48792-05-18**, de la Secretaría del Nivel de Educación Superior. En consecuencia La Universidad Nacional Autónoma de Honduras por medio del Consejo de Educación Superior, Reconoce el **TÍTULO DE LICENCIADA EN MERCADOTECNIA EN EL GRADO DE LICENCIATURA** a **NANCY MELISSA MORAN MACLIN, R-0515-325-2018** Aprobar la presente solicitud de Reconocimiento del **TÍTULO** presentada por **CRISTIAN DONALDO LOPEZ RODRIGUEZ** de **PROFESOR EN EDUCACION BASICA (I Y II CICLOS) EN EL GRADO DE LICENCIATURA** otorgado por **UNIVERSIDAD PEDAGÓGICA NACIONAL FRANCISCO MORAZÁN** en virtud de dictamen No.**48791-05-18**, de la Secretaría del Nivel de Educación Superior. En consecuencia La Universidad Nacional Autónoma de Honduras por medio del Consejo de Educación Superior, Reconoce el **TÍTULO DE PROFESOR EN EDUCACION BASICA (I Y II CICLOS) EN EL GRADO DE LICENCIATURA** a **CRISTIAN DONALDO LOPEZ RODRIGUEZ, R-0516-325-2018** Aprobar la presente solicitud de Reconocimiento del **TÍTULO** presentada por **JUANA OFELIA MACLIN** de **PROFESOR EN LA ENSEÑANZA DEL ESPAÑOL EN EL GRADO DE LICENCIATURA** otorgado por **UNIVERSIDAD PEDAGÓGICA NACIONAL FRANCISCO MORAZÁN** en virtud de dictamen No.**48790-05-18**, de la Secretaría del Nivel de Educación Superior. En consecuencia La Universidad Nacional Autónoma de Honduras por medio del Consejo de Educación Superior, Reconoce el **TÍTULO DE PROFESOR EN LA ENSEÑANZA DEL ESPAÑOL EN EL GRADO DE LICENCIATURA** a **JUANA OFELIA MACLIN, R-0517-325-2018** Aprobar la presente solicitud de Reconocimiento del **TÍTULO** presentada por **LILIAN MARIA CHAVEZ LAZO** de **ABOGADA EN EL GRADO DE LICENCIATURA** otorgado por **UNIVERSIDAD JOSÉ CECILIO DEL VALLE** en virtud de dictamen No.**48789-05-18**, de la Secretaría del Nivel de Educación Superior. En consecuencia La Universidad Nacional Autónoma de Honduras por medio del Consejo de Educación Superior, Reconoce el **TÍTULO DE ABOGADA EN EL GRADO DE LICENCIATURA** a **LILIAN MARIA CHAVEZ LAZO, R-0518-325-2018** Aprobar la presente solicitud de Reconocimiento del **TÍTULO** presentada por **MARIA ESTHER CASACA BARAHONA** de **PROFESOR EN**



UNIVERSIDAD NACIONAL AUTÓNOMA DE HONDURAS

ACTA No. 325

SESIÓN ORDINARIA

CONSEJO DE EDUCACIÓN SUPERIOR

Viernes 18 de mayo de 2018

EDUCACION BASICA (I Y II CICLOS) EN EL GRADO DE LICENCIATURA otorgado por **UNIVERSIDAD PEDAGÓGICA NACIONAL FRANCISCO MORAZÁN** en virtud de dictamen No.**48788-05-18**, de la Secretaría del Nivel de Educación Superior. En consecuencia La Universidad Nacional Autónoma de Honduras por medio del Consejo de Educación Superior, Reconoce el **TÍTULO DE PROFESOR EN EDUCACION BASICA (I Y II CICLOS) EN EL GRADO DE LICENCIATURA** a **MARIA ESTHER CASACA BARAHONA , R-0519-325-2018** Aprobar la presente solicitud de Reconocimiento del **TÍTULO** presentada por **KARINA SANDOVAL CHAVARRIA** de **PROFESOR EN EDUCACION BASICA (I Y II CICLOS) EN EL GRADO DE LICENCIATURA** otorgado por **UNIVERSIDAD PEDAGÓGICA NACIONAL FRANCISCO MORAZÁN** en virtud de dictamen No.**48787-05-18**, de la Secretaría del Nivel de Educación Superior. En consecuencia La Universidad Nacional Autónoma de Honduras por medio del Consejo de Educación Superior, Reconoce el **TÍTULO DE PROFESOR EN EDUCACION BASICA (I Y II CICLOS) EN EL GRADO DE LICENCIATURA** a **KARINA SANDOVAL CHAVARRIA, R-0520-325-2018** Aprobar la presente solicitud de Reconocimiento del **TÍTULO** presentada por **ODMAN ELIAZAR CASACA BARAHONA** de **PROFESOR EN EDUCACION BASICA (I Y II CICLOS) EN EL GRADO DE LICENCIATURA** otorgado por **UNIVERSIDAD PEDAGÓGICA NACIONAL FRANCISCO MORAZÁN** en virtud de dictamen No.**48786-05-18**, de la Secretaría del Nivel de Educación Superior. En consecuencia La Universidad Nacional Autónoma de Honduras por medio del Consejo de Educación Superior, Reconoce el **TÍTULO DE PROFESOR EN EDUCACION BASICA (I Y II CICLOS) EN EL GRADO DE LICENCIATURA** a **ODMAN ELIAZAR CASACA BARAHONA, R-0521-325-2018** Aprobar la presente solicitud de Reconocimiento del **TÍTULO** presentada por **WILMER ALEXANDER CARCAMO MACOTO** de **ABOGADO EN EL GRADO DE LICENCIATURA** otorgado por **UNIVERSIDAD CATÓLICA DE HONDURAS "NUESTRA SEÑORA REINA DE LA PAZ"** en virtud de dictamen No.**48785-05-18**, de la Secretaría del Nivel de Educación Superior. En consecuencia La Universidad Nacional Autónoma de Honduras por medio del Consejo de Educación Superior, Reconoce el **TÍTULO DE ABOGADO EN EL GRADO DE LICENCIATURA** a **WILMER ALEXANDER CARCAMO MACOTO, R-0522-325-2018** Aprobar la presente solicitud de Reconocimiento del **TÍTULO** presentada por **INGRID CAROLINA ZELAYA RIVAS** de **INGENIERA DE NEGOCIOS EN EL GRADO DE LICENCIATURA** otorgado por **UNIVERSIDAD METROPOLITANA DE HONDURAS** en virtud de dictamen No.**48784-05-18**, de la Secretaría del Nivel de Educación Superior. En consecuencia La Universidad Nacional Autónoma de Honduras por medio del Consejo de Educación Superior, Reconoce el **TÍTULO DE INGENIERA DE NEGOCIOS EN EL GRADO DE LICENCIATURA** a **INGRID CAROLINA ZELAYA RIVAS, R-0523-325-2018** Aprobar la presente solicitud de Reconocimiento del **TÍTULO** presentada por **YENI LICETH ALVARADO SERRANO** de **PROFESOR EN EDUCACION BASICA (I Y II CICLOS) EN EL GRADO DE LICENCIATURA** otorgado por **UNIVERSIDAD PEDAGÓGICA NACIONAL FRANCISCO MORAZÁN** en virtud de dictamen No.**48783-05-18**, de la Secretaría del Nivel de Educación Superior. En consecuencia La Universidad Nacional Autónoma de Honduras por medio del Consejo de Educación Superior, Reconoce el **TÍTULO DE PROFESOR EN EDUCACION BASICA (I Y II CICLOS) EN EL GRADO DE LICENCIATURA** a **YENI LICETH ALVARADO SERRANO, R-0524-325-2018** Aprobar la presente solicitud de Reconocimiento del **TÍTULO** presentada por **LILIAN EUFEMIA ORTEGA ALVARADO** de **LICENCIADA EN INVESTIGACION CRIMINAL EN EL GRADO DE LICENCIATURA** otorgado por **INSTITUTO SUPERIOR DE EDUCACIÓN POLICIAL** en virtud de dictamen No.**48782-05-18**, de la Secretaría del Nivel de Educación



UNIVERSIDAD NACIONAL AUTÓNOMA DE HONDURAS

ACTA No. 325

SESIÓN ORDINARIA

CONSEJO DE EDUCACIÓN SUPERIOR

Viernes 18 de mayo de 2018

Superior. En consecuencia La Universidad Nacional Autónoma de Honduras por medio del Consejo de Educación Superior, Reconoce el **TÍTULO DE LICENCIADA EN INVESTIGACION CRIMINAL EN EL GRADO DE LICENCIATURA** a **LILIAN EUFEMIA ORTEGA ALVARADO, R-0525-325-2018** Aprobar la presente solicitud de Reconocimiento del TÍTULO presentada por **GUEYBIN MARISETH MEJIA MEJIA** de **PROFESOR EN EDUCACION BASICA (I Y II CICLOS) EN EL GRADO DE LICENCIATURA** otorgado por **UNIVERSIDAD PEDAGÓGICA NACIONAL FRANCISCO MORAZÁN** en virtud de dictamen No.**48781-05-18**, de la Secretaría del Nivel de Educación Superior. En consecuencia La Universidad Nacional Autónoma de Honduras por medio del Consejo de Educación Superior, Reconoce el **TÍTULO DE PROFESOR EN EDUCACION BASICA (I Y II CICLOS) EN EL GRADO DE LICENCIATURA** a **GUEYBIN MARISETH MEJIA MEJIA, R-0526-325-2018** Aprobar la presente solicitud de Reconocimiento del TÍTULO presentada por **TERESITA DE JESUS GOMEZ NUÑEZ** de **PROFESOR EN EDUCACION BASICA (I Y II CICLOS) EN EL GRADO DE LICENCIATURA** otorgado por **UNIVERSIDAD PEDAGÓGICA NACIONAL FRANCISCO MORAZÁN** en virtud de dictamen No.**48780-05-18**, de la Secretaría del Nivel de Educación Superior. En consecuencia La Universidad Nacional Autónoma de Honduras por medio del Consejo de Educación Superior, Reconoce el **TÍTULO DE PROFESOR EN EDUCACION BASICA (I Y II CICLOS) EN EL GRADO DE LICENCIATURA** a **TERESITA DE JESUS GOMEZ NUÑEZ, R-0527-325-2018** Aprobar la presente solicitud de Reconocimiento del TÍTULO presentada por **LUIS DAVID MARTINEZ BANEGAS** de **LICENCIADO EN DISEÑO GRAFICO EN EL GRADO DE LICENCIATURA** otorgado por **UNIVERSIDAD TECNOLÓGICA CENTROAMERICANA** en virtud de dictamen No.**48779-05-18**, de la Secretaría del Nivel de Educación Superior. En consecuencia La Universidad Nacional Autónoma de Honduras por medio del Consejo de Educación Superior, Reconoce el **TÍTULO DE LICENCIADO EN DISEÑO GRAFICO EN EL GRADO DE LICENCIATURA** a **LUIS DAVID MARTINEZ BANEGAS, R-0528-325-2018** Aprobar la presente solicitud de Reconocimiento del TÍTULO presentada por **GENESIS AZARIA GODOY MURILLO** de **INGENIERA EN INFORMATICA EN EL GRADO DE LICENCIATURA** otorgado por **UNIVERSIDAD TECNOLÓGICA CENTROAMERICANA** en virtud de dictamen No.**48778-05-18**, de la Secretaría del Nivel de Educación Superior. En consecuencia La Universidad Nacional Autónoma de Honduras por medio del Consejo de Educación Superior, Reconoce el **TÍTULO DE INGENIERA EN INFORMATICA EN EL GRADO DE LICENCIATURA** a **GENESIS AZARIA GODOY MURILLO, R-0530-325-2018** Aprobar la presente solicitud de Reconocimiento del TÍTULO presentada por **MAGDA XIOMARA MONTOYA IRIAS** de **INGENIERA INDUSTRIAL EN EL GRADO DE LICENCIATURA** otorgado por **UNIVERSIDAD CATÓLICA DE HONDURAS "NUESTRA SEÑORA REINA DE LA PAZ"** en virtud de dictamen No.**48776-05-18**, de la Secretaría del Nivel de Educación Superior. En consecuencia La Universidad Nacional Autónoma de Honduras por medio del Consejo de Educación Superior, Reconoce el **TÍTULO DE INGENIERA INDUSTRIAL EN EL GRADO DE LICENCIATURA** a **MAGDA XIOMARA MONTOYA IRIAS, R-0531-325-2018** Aprobar la presente solicitud de Reconocimiento del TÍTULO presentada por **DIAN ZOAMY TERCERO ZELAYA** de **ARQUITECTA EN EL GRADO DE LICENCIATURA** otorgado por **UNIVERSIDAD CATÓLICA DE HONDURAS "NUESTRA SEÑORA REINA DE LA PAZ"** en virtud de dictamen No.**48775-05-18**, de la Secretaría del Nivel de Educación Superior. En consecuencia La Universidad Nacional Autónoma de Honduras por medio del Consejo de Educación Superior, Reconoce el **TÍTULO DE ARQUITECTA EN EL GRADO DE LICENCIATURA** a **DIAN ZOAMY TERCERO ZELAYA, R-0532-325-2018** Aprobar la



UNIVERSIDAD NACIONAL AUTÓNOMA DE HONDURAS

ACTA No. 325

SESIÓN ORDINARIA

CONSEJO DE EDUCACIÓN SUPERIOR

Viernes 18 de mayo de 2018

presente solicitud de Reconocimiento del TÍTULO presentada por **JOSE ANTONIO REYES BARAHONA** de **LICENCIADO EN ADMINISTRACION INDUSTRIAL Y DE NEGOCIOS EN EL GRADO DE LICENCIATURA** otorgado por **UNIVERSIDAD TECNOLÓGICA CENTROAMERICANA** en virtud de dictamen No.**48774-05-18**, de la Secretaría del Nivel de Educación Superior. En consecuencia La Universidad Nacional Autónoma de Honduras por medio del Consejo de Educación Superior, Reconoce el TÍTULO DE **LICENCIADO EN ADMINISTRACION INDUSTRIAL Y DE NEGOCIOS EN EL GRADO DE LICENCIATURA** a **JOSE ANTONIO REYES BARAHONA, R-0534-325-2018** Aprobar la presente solicitud de Reconocimiento del TÍTULO presentada por **MANUEL ENRIQUE GALO ESPINAL** de **LICENCIADO EN MERCADOTECNIA EN EL GRADO DE LICENCIATURA** otorgado por **UNIVERSIDAD TECNOLÓGICA CENTROAMERICANA** en virtud de dictamen No.**48772-05-18**, de la Secretaría del Nivel de Educación Superior. En consecuencia La Universidad Nacional Autónoma de Honduras por medio del Consejo de Educación Superior, Reconoce el TÍTULO DE **LICENCIADO EN MERCADOTECNIA EN EL GRADO DE LICENCIATURA** a **MANUEL ENRIQUE GALO ESPINAL, R-0535-325-2018** Aprobar la presente solicitud de Reconocimiento del TÍTULO presentada por **HAYLIN BRIGITTE LAINEZ ALVARADO** de **PROFESOR EN ADMINISTRACION Y GESTION DE LA EDUCACION EN EL GRADO DE LICENCIATURA** otorgado por **UNIVERSIDAD PEDAGÓGICA NACIONAL FRANCISCO MORAZÁN** en virtud de dictamen No.**48771-05-18**, de la Secretaría del Nivel de Educación Superior. En consecuencia La Universidad Nacional Autónoma de Honduras por medio del Consejo de Educación Superior, Reconoce el TÍTULO DE **PROFESOR EN ADMINISTRACION Y GESTION DE LA EDUCACION EN EL GRADO DE LICENCIATURA** a **HAYLIN BRIGITTE LAINEZ ALVARADO, R-0536-325-2018** Aprobar la presente solicitud de Reconocimiento del TÍTULO presentada por **RITA MARIA ZUNIGA MEMBREÑO** de **PROFESOR EN CIENCIAS SOCIALES EN EL GRADO DE LICENCIATURA** otorgado por **UNIVERSIDAD PEDAGÓGICA NACIONAL FRANCISCO MORAZÁN** en virtud de dictamen No.**48770-05-18**, de la Secretaría del Nivel de Educación Superior. En consecuencia La Universidad Nacional Autónoma de Honduras por medio del Consejo de Educación Superior, Reconoce el TÍTULO DE **PROFESOR EN CIENCIAS SOCIALES EN EL GRADO DE LICENCIATURA** a **RITA MARIA ZUNIGA MEMBREÑO, R-0537-325-2018** Aprobar la presente solicitud de Reconocimiento del TÍTULO presentada por **MELANY YESSSENIA MALDONADO CRUZ** de **PROFESOR EN LA ENSEÑANZA DEL ESPAÑOL EN EL GRADO DE LICENCIATURA** otorgado por **UNIVERSIDAD PEDAGÓGICA NACIONAL FRANCISCO MORAZÁN** en virtud de dictamen No.**48769-05-18**, de la Secretaría del Nivel de Educación Superior. En consecuencia La Universidad Nacional Autónoma de Honduras por medio del Consejo de Educación Superior, Reconoce el TÍTULO DE **PROFESOR EN LA ENSEÑANZA DEL ESPAÑOL EN EL GRADO DE LICENCIATURA** a **MELANY YESSSENIA MALDONADO CRUZ, R-0538-325-2018** Aprobar la presente solicitud de Reconocimiento del TÍTULO presentada por **DARWIN ADALBERTO LOPEZ DIAZ** de **PROFESOR EN EDUCACION BASICA (I Y II CICLOS) EN EL GRADO DE LICENCIATURA** otorgado por **UNIVERSIDAD PEDAGÓGICA NACIONAL FRANCISCO MORAZÁN** en virtud de dictamen No.**48768-05-18**, de la Secretaría del Nivel de Educación Superior. En consecuencia La Universidad Nacional Autónoma de Honduras por medio del Consejo de Educación Superior, Reconoce el TÍTULO DE **PROFESOR EN EDUCACION BASICA (I Y II CICLOS) EN EL GRADO DE LICENCIATURA** a **DARWIN ADALBERTO LOPEZ DIAZ, R-0539-325-2018** Aprobar la presente solicitud de Reconocimiento del TÍTULO presentada por **ISRAEL MONTES ALEMAN** de **PROFESOR EN LA ENSEÑANZA DEL**



UNIVERSIDAD NACIONAL AUTÓNOMA DE HONDURAS

ACTA No. 325

SESIÓN ORDINARIA

CONSEJO DE EDUCACIÓN SUPERIOR

Viernes 18 de mayo de 2018

ESPAÑOL EN EL GRADO DE LICENCIATURA otorgado por **UNIVERSIDAD PEDAGÓGICA NACIONAL FRANCISCO MORAZÁN** en virtud de dictamen No.48767-05-18, de la Secretaría del Nivel de Educación Superior. En consecuencia La Universidad Nacional Autónoma de Honduras por medio del Consejo de Educación Superior, Reconoce el **TÍTULO DE PROFESOR EN LA ENSEÑANZA DEL ESPAÑOL EN EL GRADO DE LICENCIATURA** a **ISRAEL MONTES ALEMAN, R-0540-325-2018** Aprobar la presente solicitud de Reconocimiento del **TÍTULO** presentada por **KENIA YANETH BARAHONA LARA** de **PROFESOR EN EDUCACION BASICA (I Y II CICLOS) EN EL GRADO DE LICENCIATURA** otorgado por **UNIVERSIDAD PEDAGÓGICA NACIONAL FRANCISCO MORAZÁN** en virtud de dictamen No.48766-05-18, de la Secretaría del Nivel de Educación Superior. En consecuencia La Universidad Nacional Autónoma de Honduras por medio del Consejo de Educación Superior, Reconoce el **TÍTULO DE PROFESOR EN EDUCACION BASICA (I Y II CICLOS) EN EL GRADO DE LICENCIATURA** a **KENIA YANETH BARAHONA LARA, R-0541-325-2018** Aprobar la presente solicitud de Reconocimiento del **TÍTULO** presentada por **MELCHISEDEC MARTINEZ RODRIGUEZ** de **PROFESOR EN EDUCACION TECNOLOGICA CON ORIENTACION EN ELECTRICIDAD EN EL GRADO DE LICENCIATURA** otorgado por **UNIVERSIDAD PEDAGÓGICA NACIONAL FRANCISCO MORAZÁN** en virtud de dictamen No.48765-05-18, de la Secretaría del Nivel de Educación Superior. En consecuencia La Universidad Nacional Autónoma de Honduras por medio del Consejo de Educación Superior, Reconoce el **TÍTULO DE PROFESOR EN EDUCACION TECNOLOGICA CON ORIENTACION EN ELECTRICIDAD EN EL GRADO DE LICENCIATURA** a **MELCHISEDEC MARTINEZ RODRIGUEZ, R-0543-325-2018** Aprobar la presente solicitud de Reconocimiento del **TÍTULO** presentada por **MIRIAM JANETH RIVERA** de **PROFESOR EN EDUCACION BASICA (I Y II CICLOS) EN EL GRADO DE LICENCIATURA** otorgado por **UNIVERSIDAD PEDAGÓGICA NACIONAL FRANCISCO MORAZÁN** en virtud de dictamen No.48763-05-18, de la Secretaría del Nivel de Educación Superior. En consecuencia La Universidad Nacional Autónoma de Honduras por medio del Consejo de Educación Superior, Reconoce el **TÍTULO DE PROFESOR EN EDUCACION BASICA (I Y II CICLOS) EN EL GRADO DE LICENCIATURA** a **MIRIAM JANETH RIVERA, R-0544-325-2018** Aprobar la presente solicitud de Reconocimiento del **TÍTULO** presentada por **MARIA FERNANDA PALMA TORRES** de **ARQUITECTA EN EL GRADO DE LICENCIATURA** otorgado por **UNIVERSIDAD JOSÉ CECILIO DEL VALLE** en virtud de dictamen No.48762-05-18, de la Secretaría del Nivel de Educación Superior. En consecuencia La Universidad Nacional Autónoma de Honduras por medio del Consejo de Educación Superior, Reconoce el **TÍTULO DE ARQUITECTA EN EL GRADO DE LICENCIATURA** a **MARIA FERNANDA PALMA TORRES, R-0545-325-2018** Aprobar la presente solicitud de Reconocimiento del **TÍTULO** presentada por **CELESTE MARIA GUTIERREZ OSORTO** de **LICENCIADA EN FINANZAS EN EL GRADO DE LICENCIATURA** otorgado por **UNIVERSIDAD TECNOLÓGICA CENTROAMERICANA** en virtud de dictamen No.48761-05-18, de la Secretaría del Nivel de Educación Superior. En consecuencia La Universidad Nacional Autónoma de Honduras por medio del Consejo de Educación Superior, Reconoce el **TÍTULO DE LICENCIADA EN FINANZAS EN EL GRADO DE LICENCIATURA** a **CELESTE MARIA GUTIERREZ OSORTO, R-0546-325-2018** Aprobar la presente solicitud de Reconocimiento del **TÍTULO** presentada por **MARIA SANDRA RAMIREZ MARADIAGA** de **LICENCIADA EN PSICOLOGIA CON ORIENTACION EMPRESARIAL EN EL GRADO DE LICENCIATURA** otorgado por **UNIVERSIDAD TECNOLÓGICA CENTROAMERICANA** en virtud de dictamen No.48760-05-18, de la Secretaría del Nivel de Educación Superior. En



UNIVERSIDAD NACIONAL AUTÓNOMA DE HONDURAS

ACTA No. 325

SESIÓN ORDINARIA

CONSEJO DE EDUCACIÓN SUPERIOR

Viernes 18 de mayo de 2018

consecuencia La Universidad Nacional Autónoma de Honduras por medio del Consejo de Educación Superior, Reconoce el **TÍTULO DE LICENCIADA EN PSICOLOGIA CON ORIENTACION EMPRESARIAL EN EL GRADO DE LICENCIATURA** a **MARIA SANDRA RAMIREZ MARADIAGA, R-0547-325-2018** Aprobar la presente solicitud de Reconocimiento del **TÍTULO** presentada por **ANGELL DANERI FIGUEROA FIGUEROA** de **LICENCIADO EN INVESTIGACION CRIMINAL EN EL GRADO DE LICENCIATURA** otorgado por **INSTITUTO SUPERIOR DE EDUCACIÓN POLICIAL** en virtud de dictamen No.**48759-05-18**, de la Secretaría del Nivel de Educación Superior. En consecuencia La Universidad Nacional Autónoma de Honduras por medio del Consejo de Educación Superior, Reconoce el **TÍTULO DE LICENCIADO EN INVESTIGACION CRIMINAL EN EL GRADO DE LICENCIATURA** a **ANGELL DANERI FIGUEROA FIGUEROA, R-0548-325-2018** Aprobar la presente solicitud de Reconocimiento del **TÍTULO** presentada por **ESTEFANY GABRIELA MENDEZ ORTIZ** de **PROFESOR EN CIENCIAS NATURALES EN EL GRADO DE LICENCIATURA** otorgado por **UNIVERSIDAD PEDAGÓGICA NACIONAL FRANCISCO MORAZÁN** en virtud de dictamen No.**48758-05-18**, de la Secretaría del Nivel de Educación Superior. En consecuencia La Universidad Nacional Autónoma de Honduras por medio del Consejo de Educación Superior, Reconoce el **TÍTULO DE PROFESOR EN CIENCIAS NATURALES EN EL GRADO DE LICENCIATURA** a **ESTEFANY GABRIELA MENDEZ ORTIZ, R-0549-325-2018** Aprobar la presente solicitud de Reconocimiento del **TÍTULO** presentada por **HILVIA CECILIA NUÑEZ OLIVERA** de **PROFESOR DE EDUCACION MEDIA EN ORIENTACION EDUCATIVA EN EL GRADO DE LICENCIATURA** otorgado por **UNIVERSIDAD PEDAGÓGICA NACIONAL FRANCISCO MORAZÁN** en virtud de dictamen No.**48757-05-18**, de la Secretaría del Nivel de Educación Superior. En consecuencia La Universidad Nacional Autónoma de Honduras por medio del Consejo de Educación Superior, Reconoce el **TÍTULO DE PROFESOR DE EDUCACION MEDIA EN ORIENTACION EDUCATIVA EN EL GRADO DE LICENCIATURA** a **HILVIA CECILIA NUÑEZ OLIVERA, R-0550-325-2018** Aprobar la presente solicitud de Reconocimiento del **TÍTULO** presentada por **JESSIE ELIZABETH INESTROZA MEJIA** de **INGENIERA EN MERCADOTECNIA Y NEGOCIOS INTERNACIONALES EN EL GRADO DE LICENCIATURA** otorgado por **UNIVERSIDAD JOSÉ CECILIO DEL VALLE** en virtud de dictamen No.**48756-05-18**, de la Secretaría del Nivel de Educación Superior. En consecuencia La Universidad Nacional Autónoma de Honduras por medio del Consejo de Educación Superior, Reconoce el **TÍTULO DE INGENIERA EN MERCADOTECNIA Y NEGOCIOS INTERNACIONALES EN EL GRADO DE LICENCIATURA** a **JESSIE ELIZABETH INESTROZA MEJIA, R-0551-325-2018** Aprobar la presente solicitud de Reconocimiento del **TÍTULO** presentada por **JAVIER ASBEL MEJIA GALEANO** de **ARQUITECTO EN EL GRADO DE LICENCIATURA** otorgado por **UNIVERSIDAD JOSÉ CECILIO DEL VALLE** en virtud de dictamen No.**48755-05-18**, de la Secretaría del Nivel de Educación Superior. En consecuencia La Universidad Nacional Autónoma de Honduras por medio del Consejo de Educación Superior, Reconoce el **TÍTULO DE ARQUITECTO EN EL GRADO DE LICENCIATURA** a **JAVIER ASBEL MEJIA GALEANO, R-0552-325-2018** Aprobar la presente solicitud de Reconocimiento del **TÍTULO** presentada por **MARITZA FERNANDEZ RIVAS** de **PROFESOR DE EDUCACION MEDIA EN EDUCACION TECNICA PARA EL HOGAR CON ORIENTACION EN ALIMENTACION Y NUTRICION EN EL GRADO DE LICENCIATURA** otorgado por **UNIVERSIDAD PEDAGÓGICA NACIONAL FRANCISCO MORAZÁN** en virtud de dictamen No.**48754-05-18**, de la Secretaría del Nivel de Educación Superior. En consecuencia La Universidad Nacional Autónoma de Honduras por medio del



UNIVERSIDAD NACIONAL AUTÓNOMA DE HONDURAS

ACTA No. 325

SESIÓN ORDINARIA

CONSEJO DE EDUCACIÓN SUPERIOR

Viernes 18 de mayo de 2018

Consejo de Educación Superior, Reconoce el **TÍTULO DE PROFESOR DE EDUCACION MEDIA EN EDUCACION TECNICA PARA EL HOGAR CON ORIENTACION EN ALIMENTACION Y NUTRICION EN EL GRADO DE LICENCIATURA** a **MARITZA FERNANDEZ RIVAS, R-0553-325-2018** Aprobar la presente solicitud de Reconocimiento del TÍTULO presentada por **CESAR AGUSTO SANCHEZ PEREZ** de **LICENCIADO EN ADMINISTRACION DE EMPRESAS EN EL GRADO DE LICENCIATURA** otorgado por **UNIVERSIDAD CRISTIANA EVANGÉLICA NUEVO MILENIO** en virtud de dictamen No.**48753-05-18**, de la Secretaría del Nivel de Educación Superior. En consecuencia La Universidad Nacional Autónoma de Honduras por medio del Consejo de Educación Superior, Reconoce el **TÍTULO DE LICENCIADO EN ADMINISTRACION DE EMPRESAS EN EL GRADO DE LICENCIATURA** a **CESAR AGUSTO SANCHEZ PEREZ, R-0554-325-2018** Aprobar la presente solicitud de Reconocimiento del TÍTULO presentada por **DUNIA ABELINA BONILLA GOMEZ** de **PROFESOR EN EDUCACION BASICA (I Y II CICLOS) EN EL GRADO DE LICENCIATURA** otorgado por **UNIVERSIDAD PEDAGÓGICA NACIONAL FRANCISCO MORAZÁN** en virtud de dictamen No.**48752-05-18**, de la Secretaría del Nivel de Educación Superior. En consecuencia La Universidad Nacional Autónoma de Honduras por medio del Consejo de Educación Superior, Reconoce el **TÍTULO DE PROFESOR EN EDUCACION BASICA (I Y II CICLOS) EN EL GRADO DE LICENCIATURA** a **DUNIA ABELINA BONILLA GOMEZ, R-0555-325-2018** Aprobar la presente solicitud de Reconocimiento del TÍTULO presentada por **ROMANA ARGENTINA AVILA LIRA** de **LICENCIADA EN GERENCIA Y DESARROLLO SOCIAL EN EL GRADO DE LICENCIATURA** otorgado por **UNIVERSIDAD METROPOLITANA DE HONDURAS** en virtud de dictamen No.**48751-05-18**, de la Secretaría del Nivel de Educación Superior. En consecuencia La Universidad Nacional Autónoma de Honduras por medio del Consejo de Educación Superior, Reconoce el **TÍTULO DE LICENCIADA EN GERENCIA Y DESARROLLO SOCIAL EN EL GRADO DE LICENCIATURA** a **ROMANA ARGENTINA AVILA LIRA, R-0556-325-2018** Aprobar la presente solicitud de Reconocimiento del TÍTULO presentada por **MAIRA LOPEZ RAMIREZ** de **PROFESOR EN EDUCACION BASICA (I Y II CICLOS) EN EL GRADO DE LICENCIATURA** otorgado por **UNIVERSIDAD PEDAGÓGICA NACIONAL FRANCISCO MORAZÁN** en virtud de dictamen No.**48750-05-18**, de la Secretaría del Nivel de Educación Superior. En consecuencia La Universidad Nacional Autónoma de Honduras por medio del Consejo de Educación Superior, Reconoce el **TÍTULO DE PROFESOR EN EDUCACION BASICA (I Y II CICLOS) EN EL GRADO DE LICENCIATURA** a **MAIRA LOPEZ RAMIREZ, R-0557-325-2018** Aprobar la presente solicitud de Reconocimiento del TÍTULO presentada por **ANA LUCIA HERNANDEZ ANDRADE** de **LICENCIADA EN MARKETING Y NEGOCIOS INTERNACIONALES EN EL GRADO DE LICENCIATURA** otorgado por **UNIVERSIDAD METROPOLITANA DE HONDURAS** en virtud de dictamen No.**48749-05-18**, de la Secretaría del Nivel de Educación Superior. En consecuencia La Universidad Nacional Autónoma de Honduras por medio del Consejo de Educación Superior, Reconoce el **TÍTULO DE LICENCIADA EN MARKETING Y NEGOCIOS INTERNACIONALES EN EL GRADO DE LICENCIATURA** a **ANA LUCIA HERNANDEZ ANDRADE, R-0558-325-2018** Aprobar la presente solicitud de Reconocimiento del TÍTULO presentada por **DELMIS MAGDALENA COLINDRES HERNANDEZ** de **PROFESOR EN EDUCACION BASICA (I Y II CICLOS) EN EL GRADO DE LICENCIATURA** otorgado por **UNIVERSIDAD PEDAGÓGICA NACIONAL FRANCISCO MORAZÁN** en virtud de dictamen No.**48748-05-18**, de la Secretaría del Nivel de Educación Superior. En consecuencia La Universidad Nacional Autónoma de Honduras por medio del Consejo de Educación Superior,



UNIVERSIDAD NACIONAL AUTÓNOMA DE HONDURAS

ACTA No. 325

SESIÓN ORDINARIA

CONSEJO DE EDUCACIÓN SUPERIOR

Viernes 18 de mayo de 2018

Reconoce el **TÍTULO DE PROFESOR EN EDUCACION BASICA (I Y II CICLOS) EN EL GRADO DE LICENCIATURA** a **DELMIS MAGDALENA COLINDRES HERNANDEZ, R-0559-325-2018** Aprobar la presente solicitud de Reconocimiento del **TÍTULO** presentada por **SINDY YOHANA PASTOR CACERES** de **LICENCIADA EN CONTADURIA PUBLICA Y FINANZAS EN EL GRADO DE LICENCIATURA** otorgado por **UNIVERSIDAD TECNOLÓGICA CENTROAMERICANA** en virtud de dictamen No.**48747-05-18**, de la Secretaría del Nivel de Educación Superior. En consecuencia La Universidad Nacional Autónoma de Honduras por medio del Consejo de Educación Superior, Reconoce el **TÍTULO DE LICENCIADA EN CONTADURIA PUBLICA Y FINANZAS EN EL GRADO DE LICENCIATURA** a **SINDY YOHANA PASTOR CACERES, R-0560-325-2018** Aprobar la presente solicitud de Reconocimiento del **TÍTULO** presentada por **THELMA DE LA CONCEPCION CERDA MORALES** de **LICENCIADA EN MERCADOTECNIA EN EL GRADO DE LICENCIATURA** otorgado por **UNIVERSIDAD TECNOLÓGICA CENTROAMERICANA** en virtud de dictamen No.**48746-05-18**, de la Secretaría del Nivel de Educación Superior. En consecuencia La Universidad Nacional Autónoma de Honduras por medio del Consejo de Educación Superior, Reconoce el **TÍTULO DE LICENCIADA EN MERCADOTECNIA EN EL GRADO DE LICENCIATURA** a **THELMA DE LA CONCEPCION CERDA MORALES, R-0561-325-2018** Aprobar la presente solicitud de Reconocimiento del **TÍTULO** presentada por **SAMANTHA ANDREA VEROY PADILLA** de **PSICOLOGA EN EL GRADO DE LICENCIATURA** otorgado por **UNIVERSIDAD TECNOLÓGICA CENTROAMERICANA** en virtud de dictamen No.**48745-05-18**, de la Secretaría del Nivel de Educación Superior. En consecuencia La Universidad Nacional Autónoma de Honduras por medio del Consejo de Educación Superior, Reconoce el **TÍTULO DE PSICOLOGA EN EL GRADO DE LICENCIATURA** a **SAMANTHA ANDREA VEROY PADILLA, R-0562-325-2018** Aprobar la presente solicitud de Reconocimiento del **TÍTULO** presentada por **OBED ISAI ORDOÑEZ OBANDO** de **INGENIERO CIVIL EN EL GRADO DE LICENCIATURA** otorgado por **UNIVERSIDAD TECNOLÓGICA CENTROAMERICANA** en virtud de dictamen No.**48744-05-18**, de la Secretaría del Nivel de Educación Superior. En consecuencia La Universidad Nacional Autónoma de Honduras por medio del Consejo de Educación Superior, Reconoce el **TÍTULO DE INGENIERO CIVIL EN EL GRADO DE LICENCIATURA** a **OBED ISAI ORDOÑEZ OBANDO, R-0563-325-2018** Aprobar la presente solicitud de Reconocimiento del **TÍTULO** presentada por **DANIELA ALEXANDRA SIERRA REYES** de **PSICOLOGA EN EL GRADO DE LICENCIATURA** otorgado por **UNIVERSIDAD TECNOLÓGICA CENTROAMERICANA** en virtud de dictamen No.**48743-05-18**, de la Secretaría del Nivel de Educación Superior. En consecuencia La Universidad Nacional Autónoma de Honduras por medio del Consejo de Educación Superior, Reconoce el **TÍTULO DE PSICOLOGA EN EL GRADO DE LICENCIATURA** a **DANIELA ALEXANDRA SIERRA REYES, R-0564-325-2018** Aprobar la presente solicitud de Reconocimiento del **TÍTULO** presentada por **MERARY ABIGAIL AGUILAR MANUELES** de **ARQUITECTA EN EL GRADO DE LICENCIATURA** otorgado por **UNIVERSIDAD JOSÉ CECILIO DEL VALLE** en virtud de dictamen No.**48742-05-18**, de la Secretaría del Nivel de Educación Superior. En consecuencia La Universidad Nacional Autónoma de Honduras por medio del Consejo de Educación Superior, Reconoce el **TÍTULO DE ARQUITECTA EN EL GRADO DE LICENCIATURA** a **MERARY ABIGAIL AGUILAR MANUELES, R-0565-325-2018** Aprobar la presente solicitud de Reconocimiento del **TÍTULO** presentada por **LOURDES MARGARITA GOMEZ RODRIGUEZ** de **MASTER EN TEOLOGIA ESPIRITUAL EN EL GRADO DE MAESTRÍA** otorgado por **UNIVERSIDAD CATÓLICA DE HONDURAS**



UNIVERSIDAD NACIONAL AUTÓNOMA DE HONDURAS

ACTA No. 325

SESIÓN ORDINARIA

CONSEJO DE EDUCACIÓN SUPERIOR

Viernes 18 de mayo de 2018

"NUESTRA SEÑORA REINA DE LA PAZ" en virtud de dictamen No.**48741-05-18**, de la Secretaría del Nivel de Educación Superior. En consecuencia La Universidad Nacional Autónoma de Honduras por medio del Consejo de Educación Superior, Reconoce el **TÍTULO DE MASTER EN TEOLOGIA ESPIRITUAL EN EL GRADO DE MAESTRÍA** a **LOURDES MARGARITA GOMEZ RODRIGUEZ, R-0566-325-2018** Aprobar la presente solicitud de Reconocimiento del **TÍTULO** presentada por **OLVAN THOMAS MARTINEZ CENTENO** de **INGENIERO CIVIL EN EL GRADO DE LICENCIATURA** otorgado por **UNIVERSIDAD CATÓLICA DE HONDURAS "NUESTRA SEÑORA REINA DE LA PAZ"** en virtud de dictamen No.**48740-05-18**, de la Secretaría del Nivel de Educación Superior. En consecuencia La Universidad Nacional Autónoma de Honduras por medio del Consejo de Educación Superior, Reconoce el **TÍTULO DE INGENIERO CIVIL EN EL GRADO DE LICENCIATURA** a **OLVAN THOMAS MARTINEZ CENTENO, R-0567-325-2018** Aprobar la presente solicitud de Reconocimiento del **TÍTULO** presentada por **SUSAN JOHANA BRICEÑO CALIX** de **TECNICA UNIVERSITARIA EN MERCADOTECNIA Y VENTAS EN EL GRADO DE GRADO ASOCIADO** otorgado por **UNIVERSIDAD TECNOLÓGICA CENTROAMERICANA** en virtud de dictamen No.**48739-05-18**, de la Secretaría del Nivel de Educación Superior. En consecuencia La Universidad Nacional Autónoma de Honduras por medio del Consejo de Educación Superior, Reconoce el **TÍTULO DE TECNICA UNIVERSITARIA EN MERCADOTECNIA Y VENTAS EN EL GRADO DE GRADO ASOCIADO** a **SUSAN JOHANA BRICEÑO CALIX, R-0568-325-2018** Aprobar la presente solicitud de Reconocimiento del **TÍTULO** presentada por **SUSAN JOHANA BRICEÑO CALIX** de **LICENCIADA EN MERCADOTECNIA EN EL GRADO DE LICENCIATURA** otorgado por **UNIVERSIDAD TECNOLÓGICA CENTROAMERICANA** en virtud de dictamen No.**48738-05-18**, de la Secretaría del Nivel de Educación Superior. En consecuencia La Universidad Nacional Autónoma de Honduras por medio del Consejo de Educación Superior, Reconoce el **TÍTULO DE LICENCIADA EN MERCADOTECNIA EN EL GRADO DE LICENCIATURA** a **SUSAN JOHANA BRICEÑO CALIX, R-0569-325-2018** Aprobar la presente solicitud de Reconocimiento del **TÍTULO** presentada por **DYLAN ORLANDO MELENDEZ CALDERON** de **ARQUITECTO EN EL GRADO DE LICENCIATURA** otorgado por **UNIVERSIDAD CATÓLICA DE HONDURAS "NUESTRA SEÑORA REINA DE LA PAZ"** en virtud de dictamen No.**48737-05-18**, de la Secretaría del Nivel de Educación Superior. En consecuencia La Universidad Nacional Autónoma de Honduras por medio del Consejo de Educación Superior, Reconoce el **TÍTULO DE ARQUITECTO EN EL GRADO DE LICENCIATURA** a **DYLAN ORLANDO MELENDEZ CALDERON, R-0570-325-2018** Aprobar la presente solicitud de Reconocimiento del **TÍTULO** presentada por **MARITZA IVELIZ LARA ALVARENGA** de **LICENCIADA EN DISEÑO GRAFICO EN EL GRADO DE LICENCIATURA** otorgado por **UNIVERSIDAD TECNOLÓGICA CENTROAMERICANA** en virtud de dictamen No.**48736-05-18**, de la Secretaría del Nivel de Educación Superior. En consecuencia La Universidad Nacional Autónoma de Honduras por medio del Consejo de Educación Superior, Reconoce el **TÍTULO DE LICENCIADA EN DISEÑO GRAFICO EN EL GRADO DE LICENCIATURA** a **MARITZA IVELIZ LARA ALVARENGA, R-0571-325-2018** Aprobar la presente solicitud de Reconocimiento del **TÍTULO** presentada por **WENDY MARIA MAGAÑA** de **MASTER EN ADMINISTRACION DE EMPRESAS EN EL GRADO DE MAESTRÍA** otorgado por **UNIVERSIDAD DE SAN PEDRO SULA** en virtud de dictamen No.**48735-05-18**, de la Secretaría del Nivel de Educación Superior. En consecuencia La Universidad Nacional Autónoma de Honduras por medio del Consejo de Educación Superior, Reconoce el **TÍTULO DE MASTER EN ADMINISTRACION DE EMPRESAS EN EL GRADO DE MAESTRÍA** a **WENDY**



UNIVERSIDAD NACIONAL AUTÓNOMA DE HONDURAS

ACTA No. 325

SESIÓN ORDINARIA

CONSEJO DE EDUCACIÓN SUPERIOR

Viernes 18 de mayo de 2018

MARIA MAGAÑA, R-0572-325-2018 Aprobar la presente solicitud de Reconocimiento del TÍTULO presentada por **AMINTA LISETH GONZALEZ VASQUEZ** de **MASTER EN GESTION DE ENERGIAS RENOVABLES EN EL GRADO DE MAESTRÍA** otorgado por **UNIVERSIDAD TECNOLÓGICA CENTROAMERICANA** en virtud de dictamen No.**48734-05-18**, de la Secretaría del Nivel de Educación Superior. En consecuencia La Universidad Nacional Autónoma de Honduras por medio del Consejo de Educación Superior, Reconoce el TÍTULO DE **MASTER EN GESTION DE ENERGIAS RENOVABLES EN EL GRADO DE MAESTRÍA** a **AMINTA LISETH GONZALEZ VASQUEZ, R-0573-325-2018** Aprobar la presente solicitud de Reconocimiento del TÍTULO presentada por **TANIA JANETH IZAGUIRRE HERNANDEZ** de **LICENCIADA EN ADMINISTRACION DE EMPRESAS EN EL GRADO DE LICENCIATURA** otorgado por **UNIVERSIDAD TECNOLÓGICA CENTROAMERICANA** en virtud de dictamen No.**48733-05-18**, de la Secretaría del Nivel de Educación Superior. En consecuencia La Universidad Nacional Autónoma de Honduras por medio del Consejo de Educación Superior, Reconoce el TÍTULO DE **LICENCIADA EN ADMINISTRACION DE EMPRESAS EN EL GRADO DE LICENCIATURA** a **TANIA JANETH IZAGUIRRE HERNANDEZ, R-0574-325-2018** Aprobar la presente solicitud de Reconocimiento del TÍTULO presentada por **XENIA SILOE ESCOBER MORALES** de **TECNICO UNIVERSITARIO EN DISEÑO GRAFICO EN EL GRADO DE GRADO ASOCIADO** otorgado por **UNIVERSIDAD DE SAN PEDRO SULA** en virtud de dictamen No.**48732-05-18**, de la Secretaría del Nivel de Educación Superior. En consecuencia La Universidad Nacional Autónoma de Honduras por medio del Consejo de Educación Superior, Reconoce el TÍTULO DE **TECNICO UNIVERSITARIO EN DISEÑO GRAFICO EN EL GRADO DE GRADO ASOCIADO** a **XENIA SILOE ESCOBER MORALES, R-0575-325-2018** Aprobar la presente solicitud de Reconocimiento del TÍTULO presentada por **JOSE MANUEL LOPEZ SANCHEZ** de **ABOGADO EN EL GRADO DE LICENCIATURA** otorgado por **UNIVERSIDAD CATÓLICA DE HONDURAS "NUESTRA SEÑORA REINA DE LA PAZ"** en virtud de dictamen No.**48731-05-18**, de la Secretaría del Nivel de Educación Superior. En consecuencia La Universidad Nacional Autónoma de Honduras por medio del Consejo de Educación Superior, Reconoce el TÍTULO DE **ABOGADO EN EL GRADO DE LICENCIATURA** a **JOSE MANUEL LOPEZ SANCHEZ, R-0576-325-2018** Aprobar la presente solicitud de Reconocimiento del TÍTULO presentada por **SILVIA CARINA VASQUEZ** de **MASTER EN FINANZAS EN EL GRADO DE MAESTRÍA** otorgado por **UNIVERSIDAD TECNOLÓGICA CENTROAMERICANA** en virtud de dictamen No.**48730-05-18**, de la Secretaría del Nivel de Educación Superior. En consecuencia La Universidad Nacional Autónoma de Honduras por medio del Consejo de Educación Superior, Reconoce el TÍTULO DE **MASTER EN FINANZAS EN EL GRADO DE MAESTRÍA** a **SILVIA CARINA VASQUEZ, R-1256-325-2018** Aprobar la presente solicitud de Reconocimiento del TÍTULO presentada por **KAREN MILLERI MIRANDA** de **PROFESOR EN EDUCACION BASICA (I Y II CICLOS) EN EL GRADO DE LICENCIATURA** otorgado por **UNIVERSIDAD PEDAGÓGICA NACIONAL FRANCISCO MORAZÁN** en virtud de dictamen No.**48046-04-18**, de la Secretaría del Nivel de Educación Superior. En consecuencia La Universidad Nacional Autónoma de Honduras por medio del Consejo de Educación Superior, Reconoce el TÍTULO DE **PROFESOR EN EDUCACION BASICA (I Y II CICLOS) EN EL GRADO DE LICENCIATURA** a **KAREN MILLERI MIRANDA, R-1257-325-2018** Aprobar la presente solicitud de Reconocimiento del TÍTULO presentada por **GABRIELA JUDITH MACHADO CASTRO** de **LICENCIADA EN MERCADOTECNIA EN EL GRADO DE LICENCIATURA** otorgado por **UNIVERSIDAD DE SAN PEDRO SULA** en virtud de dictamen No.**48045-04-18**, de la Secretaría del Nivel de Educación Superior. En consecuencia La



UNIVERSIDAD NACIONAL AUTÓNOMA DE HONDURAS

ACTA No. 325

SESIÓN ORDINARIA

CONSEJO DE EDUCACIÓN SUPERIOR

Viernes 18 de mayo de 2018

Universidad Nacional Autónoma de Honduras por medio del Consejo de Educación Superior, Reconoce el **TÍTULO DE LICENCIADA EN MERCADOTECNIA EN EL GRADO DE LICENCIATURA** a **GABRIELA JUDITH MACHADO CASTRO, R-1258-325-2018** Aprobar la presente solicitud de Reconocimiento del **TÍTULO** presentada por **SONIA NOHEMY MEDINA MUÑOZ** de **ARQUITECTA EN EL GRADO DE LICENCIATURA** otorgado por **CENTRO DE DISEÑO, ARQUITECTURA Y CONSTRUCCIÓN** en virtud de dictamen No.**48044-04-18**, de la Secretaría del Nivel de Educación Superior. En consecuencia La Universidad Nacional Autónoma de Honduras por medio del Consejo de Educación Superior, Reconoce el **TÍTULO DE ARQUITECTA EN EL GRADO DE LICENCIATURA** a **SONIA NOHEMY MEDINA MUÑOZ, R-1259-325-2018** Aprobar la presente solicitud de Reconocimiento del **TÍTULO** presentada por **LUZ MARIA PEREZ RAMIREZ** de **PROFESOR EN EDUCACION BASICA (I Y II CICLOS) EN EL GRADO DE LICENCIATURA** otorgado por **UNIVERSIDAD PEDAGÓGICA NACIONAL FRANCISCO MORAZÁN** en virtud de dictamen No.**48043-04-18**, de la Secretaría del Nivel de Educación Superior. En consecuencia La Universidad Nacional Autónoma de Honduras por medio del Consejo de Educación Superior, Reconoce el **TÍTULO DE PROFESOR EN EDUCACION BASICA (I Y II CICLOS) EN EL GRADO DE LICENCIATURA** a **LUZ MARIA PEREZ RAMIREZ, R-1260-325-2018** Aprobar la presente solicitud de Reconocimiento del **TÍTULO** presentada por **ANIBAL AROLDO ARDON SILVA** de **ABOGADO EN EL GRADO DE LICENCIATURA** otorgado por **UNIVERSIDAD CATÓLICA DE HONDURAS "NUESTRA SEÑORA REINA DE LA PAZ"** en virtud de dictamen No.**48042-04-18**, de la Secretaría del Nivel de Educación Superior. En consecuencia La Universidad Nacional Autónoma de Honduras por medio del Consejo de Educación Superior, Reconoce el **TÍTULO DE ABOGADO EN EL GRADO DE LICENCIATURA** a **ANIBAL AROLDO ARDON SILVA, R-1261-325-2018** Aprobar la presente solicitud de Reconocimiento del **TÍTULO** presentada por **GUILLERMO CRUZ DIAZ** de **PROFESOR EN EDUCACION BASICA (I Y II CICLOS) EN EL GRADO DE LICENCIATURA** otorgado por **UNIVERSIDAD PEDAGÓGICA NACIONAL FRANCISCO MORAZÁN** en virtud de dictamen No.**48041-04-18**, de la Secretaría del Nivel de Educación Superior. En consecuencia La Universidad Nacional Autónoma de Honduras por medio del Consejo de Educación Superior, Reconoce el **TÍTULO DE PROFESOR EN EDUCACION BASICA (I Y II CICLOS) EN EL GRADO DE LICENCIATURA** a **GUILLERMO CRUZ DIAZ, R-1262-325-2018** Aprobar la presente solicitud de Reconocimiento del **TÍTULO** presentada por **GLADYS YOLANY POSAS DE JESUS** de **PROFESOR EN EDUCACION BASICA (I Y II CICLOS) EN EL GRADO DE LICENCIATURA** otorgado por **UNIVERSIDAD PEDAGÓGICA NACIONAL FRANCISCO MORAZÁN** en virtud de dictamen No.**48040-04-18**, de la Secretaría del Nivel de Educación Superior. En consecuencia La Universidad Nacional Autónoma de Honduras por medio del Consejo de Educación Superior, Reconoce el **TÍTULO DE PROFESOR EN EDUCACION BASICA (I Y II CICLOS) EN EL GRADO DE LICENCIATURA** a **GLADYS YOLANY POSAS DE JESUS, R-1263-325-2018** Aprobar la presente solicitud de Reconocimiento del **TÍTULO** presentada por **LUCY JOHANA SALINAS PORTILLO** de **PROFESOR EN EDUCACION BASICA (I Y II CICLOS) EN EL GRADO DE LICENCIATURA** otorgado por **UNIVERSIDAD PEDAGÓGICA NACIONAL FRANCISCO MORAZÁN** en virtud de dictamen No.**48039-04-18**, de la Secretaría del Nivel de Educación Superior. En consecuencia La Universidad Nacional Autónoma de Honduras por medio del Consejo de Educación Superior, Reconoce el **TÍTULO DE PROFESOR EN EDUCACION BASICA (I Y II CICLOS) EN EL GRADO DE LICENCIATURA** a **LUCY JOHANA SALINAS PORTILLO, R-1264-325-2018** Aprobar la presente solicitud de Reconocimiento del



UNIVERSIDAD NACIONAL AUTÓNOMA DE HONDURAS

ACTA No. 325

SESIÓN ORDINARIA

CONSEJO DE EDUCACIÓN SUPERIOR

Viernes 18 de mayo de 2018

TÍTULO presentada por **LILA ISABEL IDIAQUEZ MONTES** de **LICENCIADA EN ADMINISTRACION INDUSTRIAL Y DE NEGOCIOS EN EL GRADO DE LICENCIATURA** otorgado por **UNIVERSIDAD TECNOLÓGICA CENTROAMERICANA** en virtud de dictamen No.**48038-04-18**, de la Secretaría del Nivel de Educación Superior. En consecuencia La Universidad Nacional Autónoma de Honduras por medio del Consejo de Educación Superior, Reconoce el TÍTULO DE **LICENCIADA EN ADMINISTRACION INDUSTRIAL Y DE NEGOCIOS EN EL GRADO DE LICENCIATURA** a **LILA ISABEL IDIAQUEZ MONTES, R-1265-325-2018** Aprobar la presente solicitud de Reconocimiento del TÍTULO presentada por **TANIA MARLEN ZUNIGA CUESTAS** de **LICENCIADA EN MERCADOTECNIA EN EL GRADO DE LICENCIATURA** otorgado por **UNIVERSIDAD CATÓLICA DE HONDURAS "NUESTRA SEÑORA REINA DE LA PAZ"** en virtud de dictamen No.**48037-04-18**, de la Secretaría del Nivel de Educación Superior. En consecuencia La Universidad Nacional Autónoma de Honduras por medio del Consejo de Educación Superior, Reconoce el TÍTULO DE **LICENCIADA EN MERCADOTECNIA EN EL GRADO DE LICENCIATURA** a **TANIA MARLEN ZUNIGA CUESTAS, R-1266-325-2018** Aprobar la presente solicitud de Reconocimiento del TÍTULO presentada por **GERMAN EUSEBIO HERNANDEZ ARGUETA** de **PROFESOR EN EDUCACION BASICA (I Y II CICLOS) EN EL GRADO DE LICENCIATURA** otorgado por **UNIVERSIDAD PEDAGÓGICA NACIONAL FRANCISCO MORAZÁN** en virtud de dictamen No.**48036-04-18**, de la Secretaría del Nivel de Educación Superior. En consecuencia La Universidad Nacional Autónoma de Honduras por medio del Consejo de Educación Superior, Reconoce el TÍTULO DE **PROFESOR EN EDUCACION BASICA (I Y II CICLOS) EN EL GRADO DE LICENCIATURA** a **GERMAN EUSEBIO HERNANDEZ ARGUETA, R-1267-325-2018** Aprobar la presente solicitud de Reconocimiento del TÍTULO presentada por **ERIKA YOLANY RODRIGUEZ ALVARADO** de **ABOGADA EN EL GRADO DE LICENCIATURA** otorgado por **UNIVERSIDAD CATÓLICA DE HONDURAS "NUESTRA SEÑORA REINA DE LA PAZ"** en virtud de dictamen No.**48035-04-18**, de la Secretaría del Nivel de Educación Superior. En consecuencia La Universidad Nacional Autónoma de Honduras por medio del Consejo de Educación Superior, Reconoce el TÍTULO DE **ABOGADA EN EL GRADO DE LICENCIATURA** a **ERIKA YOLANY RODRIGUEZ ALVARADO, R-1268-325-2018** Aprobar la presente solicitud de Reconocimiento del TÍTULO presentada por **LILLIE STEPHANIE VELASQUEZ MORENO** de **ABOGADA EN EL GRADO DE LICENCIATURA** otorgado por **UNIVERSIDAD CATÓLICA DE HONDURAS "NUESTRA SEÑORA REINA DE LA PAZ"** en virtud de dictamen No.**48034-04-18**, de la Secretaría del Nivel de Educación Superior. En consecuencia La Universidad Nacional Autónoma de Honduras por medio del Consejo de Educación Superior, Reconoce el TÍTULO DE **ABOGADA EN EL GRADO DE LICENCIATURA** a **LILLIE STEPHANIE VELASQUEZ MORENO, R-1269-325-2018** Aprobar la presente solicitud de Reconocimiento del TÍTULO presentada por **FRANKLIN JOSE RIVERA HERNANDEZ** de **ABOGADO EN EL GRADO DE LICENCIATURA** otorgado por **UNIVERSIDAD TECNOLÓGICA DE HONDURAS** en virtud de dictamen No.**48033-04-18**, de la Secretaría del Nivel de Educación Superior. En consecuencia La Universidad Nacional Autónoma de Honduras por medio del Consejo de Educación Superior, Reconoce el TÍTULO DE **ABOGADO EN EL GRADO DE LICENCIATURA** a **FRANKLIN JOSE RIVERA HERNANDEZ, R-1270-325-2018** Aprobar la presente solicitud de Reconocimiento del TÍTULO presentada por **ELSY BELINDA VARELA SOSA** de **LICENCIADO EN PSICOLOGIA EN EL GRADO DE LICENCIATURA** otorgado por **UNIVERSIDAD CATÓLICA DE HONDURAS "NUESTRA SEÑORA REINA DE LA**



UNIVERSIDAD NACIONAL AUTÓNOMA DE HONDURAS

ACTA No. 325

SESIÓN ORDINARIA

CONSEJO DE EDUCACIÓN SUPERIOR

Viernes 18 de mayo de 2018

PAZ" en virtud de dictamen No.**48032-04-18**, de la Secretaría del Nivel de Educación Superior. En consecuencia La Universidad Nacional Autónoma de Honduras por medio del Consejo de Educación Superior, Reconoce el **TÍTULO DE LICENCIADO EN PSICOLOGIA EN EL GRADO DE LICENCIATURA** a **ELSY BELINDA VARELA SOSA, R-1271-325-2018** Aprobar la presente solicitud de Reconocimiento del **TÍTULO** presentada por **MARY ELVIA DIAZ DIAZ** de **PROFESOR EN EDUCACION BASICA (I Y II CICLOS) EN EL GRADO DE LICENCIATURA** otorgado por **UNIVERSIDAD PEDAGÓGICA NACIONAL FRANCISCO MORAZÁN** en virtud de dictamen No.**48031-04-18**, de la Secretaría del Nivel de Educación Superior. En consecuencia La Universidad Nacional Autónoma de Honduras por medio del Consejo de Educación Superior, Reconoce el **TÍTULO DE PROFESOR EN EDUCACION BASICA (I Y II CICLOS) EN EL GRADO DE LICENCIATURA** a **MARY ELVIA DIAZ DIAZ, R-1272-325-2018** Aprobar la presente solicitud de Reconocimiento del **TÍTULO** presentada por **LENCY GABRIELA CASTRO ALTAMIRANO** de **PROFESOR EN EDUCACION BASICA (I Y II CICLOS) EN EL GRADO DE LICENCIATURA** otorgado por **UNIVERSIDAD PEDAGÓGICA NACIONAL FRANCISCO MORAZÁN** en virtud de dictamen No.**48030-04-18**, de la Secretaría del Nivel de Educación Superior. En consecuencia La Universidad Nacional Autónoma de Honduras por medio del Consejo de Educación Superior, Reconoce el **TÍTULO DE PROFESOR EN EDUCACION BASICA (I Y II CICLOS) EN EL GRADO DE LICENCIATURA** a **LENCY GABRIELA CASTRO ALTAMIRANO, R-1273-325-2018** Aprobar la presente solicitud de Reconocimiento del **TÍTULO** presentada por **AGEDA CARMINDA RAMOS FUNEZ** de **PROFESOR EN EDUCACION BASICA (I Y II CICLOS) EN EL GRADO DE LICENCIATURA** otorgado por **UNIVERSIDAD PEDAGÓGICA NACIONAL FRANCISCO MORAZÁN** en virtud de dictamen No.**48029-04-18**, de la Secretaría del Nivel de Educación Superior. En consecuencia La Universidad Nacional Autónoma de Honduras por medio del Consejo de Educación Superior, Reconoce el **TÍTULO DE PROFESOR EN EDUCACION BASICA (I Y II CICLOS) EN EL GRADO DE LICENCIATURA** a **AGEDA CARMINDA RAMOS FUNEZ, R-1274-325-2018** Aprobar la presente solicitud de Reconocimiento del **TÍTULO** presentada por **HECTOR ORLANDO SUAZO CASTILLO** de **LICENCIADO EN FINANZAS EN EL GRADO DE LICENCIATURA** otorgado por **UNIVERSIDAD TECNOLÓGICA CENTROAMERICANA** en virtud de dictamen No.**48028-04-18**, de la Secretaría del Nivel de Educación Superior. En consecuencia La Universidad Nacional Autónoma de Honduras por medio del Consejo de Educación Superior, Reconoce el **TÍTULO DE LICENCIADO EN FINANZAS EN EL GRADO DE LICENCIATURA** a **HECTOR ORLANDO SUAZO CASTILLO, R-1275-325-2018** Aprobar la presente solicitud de Reconocimiento del **TÍTULO** presentada por **EDUARDO JOSE MARTINEZ ZUNIGA** de **INGENIERO EN CIENCIAS DE LA COMPUTACION EN EL GRADO DE LICENCIATURA** otorgado por **UNIVERSIDAD CATÓLICA DE HONDURAS "NUESTRA SEÑORA REINA DE LA PAZ"** en virtud de dictamen No.**48027-04-18**, de la Secretaría del Nivel de Educación Superior. En consecuencia La Universidad Nacional Autónoma de Honduras por medio del Consejo de Educación Superior, Reconoce el **TÍTULO DE INGENIERO EN CIENCIAS DE LA COMPUTACION EN EL GRADO DE LICENCIATURA** a **EDUARDO JOSE MARTINEZ ZUNIGA, R-1276-325-2018** Aprobar la presente solicitud de Reconocimiento del **TÍTULO** presentada por **ELIZA JUDITH CONTRERAS RUIZ** de **PROFESOR EN EDUCACION BASICA (I Y II CICLOS) EN EL GRADO DE LICENCIATURA** otorgado por **UNIVERSIDAD PEDAGÓGICA NACIONAL FRANCISCO MORAZÁN** en virtud de dictamen No.**48026-04-18**, de la Secretaría del Nivel de Educación Superior. En consecuencia La Universidad Nacional Autónoma de Honduras por medio del



UNIVERSIDAD NACIONAL AUTÓNOMA DE HONDURAS

ACTA No. 325

SESIÓN ORDINARIA

CONSEJO DE EDUCACIÓN SUPERIOR

Viernes 18 de mayo de 2018

Consejo de Educación Superior, Reconoce el **TÍTULO DE PROFESOR EN EDUCACION BASICA (I Y II CICLOS) EN EL GRADO DE LICENCIATURA** a **ELIZA JUDITH CONTRERAS RUIZ, R-1277-325-2018** Aprobar la presente solicitud de Reconocimiento del **TÍTULO** presentada por **KEMBERLYN SIJAN PUERTO MENJIVAR** de **PROFESOR EN EDUCACION BASICA (I Y II CICLOS) EN EL GRADO DE LICENCIATURA** otorgado por **UNIVERSIDAD PEDAGÓGICA NACIONAL FRANCISCO MORAZÁN** en virtud de dictamen No.**48025-04-18**, de la Secretaría del Nivel de Educación Superior. En consecuencia La Universidad Nacional Autónoma de Honduras por medio del Consejo de Educación Superior, Reconoce el **TÍTULO DE PROFESOR EN EDUCACION BASICA (I Y II CICLOS) EN EL GRADO DE LICENCIATURA** a **KEMBERLYN SIJAN PUERTO MENJIVAR, R-1278-325-2018** Aprobar la presente solicitud de Reconocimiento del **TÍTULO** presentada por **JAIRO JOHAN BANEGAS ALVARADO** de **LICENCIADO EN CIENCIAS POLICIALES EN EL GRADO DE LICENCIATURA** otorgado por **INSTITUTO SUPERIOR DE EDUCACIÓN POLICIAL** en virtud de dictamen No.**48024-04-18**, de la Secretaría del Nivel de Educación Superior. En consecuencia La Universidad Nacional Autónoma de Honduras por medio del Consejo de Educación Superior, Reconoce el **TÍTULO DE LICENCIADO EN CIENCIAS POLICIALES EN EL GRADO DE LICENCIATURA** a **JAIRO JOHAN BANEGAS ALVARADO, R-1279-325-2018** Aprobar la presente solicitud de Reconocimiento del **TÍTULO** presentada por **JOSE FABIO ESPINAL ZUNIGA** de **INGENIERO EN CIENCIAS DE LA COMPUTACION EN EL GRADO DE LICENCIATURA** otorgado por **UNIVERSIDAD CATÓLICA DE HONDURAS "NUESTRA SEÑORA REINA DE LA PAZ"** en virtud de dictamen No.**48023-04-18**, de la Secretaría del Nivel de Educación Superior. En consecuencia La Universidad Nacional Autónoma de Honduras por medio del Consejo de Educación Superior, Reconoce el **TÍTULO DE INGENIERO EN CIENCIAS DE LA COMPUTACION EN EL GRADO DE LICENCIATURA** a **JOSE FABIO ESPINAL ZUNIGA, R-1280-325-2018** Aprobar la presente solicitud de Reconocimiento del **TÍTULO** presentada por **JOSE BALTAZAR ORELLANA PEREZ** de **PROFESOR EN EDUCACION BASICA (I Y II CICLOS) EN EL GRADO DE LICENCIATURA** otorgado por **UNIVERSIDAD PEDAGÓGICA NACIONAL FRANCISCO MORAZÁN** en virtud de dictamen No.**48022-04-18**, de la Secretaría del Nivel de Educación Superior. En consecuencia La Universidad Nacional Autónoma de Honduras por medio del Consejo de Educación Superior, Reconoce el **TÍTULO DE PROFESOR EN EDUCACION BASICA (I Y II CICLOS) EN EL GRADO DE LICENCIATURA** a **JOSE BALTAZAR ORELLANA PEREZ, R-1281-325-2018** Aprobar la presente solicitud de Reconocimiento del **TÍTULO** presentada por **EMY MARIA ZACARIAS MARTINEZ** de **PROFESOR EN EDUCACION BASICA (I Y II CICLOS) EN EL GRADO DE LICENCIATURA** otorgado por **UNIVERSIDAD PEDAGÓGICA NACIONAL FRANCISCO MORAZÁN** en virtud de dictamen No.**48021-04-18**, de la Secretaría del Nivel de Educación Superior. En consecuencia La Universidad Nacional Autónoma de Honduras por medio del Consejo de Educación Superior, Reconoce el **TÍTULO DE PROFESOR EN EDUCACION BASICA (I Y II CICLOS) EN EL GRADO DE LICENCIATURA** a **EMY MARIA ZACARIAS MARTINEZ, R-1282-325-2018** Aprobar la presente solicitud de Reconocimiento del **TÍTULO** presentada por **KEILY SKARLETH SANCHEZ CALIX** de **PROFESOR EN EDUCACION BASICA (I Y II CICLOS) EN EL GRADO DE LICENCIATURA** otorgado por **UNIVERSIDAD PEDAGÓGICA NACIONAL FRANCISCO MORAZÁN** en virtud de dictamen No.**48020-04-18**, de la Secretaría del Nivel de Educación Superior. En consecuencia La Universidad Nacional Autónoma de Honduras por medio del Consejo de Educación Superior, Reconoce el **TÍTULO DE PROFESOR EN EDUCACION BASICA (I Y II CICLOS) EN EL GRADO DE**



UNIVERSIDAD NACIONAL AUTÓNOMA DE HONDURAS

ACTA No. 325

SESIÓN ORDINARIA

CONSEJO DE EDUCACIÓN SUPERIOR

Viernes 18 de mayo de 2018

LICENCIATURA a KEILY SKARLETH SANCHEZ CALIX, R-1283-325-2018 Aprobar la presente solicitud de Reconocimiento del TÍTULO presentada por **EDITH DANIELA HERRERA FLORES** de **PROFESOR DE EDUCACION MEDIA EN CIENCIAS NATURALES CON ORIENTACION EN BIOLOGIA Y QUIMICA EN EL GRADO DE LICENCIATURA** otorgado por **UNIVERSIDAD PEDAGÓGICA NACIONAL FRANCISCO MORAZÁN** en virtud de dictamen No.48019-04-18, de la Secretaría del Nivel de Educación Superior. En consecuencia La Universidad Nacional Autónoma de Honduras por medio del Consejo de Educación Superior, Reconoce el TÍTULO DE **PROFESOR DE EDUCACION MEDIA EN CIENCIAS NATURALES CON ORIENTACION EN BIOLOGIA Y QUIMICA EN EL GRADO DE LICENCIATURA** a **EDITH DANIELA HERRERA FLORES, R-1284-325-2018** Aprobar la presente solicitud de Reconocimiento del TÍTULO presentada por **DORIS YANETH RODRIGUEZ SEVILLA** de **PROFESOR EN EDUCACION BASICA (I Y II CICLOS)** EN EL GRADO DE **LICENCIATURA** otorgado por **UNIVERSIDAD PEDAGÓGICA NACIONAL FRANCISCO MORAZÁN** en virtud de dictamen No.48018-04-18, de la Secretaría del Nivel de Educación Superior. En consecuencia La Universidad Nacional Autónoma de Honduras por medio del Consejo de Educación Superior, Reconoce el TÍTULO DE **PROFESOR EN EDUCACION BASICA (I Y II CICLOS)** EN EL GRADO DE **LICENCIATURA** a **DORIS YANETH RODRIGUEZ SEVILLA, R-1285-325-2018** Aprobar la presente solicitud de Reconocimiento del TÍTULO presentada por **KEVIN SAMIR CEDILLO GONZALEZ** de **PROFESOR EN LA ENSEÑANZA DEL ESPAÑOL EN EL GRADO DE LICENCIATURA** otorgado por **UNIVERSIDAD PEDAGÓGICA NACIONAL FRANCISCO MORAZÁN** en virtud de dictamen No.48017-04-18, de la Secretaría del Nivel de Educación Superior. En consecuencia La Universidad Nacional Autónoma de Honduras por medio del Consejo de Educación Superior, Reconoce el TÍTULO DE **PROFESOR EN LA ENSEÑANZA DEL ESPAÑOL EN EL GRADO DE LICENCIATURA** a **KEVIN SAMIR CEDILLO GONZALEZ, R-1286-325-2018** Aprobar la presente solicitud de Reconocimiento del TÍTULO presentada por **JOSE VICTORIANO VASQUEZ MATEO** de **PROFESOR EN EDUCACION BASICA (I Y II CICLOS)** EN EL GRADO DE **LICENCIATURA** otorgado por **UNIVERSIDAD PEDAGÓGICA NACIONAL FRANCISCO MORAZÁN** en virtud de dictamen No.48016-04-18, de la Secretaría del Nivel de Educación Superior. En consecuencia La Universidad Nacional Autónoma de Honduras por medio del Consejo de Educación Superior, Reconoce el TÍTULO DE **PROFESOR EN EDUCACION BASICA (I Y II CICLOS)** EN EL GRADO DE **LICENCIATURA** a **JOSE VICTORIANO VASQUEZ MATEO, R-1287-325-2018** Aprobar la presente solicitud de Reconocimiento del TÍTULO presentada por **KARLA MARIELA HERRERA GARCIA** de **PROFESOR EN EDUCACION BASICA (I Y II CICLOS)** EN EL GRADO DE **LICENCIATURA** otorgado por **UNIVERSIDAD PEDAGÓGICA NACIONAL FRANCISCO MORAZÁN** en virtud de dictamen No.48015-04-18, de la Secretaría del Nivel de Educación Superior. En consecuencia La Universidad Nacional Autónoma de Honduras por medio del Consejo de Educación Superior, Reconoce el TÍTULO DE **PROFESOR EN EDUCACION BASICA (I Y II CICLOS)** EN EL GRADO DE **LICENCIATURA** a **KARLA MARIELA HERRERA GARCIA, R-1288-325-2018** Aprobar la presente solicitud de Reconocimiento del TÍTULO presentada por **KARLA SARAHI AMAYA MONTALVAN** de **LICENCIADA EN PSICOLOGIA EN EL GRADO DE LICENCIATURA** otorgado por **UNIVERSIDAD CATÓLICA DE HONDURAS "NUESTRA SEÑORA REINA DE LA PAZ"** en virtud de dictamen No.48014-04-18, de la Secretaría del Nivel de Educación Superior. En consecuencia La Universidad Nacional Autónoma de Honduras por medio del Consejo de Educación Superior, Reconoce el TÍTULO DE **LICENCIADA EN PSICOLOGIA**



UNIVERSIDAD NACIONAL AUTÓNOMA DE HONDURAS

ACTA No. 325

SESIÓN ORDINARIA

CONSEJO DE EDUCACIÓN SUPERIOR

Viernes 18 de mayo de 2018

EN EL GRADO DE LICENCIATURA a **KARLA SARAHI AMAYA MONTALVAN, R-1289-325-2018** Aprobar la presente solicitud de Reconocimiento del TÍTULO presentada por **DILMA RAMONA MURILLO FUENTES** de **PROFESOR EN EDUCACION BASICA (I Y II CICLOS)** EN EL GRADO DE LICENCIATURA otorgado por **UNIVERSIDAD PEDAGÓGICA NACIONAL FRANCISCO MORAZÁN** en virtud de dictamen No.48013-04-18, de la Secretaría del Nivel de Educación Superior. En consecuencia La Universidad Nacional Autónoma de Honduras por medio del Consejo de Educación Superior, Reconoce el TÍTULO DE **PROFESOR EN EDUCACION BASICA (I Y II CICLOS)** EN EL GRADO DE LICENCIATURA a **DILMA RAMONA MURILLO FUENTES, R-1290-325-2018** Aprobar la presente solicitud de Reconocimiento del TÍTULO presentada por **DELIA MARIA ALEJANDRA GUILLEN SIERRA** de **LICENCIADA EN PSICOLOGIA** EN EL GRADO DE LICENCIATURA otorgado por **UNIVERSIDAD CATÓLICA DE HONDURAS "NUESTRA SEÑORA REINA DE LA PAZ"** en virtud de dictamen No.48012-04-18, de la Secretaría del Nivel de Educación Superior. En consecuencia La Universidad Nacional Autónoma de Honduras por medio del Consejo de Educación Superior, Reconoce el TÍTULO DE **LICENCIADA EN PSICOLOGIA** EN EL GRADO DE LICENCIATURA a **DELIA MARIA ALEJANDRA GUILLEN SIERRA, R-1291-325-2018** Aprobar la presente solicitud de Reconocimiento del TÍTULO presentada por **CINDY MARISELA BANEGAS ZELAYA** de **PROFESOR EN CIENCIAS NATURALES** EN EL GRADO DE LICENCIATURA otorgado por **UNIVERSIDAD PEDAGÓGICA NACIONAL FRANCISCO MORAZÁN** en virtud de dictamen No.48011-04-18, de la Secretaría del Nivel de Educación Superior. En consecuencia La Universidad Nacional Autónoma de Honduras por medio del Consejo de Educación Superior, Reconoce el TÍTULO DE **PROFESOR EN CIENCIAS NATURALES** EN EL GRADO DE LICENCIATURA a **CINDY MARISELA BANEGAS ZELAYA, R-1292-325-2018** Aprobar la presente solicitud de Reconocimiento del TÍTULO presentada por **MARIA MARGARITA LARIOS ALBERTO** de **PROFESOR EN EDUCACION BASICA (I Y II CICLOS)** EN EL GRADO DE LICENCIATURA otorgado por **UNIVERSIDAD PEDAGÓGICA NACIONAL FRANCISCO MORAZÁN** en virtud de dictamen No.48010-04-18, de la Secretaría del Nivel de Educación Superior. En consecuencia La Universidad Nacional Autónoma de Honduras por medio del Consejo de Educación Superior, Reconoce el TÍTULO DE **PROFESOR EN EDUCACION BASICA (I Y II CICLOS)** EN EL GRADO DE LICENCIATURA a **MARIA MARGARITA LARIOS ALBERTO, R-1293-325-2018** Aprobar la presente solicitud de Reconocimiento del TÍTULO presentada por **JUAN ALBERTO SANTIAGO ALVARADO** de **PROFESOR EN EDUCACION BASICA (I Y II CICLOS)** EN EL GRADO DE LICENCIATURA otorgado por **UNIVERSIDAD PEDAGÓGICA NACIONAL FRANCISCO MORAZÁN** en virtud de dictamen No.48009-04-18, de la Secretaría del Nivel de Educación Superior. En consecuencia La Universidad Nacional Autónoma de Honduras por medio del Consejo de Educación Superior, Reconoce el TÍTULO DE **PROFESOR EN EDUCACION BASICA (I Y II CICLOS)** EN EL GRADO DE LICENCIATURA a **JUAN ALBERTO SANTIAGO ALVARADO, R-1294-325-2018** Aprobar la presente solicitud de Reconocimiento del TÍTULO presentada por **KARLA YESSSENIA MARTINEZ** de **TECNICO UNIVERSITARIO EN LABORATORIO CLINICO** EN EL GRADO DE GRADO ASOCIADO otorgado por **UNIVERSIDAD CRISTIANA EVANGÉLICA NUEVO MILENIO** en virtud de dictamen No.48008-04-18, de la Secretaría del Nivel de Educación Superior. En consecuencia La Universidad Nacional Autónoma de Honduras por medio del Consejo de Educación Superior, Reconoce el TÍTULO DE **TECNICO UNIVERSITARIO EN LABORATORIO CLINICO** EN EL GRADO DE GRADO ASOCIADO a **KARLA YESSSENIA MARTINEZ, R-1295-325-2018** Aprobar la presente



UNIVERSIDAD NACIONAL AUTÓNOMA DE HONDURAS

ACTA No. 325

SESIÓN ORDINARIA

CONSEJO DE EDUCACIÓN SUPERIOR

Viernes 18 de mayo de 2018

solicitud de Reconocimiento del TÍTULO presentada por **DIANA LIBETH GARCIA CANTILLANO** de **PROFESOR EN EDUCACION BASICA (I Y II CICLOS)** EN EL GRADO DE **LICENCIATURA** otorgado por **UNIVERSIDAD PEDAGÓGICA NACIONAL FRANCISCO MORAZÁN** en virtud de dictamen No.**48007-04-18**, de la Secretaría del Nivel de Educación Superior. En consecuencia La Universidad Nacional Autónoma de Honduras por medio del Consejo de Educación Superior, Reconoce el TÍTULO DE **PROFESOR EN EDUCACION BASICA (I Y II CICLOS)** EN EL GRADO DE **LICENCIATURA** a **DIANA LIBETH GARCIA CANTILLANO, R-1296-325-2018** Aprobar la presente solicitud de Reconocimiento del TÍTULO presentada por **NANCY JUDITH MONCADA PAZ** de **PROFESOR EN EDUCACION BASICA (I Y II CICLOS)** EN EL GRADO DE **LICENCIATURA** otorgado por **UNIVERSIDAD PEDAGÓGICA NACIONAL FRANCISCO MORAZÁN** en virtud de dictamen No.**48006-04-18**, de la Secretaría del Nivel de Educación Superior. En consecuencia La Universidad Nacional Autónoma de Honduras por medio del Consejo de Educación Superior, Reconoce el TÍTULO DE **PROFESOR EN EDUCACION BASICA (I Y II CICLOS)** EN EL GRADO DE **LICENCIATURA** a **NANCY JUDITH MONCADA PAZ, R-1297-325-2018** Aprobar la presente solicitud de Reconocimiento del TÍTULO presentada por **CARMEN ESTELA RAMOS MURILLO** de **PROFESOR DE EDUCACION MEDIA EN EDUCACION COMERCIAL** EN EL GRADO DE **LICENCIATURA** otorgado por **UNIVERSIDAD PEDAGÓGICA NACIONAL FRANCISCO MORAZÁN** en virtud de dictamen No.**48005-04-18**, de la Secretaría del Nivel de Educación Superior. En consecuencia La Universidad Nacional Autónoma de Honduras por medio del Consejo de Educación Superior, Reconoce el TÍTULO DE **PROFESOR DE EDUCACION MEDIA EN EDUCACION COMERCIAL** EN EL GRADO DE **LICENCIATURA** a **CARMEN ESTELA RAMOS MURILLO, R-1298-325-2018** Aprobar la presente solicitud de Reconocimiento del TÍTULO presentada por **ISSIS YOLANY GARCIA SARAVIA** de **MASTER EN DIRECCION EMPRESARIAL** EN EL GRADO DE **MAESTRÍA** otorgado por **UNIVERSIDAD TECNOLÓGICA CENTROAMERICANA** en virtud de dictamen No.**48004-04-18**, de la Secretaría del Nivel de Educación Superior. En consecuencia La Universidad Nacional Autónoma de Honduras por medio del Consejo de Educación Superior, Reconoce el TÍTULO DE **MASTER EN DIRECCION EMPRESARIAL** EN EL GRADO DE **MAESTRÍA** a **ISSIS YOLANY GARCIA SARAVIA, R-1299-325-2018** Aprobar la presente solicitud de Reconocimiento del TÍTULO presentada por **JONATAN ARIEL ORELLANA DIAZ** de **PROFESOR EN EDUCACION BASICA (I Y II CICLOS)** EN EL GRADO DE **LICENCIATURA** otorgado por **UNIVERSIDAD PEDAGÓGICA NACIONAL FRANCISCO MORAZÁN** en virtud de dictamen No.**48003-04-18**, de la Secretaría del Nivel de Educación Superior. En consecuencia La Universidad Nacional Autónoma de Honduras por medio del Consejo de Educación Superior, Reconoce el TÍTULO DE **PROFESOR EN EDUCACION BASICA (I Y II CICLOS)** EN EL GRADO DE **LICENCIATURA** a **JONATAN ARIEL ORELLANA DIAZ, R-1300-325-2018** Aprobar la presente solicitud de Reconocimiento del TÍTULO presentada por **DENNIS JOAQUIN JIMENEZ GOMEZ** de **INGENIERO EN PRODUCCION INDUSTRIAL** EN EL GRADO DE **LICENCIATURA** otorgado por **UNIVERSIDAD TECNOLÓGICA DE HONDURAS** en virtud de dictamen No.**48002-04-18**, de la Secretaría del Nivel de Educación Superior. En consecuencia La Universidad Nacional Autónoma de Honduras por medio del Consejo de Educación Superior, Reconoce el TÍTULO DE **INGENIERO EN PRODUCCION INDUSTRIAL** EN EL GRADO DE **LICENCIATURA** a **DENNIS JOAQUIN JIMENEZ GOMEZ, R-1301-325-2018** Aprobar la presente solicitud de Reconocimiento del TÍTULO presentada por **ELIDA LETICIA AGUILAR REYES** de **PROFESOR EN EDUCACION BASICA (I Y II CICLOS)** EN EL GRADO DE



UNIVERSIDAD NACIONAL AUTÓNOMA DE HONDURAS

ACTA No. 325

SESIÓN ORDINARIA

CONSEJO DE EDUCACIÓN SUPERIOR

Viernes 18 de mayo de 2018

LICENCIATURA otorgado por **UNIVERSIDAD PEDAGÓGICA NACIONAL FRANCISCO MORAZÁN** en virtud de dictamen No.48001-04-18, de la Secretaría del Nivel de Educación Superior. En consecuencia La Universidad Nacional Autónoma de Honduras por medio del Consejo de Educación Superior, Reconoce el **TÍTULO DE PROFESOR EN EDUCACION BASICA (I Y II CICLOS) EN EL GRADO DE LICENCIATURA** a **ELIDA LETICIA AGUILAR REYES, R-1302-325-2018** Aprobar la presente solicitud de Reconocimiento del **TÍTULO** presentada por **MIRNA LIZETH ALVAREZ VASQUEZ** de **PROFESOR EN EDUCACION EN SEGURIDAD ALIMENTARIA Y NUTRICIONAL EN EL GRADO DE LICENCIATURA** otorgado por **UNIVERSIDAD PEDAGÓGICA NACIONAL FRANCISCO MORAZÁN** en virtud de dictamen No.48000-04-18, de la Secretaría del Nivel de Educación Superior. En consecuencia La Universidad Nacional Autónoma de Honduras por medio del Consejo de Educación Superior, Reconoce el **TÍTULO DE PROFESOR EN EDUCACION EN SEGURIDAD ALIMENTARIA Y NUTRICIONAL EN EL GRADO DE LICENCIATURA** a **MIRNA LIZETH ALVAREZ VASQUEZ, R-1303-325-2018** Aprobar la presente solicitud de Reconocimiento del **TÍTULO** presentada por **GERSI SOHANI REYES** de **PROFESOR EN EDUCACION BASICA (I Y II CICLOS) EN EL GRADO DE LICENCIATURA** otorgado por **UNIVERSIDAD PEDAGÓGICA NACIONAL FRANCISCO MORAZÁN** en virtud de dictamen No.47999-04-18, de la Secretaría del Nivel de Educación Superior. En consecuencia La Universidad Nacional Autónoma de Honduras por medio del Consejo de Educación Superior, Reconoce el **TÍTULO DE PROFESOR EN EDUCACION BASICA (I Y II CICLOS) EN EL GRADO DE LICENCIATURA** a **GERSI SOHANI REYES , R-1304-325-2018** Aprobar la presente solicitud de Reconocimiento del **TÍTULO** presentada por **DEILYN EMILIA AMADOR BELTRAND** de **PROFESOR EN EDUCACION BASICA (I Y II CICLOS) EN EL GRADO DE LICENCIATURA** otorgado por **UNIVERSIDAD PEDAGÓGICA NACIONAL FRANCISCO MORAZÁN** en virtud de dictamen No.47998-04-18, de la Secretaría del Nivel de Educación Superior. En consecuencia La Universidad Nacional Autónoma de Honduras por medio del Consejo de Educación Superior, Reconoce el **TÍTULO DE PROFESOR EN EDUCACION BASICA (I Y II CICLOS) EN EL GRADO DE LICENCIATURA** a **DEILYN EMILIA AMADOR BELTRAND, R-1305-325-2018** Aprobar la presente solicitud de Reconocimiento del **TÍTULO** presentada por **DELMÍ DOLORES MEJIA SANCHEZ** de **PROFESOR EN EDUCACION BASICA (I Y II CICLOS) EN EL GRADO DE LICENCIATURA** otorgado por **UNIVERSIDAD PEDAGÓGICA NACIONAL FRANCISCO MORAZÁN** en virtud de dictamen No.47997-04-18, de la Secretaría del Nivel de Educación Superior. En consecuencia La Universidad Nacional Autónoma de Honduras por medio del Consejo de Educación Superior, Reconoce el **TÍTULO DE PROFESOR EN EDUCACION BASICA (I Y II CICLOS) EN EL GRADO DE LICENCIATURA** a **DELMÍ DOLORES MEJIA SANCHEZ, R-1306-325-2018** Aprobar la presente solicitud de Reconocimiento del **TÍTULO** presentada por **PAULETTE GUTIERREZ CARIAS** de **ABOGADA EN EL GRADO DE LICENCIATURA** otorgado por **UNIVERSIDAD TECNOLÓGICA CENTROAMERICANA** en virtud de dictamen No.47996-04-18, de la Secretaría del Nivel de Educación Superior. En consecuencia La Universidad Nacional Autónoma de Honduras por medio del Consejo de Educación Superior, Reconoce el **TÍTULO DE ABOGADA EN EL GRADO DE LICENCIATURA** a **PAULETTE GUTIERREZ CARIAS, R-1307-325-2018** Aprobar la presente solicitud de Reconocimiento del **TÍTULO** presentada por **DANIEL EDUARDO GONZALEZ GUTIERREZ** de **LICENCIADO EN INVESTIGACION CRIMINAL EN EL GRADO DE LICENCIATURA** otorgado por **INSTITUTO SUPERIOR DE EDUCACIÓN POLICIAL** en virtud de dictamen No.47995-04-18, de la Secretaría del Nivel de Educación Superior. En consecuencia La Universidad Nacional Autónoma de Honduras por



UNIVERSIDAD NACIONAL AUTÓNOMA DE HONDURAS

ACTA No. 325

SESIÓN ORDINARIA

CONSEJO DE EDUCACIÓN SUPERIOR

Viernes 18 de mayo de 2018

medio del Consejo de Educación Superior, Reconoce el **TÍTULO DE LICENCIADO EN INVESTIGACION CRIMINAL EN EL GRADO DE LICENCIATURA** a **DANIEL EDUARDO GONZALEZ GUTIERREZ, R-1308-325-2018** Aprobar la presente solicitud de Reconocimiento del **TÍTULO** presentada por **JORGE JEOVANY GUEVARA** de **PROFESOR EN EDUCACION BASICA (I Y II CICLOS)** EN EL GRADO DE **LICENCIATURA** otorgado por **UNIVERSIDAD PEDAGÓGICA NACIONAL FRANCISCO MORAZÁN** en virtud de dictamen No.**47994-04-18**, de la Secretaría del Nivel de Educación Superior. En consecuencia La Universidad Nacional Autónoma de Honduras por medio del Consejo de Educación Superior, Reconoce el **TÍTULO DE PROFESOR EN EDUCACION BASICA (I Y II CICLOS)** EN EL GRADO DE **LICENCIATURA** a **JORGE JEOVANY GUEVARA, R-1309-325-2018** Aprobar la presente solicitud de Reconocimiento del **TÍTULO** presentada por **GERMAN ANTONIO REYES CUEVAR** de **PROFESOR EN EDUCACION BASICA (I Y II CICLOS)** EN EL GRADO DE **LICENCIATURA** otorgado por **UNIVERSIDAD PEDAGÓGICA NACIONAL FRANCISCO MORAZÁN** en virtud de dictamen No.**47993-04-18**, de la Secretaría del Nivel de Educación Superior. En consecuencia La Universidad Nacional Autónoma de Honduras por medio del Consejo de Educación Superior, Reconoce el **TÍTULO DE PROFESOR EN EDUCACION BASICA (I Y II CICLOS)** EN EL GRADO DE **LICENCIATURA** a **GERMAN ANTONIO REYES CUEVAR, R-1310-325-2018** Aprobar la presente solicitud de Reconocimiento del **TÍTULO** presentada por **NESTOR ALEJANDRO ANDINO ARGUETA** de **INGENIERO EN TELECOMUNICACIONES EN EL GRADO DE LICENCIATURA** otorgado por **UNIVERSIDAD TECNOLÓGICA CENTROAMERICANA** en virtud de dictamen No.**47992-04-18**, de la Secretaría del Nivel de Educación Superior. En consecuencia La Universidad Nacional Autónoma de Honduras por medio del Consejo de Educación Superior, Reconoce el **TÍTULO DE INGENIERO EN TELECOMUNICACIONES EN EL GRADO DE LICENCIATURA** a **NESTOR ALEJANDRO ANDINO ARGUETA, R-1311-325-2018** Aprobar la presente solicitud de Reconocimiento del **TÍTULO** presentada por **FRANCISCO JAVIER PINEDA JAIME** de **PROFESOR EN EDUCACION BASICA (I Y II CICLOS)** EN EL GRADO DE **LICENCIATURA** otorgado por **UNIVERSIDAD PEDAGÓGICA NACIONAL FRANCISCO MORAZÁN** en virtud de dictamen No.**47991-04-18**, de la Secretaría del Nivel de Educación Superior. En consecuencia La Universidad Nacional Autónoma de Honduras por medio del Consejo de Educación Superior, Reconoce el **TÍTULO DE PROFESOR EN EDUCACION BASICA (I Y II CICLOS)** EN EL GRADO DE **LICENCIATURA** a **FRANCISCO JAVIER PINEDA JAIME, R-1312-325-2018** Aprobar la presente solicitud de Reconocimiento del **TÍTULO** presentada por **EVINIA SOHANY ELVIR VARGAS** de **PROFESOR EN EDUCACION BASICA (I Y II CICLOS)** EN EL GRADO DE **LICENCIATURA** otorgado por **UNIVERSIDAD PEDAGÓGICA NACIONAL FRANCISCO MORAZÁN** en virtud de dictamen No.**47990-04-18**, de la Secretaría del Nivel de Educación Superior. En consecuencia La Universidad Nacional Autónoma de Honduras por medio del Consejo de Educación Superior, Reconoce el **TÍTULO DE PROFESOR EN EDUCACION BASICA (I Y II CICLOS)** EN EL GRADO DE **LICENCIATURA** a **EVINIA SOHANY ELVIR VARGAS, R-1313-325-2018** Aprobar la presente solicitud de Reconocimiento del **TÍTULO** presentada por **CARLOS ROBERTO BRICEÑO CACERES** de **MASTER EN DIRECCION EMPRESARIAL EN EL GRADO DE MAESTRÍA** otorgado por **UNIVERSIDAD TECNOLÓGICA CENTROAMERICANA** en virtud de dictamen No.**47989-04-18**, de la Secretaría del Nivel de Educación Superior. En consecuencia La Universidad Nacional Autónoma de Honduras por medio del Consejo de Educación Superior, Reconoce el **TÍTULO DE MASTER EN DIRECCION EMPRESARIAL EN EL GRADO DE MAESTRÍA** a **CARLOS ROBERTO BRICEÑO**



UNIVERSIDAD NACIONAL AUTÓNOMA DE HONDURAS

ACTA No. 325

SESIÓN ORDINARIA

CONSEJO DE EDUCACIÓN SUPERIOR

Viernes 18 de mayo de 2018

CACERES, R-1314-325-2018 Aprobar la presente solicitud de Reconocimiento del TÍTULO presentada por **FLORIDALMA PASCUAL MEJIA** de **PROFESOR EN EDUCACION BASICA (I Y II CICLOS) EN EL GRADO DE LICENCIATURA** otorgado por **UNIVERSIDAD PEDAGÓGICA NACIONAL FRANCISCO MORAZÁN** en virtud de dictamen No.**47988-04-18**, de la Secretaría del Nivel de Educación Superior. En consecuencia La Universidad Nacional Autónoma de Honduras por medio del Consejo de Educación Superior, Reconoce el TÍTULO DE **PROFESOR EN EDUCACION BASICA (I Y II CICLOS) EN EL GRADO DE LICENCIATURA** a **FLORIDALMA PASCUAL MEJIA, R-1315-325-2018**

Aprobar la presente solicitud de Reconocimiento del TÍTULO presentada por **CARLA LETICIA HERNANDEZ SANDOVAL** de **PROFESOR EN EDUCACION BASICA (I Y II CICLOS) EN EL GRADO DE LICENCIATURA** otorgado por **UNIVERSIDAD PEDAGÓGICA NACIONAL FRANCISCO MORAZÁN** en virtud de dictamen No.**47987-04-18**, de la Secretaría del Nivel de Educación Superior. En consecuencia La Universidad Nacional Autónoma de Honduras por medio del Consejo de Educación Superior, Reconoce el TÍTULO DE **PROFESOR EN EDUCACION BASICA (I Y II CICLOS) EN EL GRADO DE LICENCIATURA** a **CARLA LETICIA HERNANDEZ SANDOVAL, R-1316-325-2018**

Aprobar la presente solicitud de Reconocimiento del TÍTULO presentada por **ESTEFANY LARISSA ESCOTO RIVERA** de **INGENIERA EN CIENCIAS DE LA COMPUTACION EN EL GRADO DE LICENCIATURA** otorgado por **UNIVERSIDAD CATÓLICA DE HONDURAS "NUESTRA SEÑORA REINA DE LA PAZ"** en virtud de dictamen No.**47986-04-18**, de la Secretaría del Nivel de Educación Superior. En consecuencia La Universidad Nacional Autónoma de Honduras por medio del Consejo de Educación Superior, Reconoce el TÍTULO DE **INGENIERA EN CIENCIAS DE LA COMPUTACION EN EL GRADO DE LICENCIATURA** a **ESTEFANY LARISSA ESCOTO RIVERA, R-1317-325-2018**

Aprobar la presente solicitud de Reconocimiento del TÍTULO presentada por **BESSY DANIRA OSORTO ZELAYA** de **PROFESOR EN EDUCACION BASICA (I Y II CICLOS) EN EL GRADO DE LICENCIATURA** otorgado por **UNIVERSIDAD PEDAGÓGICA NACIONAL FRANCISCO MORAZÁN** en virtud de dictamen No.**47985-04-18**, de la Secretaría del Nivel de Educación Superior. En consecuencia La Universidad Nacional Autónoma de Honduras por medio del Consejo de Educación Superior, Reconoce el TÍTULO DE **PROFESOR EN EDUCACION BASICA (I Y II CICLOS) EN EL GRADO DE LICENCIATURA** a **BESSY DANIRA OSORTO ZELAYA, R-1318-325-2018**

Aprobar la presente solicitud de Reconocimiento del TÍTULO presentada por **ELSA MARILU MADRID CABRERA** de **PROFESOR EN EDUCACION BASICA (I Y II CICLOS) EN EL GRADO DE LICENCIATURA** otorgado por **UNIVERSIDAD PEDAGÓGICA NACIONAL FRANCISCO MORAZÁN** en virtud de dictamen No.**47984-04-18**, de la Secretaría del Nivel de Educación Superior. En consecuencia La Universidad Nacional Autónoma de Honduras por medio del Consejo de Educación Superior, Reconoce el TÍTULO DE **PROFESOR EN EDUCACION BASICA (I Y II CICLOS) EN EL GRADO DE LICENCIATURA** a **ELSA MARILU MADRID CABRERA, R-1319-325-2018**

Aprobar la presente solicitud de Reconocimiento del TÍTULO presentada por **DORA YESSENIA GARCIA BARREDA** de **PROFESOR EN EDUCACION BASICA (I Y II CICLOS) EN EL GRADO DE LICENCIATURA** otorgado por **UNIVERSIDAD PEDAGÓGICA NACIONAL FRANCISCO MORAZÁN** en virtud de dictamen No.**47983-04-18**, de la Secretaría del Nivel de Educación Superior. En consecuencia La Universidad Nacional Autónoma de Honduras por medio del Consejo de Educación Superior, Reconoce el TÍTULO DE **PROFESOR EN EDUCACION BASICA (I Y II CICLOS) EN EL GRADO DE LICENCIATURA** a **DORA YESSENIA GARCIA BARREDA, R-1320-325-2018**

Aprobar la presente solicitud de Reconocimiento del



UNIVERSIDAD NACIONAL AUTÓNOMA DE HONDURAS

ACTA No. 325

SESIÓN ORDINARIA

CONSEJO DE EDUCACIÓN SUPERIOR

Viernes 18 de mayo de 2018

TÍTULO presentada por **PAHOLA ALEJANDRA BARAHONA MADRID** de **LICENCIADA EN COMUNICACION Y PUBLICIDAD EN EL GRADO DE LICENCIATURA** otorgado por **UNIVERSIDAD TECNOLÓGICA CENTROAMERICANA** en virtud de dictamen No. **47982-04-18**, de la Secretaría del Nivel de Educación Superior. En consecuencia La Universidad Nacional Autónoma de Honduras por medio del Consejo de Educación Superior, Reconoce el **TÍTULO DE LICENCIADA EN COMUNICACION Y PUBLICIDAD EN EL GRADO DE LICENCIATURA** a **PAHOLA ALEJANDRA BARAHONA MADRID, R-1321-325-2018**

Aprobar la presente solicitud de Reconocimiento del TÍTULO presentada por **EMELDA RIOS RAPALO** de **PROFESOR EN EDUCACION BASICA (I Y II CICLOS) EN EL GRADO DE LICENCIATURA** otorgado por **UNIVERSIDAD PEDAGÓGICA NACIONAL FRANCISCO MORAZÁN** en virtud de dictamen No. **47981-04-18**, de la Secretaría del Nivel de Educación Superior. En consecuencia La Universidad Nacional Autónoma de Honduras por medio del Consejo de Educación Superior, Reconoce el **TÍTULO DE PROFESOR EN EDUCACION BASICA (I Y II CICLOS) EN EL GRADO DE LICENCIATURA** a **EMELDA RIOS RAPALO, R-1322-325-2018**

Aprobar la presente solicitud de Reconocimiento del TÍTULO presentada por **JOHANA FRANCISCA REYES MARADIAGA** de **PROFESOR EN EDUCACION BASICA (I Y II CICLOS) EN EL GRADO DE LICENCIATURA** otorgado por **UNIVERSIDAD PEDAGÓGICA NACIONAL FRANCISCO MORAZÁN** en virtud de dictamen No. **47980-04-18**, de la Secretaría del Nivel de Educación Superior. En consecuencia La Universidad Nacional Autónoma de Honduras por medio del Consejo de Educación Superior, Reconoce el **TÍTULO DE PROFESOR EN EDUCACION BASICA (I Y II CICLOS) EN EL GRADO DE LICENCIATURA** a **JOHANA FRANCISCA REYES MARADIAGA, R-1323-325-2018**

Aprobar la presente solicitud de Reconocimiento del TÍTULO presentada por **DORIS MARLEN VALERIANO LOBO** de **PROFESOR EN EDUCACION BASICA (I Y II CICLOS) EN EL GRADO DE LICENCIATURA** otorgado por **UNIVERSIDAD PEDAGÓGICA NACIONAL FRANCISCO MORAZÁN** en virtud de dictamen No. **47979-04-18**, de la Secretaría del Nivel de Educación Superior. En consecuencia La Universidad Nacional Autónoma de Honduras por medio del Consejo de Educación Superior, Reconoce el **TÍTULO DE PROFESOR EN EDUCACION BASICA (I Y II CICLOS) EN EL GRADO DE LICENCIATURA** a **DORIS MARLEN VALERIANO LOBO, R-1324-325-2018**

Aprobar la presente solicitud de Reconocimiento del TÍTULO presentada por **CARMEN MARIA PEÑA HERNANDEZ** de **PROFESOR EN EDUCACION BASICA (I Y II CICLOS) EN EL GRADO DE LICENCIATURA** otorgado por **UNIVERSIDAD PEDAGÓGICA NACIONAL FRANCISCO MORAZÁN** en virtud de dictamen No. **47978-04-18**, de la Secretaría del Nivel de Educación Superior. En consecuencia La Universidad Nacional Autónoma de Honduras por medio del Consejo de Educación Superior, Reconoce el **TÍTULO DE PROFESOR EN EDUCACION BASICA (I Y II CICLOS) EN EL GRADO DE LICENCIATURA** a **CARMEN MARIA PEÑA HERNANDEZ, R-1325-325-2018**

Aprobar la presente solicitud de Reconocimiento del TÍTULO presentada por **DIRIAN ARLENI GARCIA AVILA** de **PROFESOR EN EDUCACION BASICA (I Y II CICLOS) EN EL GRADO DE LICENCIATURA** otorgado por **UNIVERSIDAD PEDAGÓGICA NACIONAL FRANCISCO MORAZÁN** en virtud de dictamen No. **47977-04-18**, de la Secretaría del Nivel de Educación Superior. En consecuencia La Universidad Nacional Autónoma de Honduras por medio del Consejo de Educación Superior, Reconoce el **TÍTULO DE PROFESOR EN EDUCACION BASICA (I Y II CICLOS) EN EL GRADO DE LICENCIATURA** a **DIRIAN ARLENI GARCIA AVILA, R-1326-325-2018**

Aprobar la presente solicitud de Reconocimiento del TÍTULO presentada por **AMERICA XIOMARA MEDINA PEÑA** de **PROFESOR EN EDUCACION BASICA (I Y II CICLOS)**



UNIVERSIDAD NACIONAL AUTÓNOMA DE HONDURAS

ACTA No. 325

SESIÓN ORDINARIA

CONSEJO DE EDUCACIÓN SUPERIOR

Viernes 18 de mayo de 2018

EN EL GRADO DE **LICENCIATURA** otorgado por **UNIVERSIDAD PEDAGÓGICA NACIONAL FRANCISCO MORAZÁN** en virtud de dictamen No. **47976-04-18**, de la Secretaría del Nivel de Educación Superior. En consecuencia La Universidad Nacional Autónoma de Honduras por medio del Consejo de Educación Superior, Reconoce el **TÍTULO DE PROFESOR EN EDUCACION BASICA (I Y II CICLOS) EN EL GRADO DE LICENCIATURA** a **AMERICA XIOMARA MEDINA PEÑA, R-1327-325-2018** Aprobar la presente solicitud de Reconocimiento del **TÍTULO** presentada por **EDWIN CARMELO ROSA NOLASCO** de **PROFESOR EN EDUCACION BASICA (I Y II CICLOS) EN EL GRADO DE LICENCIATURA** otorgado por **UNIVERSIDAD PEDAGÓGICA NACIONAL FRANCISCO MORAZÁN** en virtud de dictamen No. **47975-04-18**, de la Secretaría del Nivel de Educación Superior. En consecuencia La Universidad Nacional Autónoma de Honduras por medio del Consejo de Educación Superior, Reconoce el **TÍTULO DE PROFESOR EN EDUCACION BASICA (I Y II CICLOS) EN EL GRADO DE LICENCIATURA** a **EDWIN CARMELO ROSA NOLASCO, R-1328-325-2018** Aprobar la presente solicitud de Reconocimiento del **TÍTULO** presentada por **ALEYDA LIZETH INESTROZA GARCIA** de **PROFESOR EN EDUCACION BASICA (I Y II CICLOS) EN EL GRADO DE LICENCIATURA** otorgado por **UNIVERSIDAD PEDAGÓGICA NACIONAL FRANCISCO MORAZÁN** en virtud de dictamen No. **47974-04-18**, de la Secretaría del Nivel de Educación Superior. En consecuencia La Universidad Nacional Autónoma de Honduras por medio del Consejo de Educación Superior, Reconoce el **TÍTULO DE PROFESOR EN EDUCACION BASICA (I Y II CICLOS) EN EL GRADO DE LICENCIATURA** a **ALEYDA LIZETH INESTROZA GARCIA, R-1329-325-2018** Aprobar la presente solicitud de Reconocimiento del **TÍTULO** presentada por **LIDIA ESTHER ORTIZ DUARTE** de **PROFESOR EN EDUCACION BASICA (I Y II CICLOS) EN EL GRADO DE LICENCIATURA** otorgado por **UNIVERSIDAD PEDAGÓGICA NACIONAL FRANCISCO MORAZÁN** en virtud de dictamen No. **47973-04-18**, de la Secretaría del Nivel de Educación Superior. En consecuencia La Universidad Nacional Autónoma de Honduras por medio del Consejo de Educación Superior, Reconoce el **TÍTULO DE PROFESOR EN EDUCACION BASICA (I Y II CICLOS) EN EL GRADO DE LICENCIATURA** a **LIDIA ESTHER ORTIZ DUARTE, R-1330-325-2018** Aprobar la presente solicitud de Reconocimiento del **TÍTULO** presentada por **DUNIA YADALI CHIRINOS SALINAS** de **PROFESOR EN CIENCIAS SOCIALES EN EL GRADO DE LICENCIATURA** otorgado por **UNIVERSIDAD PEDAGÓGICA NACIONAL FRANCISCO MORAZÁN** en virtud de dictamen No. **47972-04-18**, de la Secretaría del Nivel de Educación Superior. En consecuencia La Universidad Nacional Autónoma de Honduras por medio del Consejo de Educación Superior, Reconoce el **TÍTULO DE PROFESOR EN CIENCIAS SOCIALES EN EL GRADO DE LICENCIATURA** a **DUNIA YADALI CHIRINOS SALINAS, R-1331-325-2018** Aprobar la presente solicitud de Reconocimiento del **TÍTULO** presentada por **DAVID ABRAM VALLADARES FUNES** de **ARQUITECTO EN EL GRADO DE LICENCIATURA** otorgado por **UNIVERSIDAD JOSÉ CECILIO DEL VALLE** en virtud de dictamen No. **47971-04-18**, de la Secretaría del Nivel de Educación Superior. En consecuencia La Universidad Nacional Autónoma de Honduras por medio del Consejo de Educación Superior, Reconoce el **TÍTULO DE ARQUITECTO EN EL GRADO DE LICENCIATURA** a **DAVID ABRAM VALLADARES FUNES, R-1332-325-2018** Aprobar la presente solicitud de Reconocimiento del **TÍTULO** presentada por **ASTRID DAYBELIS REYES CERRATO** de **LICENCIADA EN MERCADOTECNIA Y NEGOCIOS INTERNACIONALES EN EL GRADO DE LICENCIATURA** otorgado por **UNIVERSIDAD TECNOLÓGICA CENTROAMERICANA** en virtud de dictamen No. **47970-04-18**, de la Secretaría del Nivel de Educación Superior. En consecuencia La Universidad Nacional Autónoma



UNIVERSIDAD NACIONAL AUTÓNOMA DE HONDURAS

ACTA No. 325

SESIÓN ORDINARIA

CONSEJO DE EDUCACIÓN SUPERIOR

Viernes 18 de mayo de 2018

de Honduras por medio del Consejo de Educación Superior, Reconoce el **TÍTULO DE LICENCIADA EN MERCADOTECNIA Y NEGOCIOS INTERNACIONALES EN EL GRADO DE LICENCIATURA** a **ASTRID DAYBELIS REYES CERRATO, R-1333-325-2018** Aprobar la presente solicitud de Reconocimiento del **TÍTULO** presentada por **ANA RUTH AGUILAR AGUILAR** de **PROFESOR EN EDUCACION BASICA (I Y II CICLOS)** EN EL GRADO DE LICENCIATURA otorgado por **UNIVERSIDAD PEDAGÓGICA NACIONAL FRANCISCO MORAZÁN** en virtud de dictamen No.**47969-04-18**, de la Secretaría del Nivel de Educación Superior. En consecuencia La Universidad Nacional Autónoma de Honduras por medio del Consejo de Educación Superior, Reconoce el **TÍTULO DE PROFESOR EN EDUCACION BASICA (I Y II CICLOS)** EN EL GRADO DE LICENCIATURA a **ANA RUTH AGUILAR AGUILAR, R-1334-325-2018** Aprobar la presente solicitud de Reconocimiento del **TÍTULO** presentada por **ROSA MARIA LAINEZ MARTINEZ** de **PROFESOR EN EDUCACION BASICA (I Y II CICLOS)** EN EL GRADO DE LICENCIATURA otorgado por **UNIVERSIDAD PEDAGÓGICA NACIONAL FRANCISCO MORAZÁN** en virtud de dictamen No.**47968-04-18**, de la Secretaría del Nivel de Educación Superior. En consecuencia La Universidad Nacional Autónoma de Honduras por medio del Consejo de Educación Superior, Reconoce el **TÍTULO DE PROFESOR EN EDUCACION BASICA (I Y II CICLOS)** EN EL GRADO DE LICENCIATURA a **ROSA MARIA LAINEZ MARTINEZ, R-1335-325-2018** Aprobar la presente solicitud de Reconocimiento del **TÍTULO** presentada por **ADA GABRIELA FERNANDEZ RIOS** de **PROFESOR EN EDUCACION BASICA (I Y II CICLOS)** EN EL GRADO DE LICENCIATURA otorgado por **UNIVERSIDAD PEDAGÓGICA NACIONAL FRANCISCO MORAZÁN** en virtud de dictamen No.**47967-04-18**, de la Secretaría del Nivel de Educación Superior. En consecuencia La Universidad Nacional Autónoma de Honduras por medio del Consejo de Educación Superior, Reconoce el **TÍTULO DE PROFESOR EN EDUCACION BASICA (I Y II CICLOS)** EN EL GRADO DE LICENCIATURA a **ADA GABRIELA FERNANDEZ RIOS, R-1336-325-2018** Aprobar la presente solicitud de Reconocimiento del **TÍTULO** presentada por **KATIA MARCELA MARTINEZ GARCIA** de **LICENCIADA EN ADMINISTRACION DE EMPRESAS EN EL GRADO DE LICENCIATURA** otorgado por **UNIVERSIDAD TECNOLÓGICA CENTROAMERICANA** en virtud de dictamen No.**47966-04-18**, de la Secretaría del Nivel de Educación Superior. En consecuencia La Universidad Nacional Autónoma de Honduras por medio del Consejo de Educación Superior, Reconoce el **TÍTULO DE LICENCIADA EN ADMINISTRACION DE EMPRESAS EN EL GRADO DE LICENCIATURA** a **KATIA MARCELA MARTINEZ GARCIA, R-1337-325-2018** Aprobar la presente solicitud de Reconocimiento del **TÍTULO** presentada por **FREDY ALEXANDER RAMOS MARADIAGA** de **INGENIERO CIVIL EN EL GRADO DE LICENCIATURA** otorgado por **UNIVERSIDAD CATÓLICA DE HONDURAS "NUESTRA SEÑORA REINA DE LA PAZ"** en virtud de dictamen No.**47965-04-18**, de la Secretaría del Nivel de Educación Superior. En consecuencia La Universidad Nacional Autónoma de Honduras por medio del Consejo de Educación Superior, Reconoce el **TÍTULO DE INGENIERO CIVIL EN EL GRADO DE LICENCIATURA** a **FREDY ALEXANDER RAMOS MARADIAGA, R-1338-325-2018** Aprobar la presente solicitud de Reconocimiento del **TÍTULO** presentada por **KEILA BERENISE ESPINOZA ESPINOZA** de **PROFESOR EN EDUCACION BASICA (I Y II CICLOS)** EN EL GRADO DE LICENCIATURA otorgado por **UNIVERSIDAD PEDAGÓGICA NACIONAL FRANCISCO MORAZÁN** en virtud de dictamen No.**47964-04-18**, de la Secretaría del Nivel de Educación Superior. En consecuencia La Universidad Nacional Autónoma de Honduras por medio del Consejo de Educación Superior, Reconoce el **TÍTULO DE PROFESOR EN EDUCACION BASICA (I Y II CICLOS)** EN EL GRADO DE LICENCIATURA a



UNIVERSIDAD NACIONAL AUTÓNOMA DE HONDURAS

ACTA No. 325

SESIÓN ORDINARIA

CONSEJO DE EDUCACIÓN SUPERIOR

Viernes 18 de mayo de 2018

KEILA BERENISE ESPINOZA ESPINOZA, R-1339-325-2018 Aprobar la presente solicitud de Reconocimiento del TÍTULO presentada por **ADALID SOLIS MEJIA** de **PROFESOR EN EDUCACION BASICA (I Y II CICLOS) EN EL GRADO DE LICENCIATURA** otorgado por **UNIVERSIDAD PEDAGÓGICA NACIONAL FRANCISCO MORAZÁN** en virtud de dictamen No.**47963-04-18**, de la Secretaría del Nivel de Educación Superior. En consecuencia La Universidad Nacional Autónoma de Honduras por medio del Consejo de Educación Superior, Reconoce el TÍTULO DE **PROFESOR EN EDUCACION BASICA (I Y II CICLOS) EN EL GRADO DE LICENCIATURA** a **ADALID SOLIS MEJIA, R-1340-325-2018** Aprobar la presente solicitud de Reconocimiento del TÍTULO presentada por **IGNACIO CRUZ RODRIGUEZ** de **PROFESOR EN EDUCACION BASICA (I Y II CICLOS) EN EL GRADO DE LICENCIATURA** otorgado por **UNIVERSIDAD PEDAGÓGICA NACIONAL FRANCISCO MORAZÁN** en virtud de dictamen No.**47962-04-18**, de la Secretaría del Nivel de Educación Superior. En consecuencia La Universidad Nacional Autónoma de Honduras por medio del Consejo de Educación Superior, Reconoce el TÍTULO DE **PROFESOR EN EDUCACION BASICA (I Y II CICLOS) EN EL GRADO DE LICENCIATURA** a **IGNACIO CRUZ RODRIGUEZ, R-1341-325-2018** Aprobar la presente solicitud de Reconocimiento del TÍTULO presentada por **ENMA CORINA RODRIGUEZ MEJIA** de **PROFESOR EN LA ENSEÑANZA DEL ESPAÑOL EN EL GRADO DE LICENCIATURA** otorgado por **UNIVERSIDAD PEDAGÓGICA NACIONAL FRANCISCO MORAZÁN** en virtud de dictamen No.**47961-04-18**, de la Secretaría del Nivel de Educación Superior. En consecuencia La Universidad Nacional Autónoma de Honduras por medio del Consejo de Educación Superior, Reconoce el TÍTULO DE **PROFESOR EN LA ENSEÑANZA DEL ESPAÑOL EN EL GRADO DE LICENCIATURA** a **ENMA CORINA RODRIGUEZ MEJIA, R-1342-325-2018** Aprobar la presente solicitud de Reconocimiento del TÍTULO presentada por **ANA ESPERANZA LOPEZ OROMAN** de **PROFESOR EN EDUCACION BASICA (I Y II CICLOS) EN EL GRADO DE LICENCIATURA** otorgado por **UNIVERSIDAD PEDAGÓGICA NACIONAL FRANCISCO MORAZÁN** en virtud de dictamen No.**47960-04-18**, de la Secretaría del Nivel de Educación Superior. En consecuencia La Universidad Nacional Autónoma de Honduras por medio del Consejo de Educación Superior, Reconoce el TÍTULO DE **PROFESOR EN EDUCACION BASICA (I Y II CICLOS) EN EL GRADO DE LICENCIATURA** a **ANA ESPERANZA LOPEZ OROMAN, R-1343-325-2018** Aprobar la presente solicitud de Reconocimiento del TÍTULO presentada por **CECILIA MARIA CRUZ NIETO** de **LICENCIADO EN INVESTIGACION CRIMINAL EN EL GRADO DE LICENCIATURA** otorgado por **INSTITUTO SUPERIOR DE EDUCACIÓN POLICIAL** en virtud de dictamen No.**47959-04-18**, de la Secretaría del Nivel de Educación Superior. En consecuencia La Universidad Nacional Autónoma de Honduras por medio del Consejo de Educación Superior, Reconoce el TÍTULO DE **LICENCIADO EN INVESTIGACION CRIMINAL EN EL GRADO DE LICENCIATURA** a **CECILIA MARIA CRUZ NIETO, R-1344-325-2018** Aprobar la presente solicitud de Reconocimiento del TÍTULO presentada por **MAYRA EDITH MENENDEZ SANCHEZ** de **PROFESOR EN LA ENSEÑANZA DEL ESPAÑOL EN EL GRADO DE LICENCIATURA** otorgado por **UNIVERSIDAD PEDAGÓGICA NACIONAL FRANCISCO MORAZÁN** en virtud de dictamen No.**47958-04-18**, de la Secretaría del Nivel de Educación Superior. En consecuencia La Universidad Nacional Autónoma de Honduras por medio del Consejo de Educación Superior, Reconoce el TÍTULO DE **PROFESOR EN LA ENSEÑANZA DEL ESPAÑOL EN EL GRADO DE LICENCIATURA** a **MAYRA EDITH MENENDEZ SANCHEZ, R-1345-325-2018** Aprobar la presente solicitud de Reconocimiento del TÍTULO presentada por **CARMEN YOLIBETH CACERES REGALADO** de **PROFESOR EN**



UNIVERSIDAD NACIONAL AUTÓNOMA DE HONDURAS

ACTA No. 325

SESIÓN ORDINARIA

CONSEJO DE EDUCACIÓN SUPERIOR

Viernes 18 de mayo de 2018

EDUCACION BASICA (I Y II CICLOS) EN EL GRADO DE LICENCIATURA otorgado por **UNIVERSIDAD PEDAGÓGICA NACIONAL FRANCISCO MORAZÁN** en virtud de dictamen No.**47957-04-18**, de la Secretaría del Nivel de Educación Superior. En consecuencia La Universidad Nacional Autónoma de Honduras por medio del Consejo de Educación Superior, Reconoce el **TÍTULO DE PROFESOR EN EDUCACION BASICA (I Y II CICLOS) EN EL GRADO DE LICENCIATURA** a **CARMEN YOLIBETH CACERES REGALADO, R-1346-325-2018** Aprobar la presente solicitud de Reconocimiento del **TÍTULO** presentada por **JUAN ANTEPORTAN MARTINEZ LOPEZ** de **LICENCIADO EN INVESTIGACION CRIMINAL EN EL GRADO DE LICENCIATURA** otorgado por **UNIVERSIDAD NACIONAL DE LA POLICIA DE HONDURAS** en virtud de dictamen No.**47956-04-18**, de la Secretaría del Nivel de Educación Superior. En consecuencia La Universidad Nacional Autónoma de Honduras por medio del Consejo de Educación Superior, Reconoce el **TÍTULO DE LICENCIADO EN INVESTIGACION CRIMINAL EN EL GRADO DE LICENCIATURA** a **JUAN ANTEPORTAN MARTINEZ LOPEZ, R-1347-325-2018** Aprobar la presente solicitud de Reconocimiento del **TÍTULO** presentada por **DAMARYS JUDITH HERNANDEZ ROMERO** de **PROFESOR EN EDUCACION BASICA (I Y II CICLOS) EN EL GRADO DE LICENCIATURA** otorgado por **UNIVERSIDAD PEDAGÓGICA NACIONAL FRANCISCO MORAZÁN** en virtud de dictamen No.**47955-04-18**, de la Secretaría del Nivel de Educación Superior. En consecuencia La Universidad Nacional Autónoma de Honduras por medio del Consejo de Educación Superior, Reconoce el **TÍTULO DE PROFESOR EN EDUCACION BASICA (I Y II CICLOS) EN EL GRADO DE LICENCIATURA** a **DAMARYS JUDITH HERNANDEZ ROMERO, R-1348-325-2018** Aprobar la presente solicitud de Reconocimiento del **TÍTULO** presentada por **CAROLINA JAMILETH MOLINERO PINEDA** de **PROFESOR EN EDUCACION BASICA (I Y II CICLOS) EN EL GRADO DE LICENCIATURA** otorgado por **UNIVERSIDAD PEDAGÓGICA NACIONAL FRANCISCO MORAZÁN** en virtud de dictamen No.**47954-04-18**, de la Secretaría del Nivel de Educación Superior. En consecuencia La Universidad Nacional Autónoma de Honduras por medio del Consejo de Educación Superior, Reconoce el **TÍTULO DE PROFESOR EN EDUCACION BASICA (I Y II CICLOS) EN EL GRADO DE LICENCIATURA** a **CAROLINA JAMILETH MOLINERO PINEDA, R-1349-325-2018** Aprobar la presente solicitud de Reconocimiento del **TÍTULO** presentada por **JOSE MAXIMO TURCIOS AGUILAR** de **PROFESOR EN EDUCACION BASICA (I Y II CICLOS) EN EL GRADO DE LICENCIATURA** otorgado por **UNIVERSIDAD PEDAGÓGICA NACIONAL FRANCISCO MORAZÁN** en virtud de dictamen No.**47953-04-18**, de la Secretaría del Nivel de Educación Superior. En consecuencia La Universidad Nacional Autónoma de Honduras por medio del Consejo de Educación Superior, Reconoce el **TÍTULO DE PROFESOR EN EDUCACION BASICA (I Y II CICLOS) EN EL GRADO DE LICENCIATURA** a **JOSE MAXIMO TURCIOS AGUILAR, R-1350-325-2018** Aprobar la presente solicitud de Reconocimiento del **TÍTULO** presentada por **NOEL LEOPOLDO GALO VALLADARES** de **LICENCIADO EN FINANZAS EN EL GRADO DE LICENCIATURA** otorgado por **UNIVERSIDAD CATÓLICA DE HONDURAS "NUESTRA SEÑORA REINA DE LA PAZ"** en virtud de dictamen No.**47952-04-18**, de la Secretaría del Nivel de Educación Superior. En consecuencia La Universidad Nacional Autónoma de Honduras por medio del Consejo de Educación Superior, Reconoce el **TÍTULO DE LICENCIADO EN FINANZAS EN EL GRADO DE LICENCIATURA** a **NOEL LEOPOLDO GALO VALLADARES, R-1351-325-2018** Aprobar la presente solicitud de Reconocimiento del **TÍTULO** presentada por **MARLYN FAUSTINO RUBIO CARRANZA** de **PROFESOR DE EDUCACION MEDIA EN MATEMATICAS CON ORIENTACION EN COMPUTACION EN EL GRADO DE**



UNIVERSIDAD NACIONAL AUTÓNOMA DE HONDURAS

ACTA No. 325

SESIÓN ORDINARIA

CONSEJO DE EDUCACIÓN SUPERIOR

Viernes 18 de mayo de 2018

LICENCIATURA otorgado por **UNIVERSIDAD PEDAGÓGICA NACIONAL FRANCISCO MORAZÁN** en virtud de dictamen No.47951-04-18, de la Secretaría del Nivel de Educación Superior. En consecuencia La Universidad Nacional Autónoma de Honduras por medio del Consejo de Educación Superior, Reconoce el **TÍTULO DE PROFESOR DE EDUCACION MEDIA EN MATEMATICAS CON ORIENTACION EN COMPUTACION EN EL GRADO DE LICENCIATURA** a **MARLYN FAUSTINO RUBIO CARRANZAR-0577-325-2018** Aprobar la presente solicitud de Reconocimiento del **TÍTULO** presentada por **XENIA SILOE ESCOBER MORALES** de **LICENCIADA EN MERCADOTECNIA EN EL GRADO DE LICENCIATURA** otorgado por **UNIVERSIDAD DE SAN PEDRO SULA** en virtud de dictamen No.48729-05-18, de la Secretaría del Nivel de Educación Superior. En consecuencia La Universidad Nacional Autónoma de Honduras por medio del Consejo de Educación Superior, Reconoce el **TÍTULO DE LICENCIADA EN MERCADOTECNIA EN EL GRADO DE LICENCIATURA** a **XENIA SILOE ESCOBER MORALES** , **R-0578-325-2018** Aprobar la presente solicitud de Reconocimiento del **TÍTULO** presentada por **NESTOR JOSUE AGUILAR NUÑEZ** de **INGENIERO EN INFORMATICA EN EL GRADO DE LICENCIATURA** otorgado por **UNIVERSIDAD TECNOLÓGICA CENTROAMERICANA** en virtud de dictamen No.48728-05-18, de la Secretaría del Nivel de Educación Superior. En consecuencia La Universidad Nacional Autónoma de Honduras por medio del Consejo de Educación Superior, Reconoce el **TÍTULO DE INGENIERO EN INFORMATICA EN EL GRADO DE LICENCIATURA** a **NESTOR JOSUE AGUILAR NUÑEZ**, **R-0579-325-2018** Aprobar la presente solicitud de Reconocimiento del **TÍTULO** presentada por **KARLA OLIVERIA HENRIQUEZ TABORA** de **LICENCIADA EN CONTADURIA PUBLICA Y FINANZAS EN EL GRADO DE LICENCIATURA** otorgado por **UNIVERSIDAD TECNOLÓGICA CENTROAMERICANA** en virtud de dictamen No.48727-05-18, de la Secretaría del Nivel de Educación Superior. En consecuencia La Universidad Nacional Autónoma de Honduras por medio del Consejo de Educación Superior, Reconoce el **TÍTULO DE LICENCIADA EN CONTADURIA PUBLICA Y FINANZAS EN EL GRADO DE LICENCIATURA** a **KARLA OLIVERIA HENRIQUEZ TABORA**, **R-0580-325-2018** Aprobar la presente solicitud de Reconocimiento del **TÍTULO** presentada por **FREDY ALESTER PORTILLO MEJIA** de **ABOGADO EN EL GRADO DE LICENCIATURA** otorgado por **UNIVERSIDAD TECNOLÓGICA DE HONDURAS** en virtud de dictamen No.48726-05-18, de la Secretaría del Nivel de Educación Superior. En consecuencia La Universidad Nacional Autónoma de Honduras por medio del Consejo de Educación Superior, Reconoce el **TÍTULO DE ABOGADO EN EL GRADO DE LICENCIATURA** a **FREDY ALESTER PORTILLO MEJIA**, **R-0581-325-2018** Aprobar la presente solicitud de Reconocimiento del **TÍTULO** presentada por **CESAR ALBERTO MUÑOZ ARAUJO** de **INGENIERO EN MECATRONICA EN EL GRADO DE LICENCIATURA** otorgado por **UNIVERSIDAD TECNOLÓGICA CENTROAMERICANA** en virtud de dictamen No.48725-05-18, de la Secretaría del Nivel de Educación Superior. En consecuencia La Universidad Nacional Autónoma de Honduras por medio del Consejo de Educación Superior, Reconoce el **TÍTULO DE INGENIERO EN MECATRONICA EN EL GRADO DE LICENCIATURA** a **CESAR ALBERTO MUÑOZ ARAUJO**, **R-0582-325-2018** Aprobar la presente solicitud de Reconocimiento del **TÍTULO** presentada por **VALERY RAVEL CUELLAR ESPINO** de **LICENCIADA EN ADMINISTRACION DE EMPRESAS EN EL GRADO DE LICENCIATURA** otorgado por **UNIVERSIDAD CATÓLICA DE HONDURAS "NUESTRA SEÑORA REINA DE LA PAZ"** en virtud de dictamen No.48724-05-18, de la Secretaría del Nivel de Educación Superior. En consecuencia La Universidad Nacional Autónoma de Honduras por medio del Consejo de Educación Superior, Reconoce el **TÍTULO DE**



UNIVERSIDAD NACIONAL AUTÓNOMA DE HONDURAS

ACTA No. 325

SESIÓN ORDINARIA

CONSEJO DE EDUCACIÓN SUPERIOR

Viernes 18 de mayo de 2018

LICENCIADA EN ADMINISTRACION DE EMPRESAS EN EL GRADO DE LICENCIATURA a VALERY RAVEL CUELLAR ESPINO, R-0583-325-2018 Aprobar la presente solicitud de Reconocimiento del TÍTULO presentada por **IRIS CELESTE COCA RODRIGUEZ de PSICOLOGA EN EL GRADO DE LICENCIATURA** otorgado por **UNIVERSIDAD TECNOLÓGICA CENTROAMERICANA** en virtud de dictamen No.**48723-05-18**, de la Secretaría del Nivel de Educación Superior. En consecuencia La Universidad Nacional Autónoma de Honduras por medio del Consejo de Educación Superior, Reconoce el TÍTULO DE **PSICOLOGA EN EL GRADO DE LICENCIATURA a IRIS CELESTE COCA RODRIGUEZ, R-0584-325-2018** Aprobar la presente solicitud de Reconocimiento del TÍTULO presentada por **JOSUE ALEJANDRO ZELAYA MADRID de INGENIERO EN TELECOMUNICACIONES EN EL GRADO DE LICENCIATURA** otorgado por **UNIVERSIDAD TECNOLÓGICA CENTROAMERICANA** en virtud de dictamen No.**48722-05-18**, de la Secretaría del Nivel de Educación Superior. En consecuencia La Universidad Nacional Autónoma de Honduras por medio del Consejo de Educación Superior, Reconoce el TÍTULO DE **INGENIERO EN TELECOMUNICACIONES EN EL GRADO DE LICENCIATURA a JOSUE ALEJANDRO ZELAYA MADRID, R-0585-325-2018** Aprobar la presente solicitud de Reconocimiento del TÍTULO presentada por **SUYAPA MARIA BECERRA MATAMOROS de PROFESOR EN EDUCACION BASICA (I Y II CICLOS) EN EL GRADO DE LICENCIATURA** otorgado por **UNIVERSIDAD PEDAGÓGICA NACIONAL FRANCISCO MORAZÁN** en virtud de dictamen No.**48721-05-18**, de la Secretaría del Nivel de Educación Superior. En consecuencia La Universidad Nacional Autónoma de Honduras por medio del Consejo de Educación Superior, Reconoce el TÍTULO DE **PROFESOR EN EDUCACION BASICA (I Y II CICLOS) EN EL GRADO DE LICENCIATURA a SUYAPA MARIA BECERRA MATAMOROS, R-0586-325-2018** Aprobar la presente solicitud de Reconocimiento del TÍTULO presentada por **GUSTAVO JOSE PINTO ORTIZ de LICENCIADO EN FINANZAS EN EL GRADO DE LICENCIATURA** otorgado por **UNIVERSIDAD CATÓLICA DE HONDURAS "NUESTRA SEÑORA REINA DE LA PAZ"** en virtud de dictamen No.**48720-05-18**, de la Secretaría del Nivel de Educación Superior. En consecuencia La Universidad Nacional Autónoma de Honduras por medio del Consejo de Educación Superior, Reconoce el TÍTULO DE **LICENCIADO EN FINANZAS EN EL GRADO DE LICENCIATURA a GUSTAVO JOSE PINTO ORTIZ, R-0587-325-2018** Aprobar la presente solicitud de Reconocimiento del TÍTULO presentada por **HENRY ALONSO DIAZ AGUILERA de PROFESOR EN EDUCACION BASICA (I Y II CICLOS) EN EL GRADO DE LICENCIATURA** otorgado por **UNIVERSIDAD PEDAGÓGICA NACIONAL FRANCISCO MORAZÁN** en virtud de dictamen No.**48719-05-18**, de la Secretaría del Nivel de Educación Superior. En consecuencia La Universidad Nacional Autónoma de Honduras por medio del Consejo de Educación Superior, Reconoce el TÍTULO DE **PROFESOR EN EDUCACION BASICA (I Y II CICLOS) EN EL GRADO DE LICENCIATURA a HENRY ALONSO DIAZ AGUILERA, R-0588-325-2018** Aprobar la presente solicitud de Reconocimiento del TÍTULO presentada por **STEPHANIE FABIOLA FERRARI VALLADARES de INGENIERA CIVIL EN EL GRADO DE LICENCIATURA** otorgado por **UNIVERSIDAD TECNOLÓGICA CENTROAMERICANA** en virtud de dictamen No.**48718-05-18**, de la Secretaría del Nivel de Educación Superior. En consecuencia La Universidad Nacional Autónoma de Honduras por medio del Consejo de Educación Superior, Reconoce el TÍTULO DE **INGENIERA CIVIL EN EL GRADO DE LICENCIATURA a STEPHANIE FABIOLA FERRARI VALLADARES, R-0589-325-2018** Aprobar la presente solicitud de Reconocimiento del TÍTULO presentada por **HEIDI MABEL RODRIGUEZ SANTOS de LICENCIADA EN COMUNICACIÓN Y**



UNIVERSIDAD NACIONAL AUTÓNOMA DE HONDURAS

ACTA No. 325

SESIÓN ORDINARIA

CONSEJO DE EDUCACIÓN SUPERIOR

Viernes 18 de mayo de 2018

PUBLICIDAD EN EL GRADO DE LICENCIATURA otorgado por **UNIVERSIDAD TECNOLÓGICA CENTROAMERICANA** en virtud de dictamen No.48717-05-18, de la Secretaría del Nivel de Educación Superior. En consecuencia La Universidad Nacional Autónoma de Honduras por medio del Consejo de Educación Superior, Reconoce el **TÍTULO DE LICENCIADA EN COMUNICACIÓN Y PUBLICIDAD EN EL GRADO DE LICENCIATURA** a **HEIDI MABEL RODRIGUEZ SANTOS, R-0590-325-2018** Aprobar la presente solicitud de Reconocimiento del **TÍTULO** presentada por **AMELIA GARCIA RAMIREZ** de **PROFESOR EN EDUCACION BASICA (I Y II CICLOS) EN EL GRADO DE LICENCIATURA** otorgado por **UNIVERSIDAD PEDAGÓGICA NACIONAL FRANCISCO MORAZÁN** en virtud de dictamen No.48716-05-18, de la Secretaría del Nivel de Educación Superior. En consecuencia La Universidad Nacional Autónoma de Honduras por medio del Consejo de Educación Superior, Reconoce el **TÍTULO DE PROFESOR EN EDUCACION BASICA (I Y II CICLOS) EN EL GRADO DE LICENCIATURA** a **AMELIA GARCIA RAMIREZ, R-0591-325-2018** Aprobar la presente solicitud de Reconocimiento del **TÍTULO** presentada por **JOSE ARCIDES PEÑA RIVERA** de **LICENCIADO EN DISEÑO GRAFICO EN EL GRADO DE LICENCIATURA** otorgado por **UNIVERSIDAD TECNOLÓGICA CENTROAMERICANA** en virtud de dictamen No.48715-05-18, de la Secretaría del Nivel de Educación Superior. En consecuencia La Universidad Nacional Autónoma de Honduras por medio del Consejo de Educación Superior, Reconoce el **TÍTULO DE LICENCIADO EN DISEÑO GRAFICO EN EL GRADO DE LICENCIATURA** a **JOSE ARCIDES PEÑA RIVERA, R-0592-325-2018** Aprobar la presente solicitud de Reconocimiento del **TÍTULO** presentada por **ARGELIA ODETH CASCO RAMOS** de **PSICOLOGA EN EL GRADO DE LICENCIATURA** otorgado por **UNIVERSIDAD TECNOLÓGICA CENTROAMERICANA** en virtud de dictamen No.48714-05-18, de la Secretaría del Nivel de Educación Superior. En consecuencia La Universidad Nacional Autónoma de Honduras por medio del Consejo de Educación Superior, Reconoce el **TÍTULO DE PSICOLOGA EN EL GRADO DE LICENCIATURA** a **ARGELIA ODETH CASCO RAMOS, R-0593-325-2018** Aprobar la presente solicitud de Reconocimiento del **TÍTULO** presentada por **SAYRA MELISSA GALO ESPINAL** de **LICENCIADA EN ADMINISTRACION DE EMPRESAS EN EL GRADO DE LICENCIATURA** otorgado por **UNIVERSIDAD TECNOLÓGICA CENTROAMERICANA** en virtud de dictamen No.48713-05-18, de la Secretaría del Nivel de Educación Superior. En consecuencia La Universidad Nacional Autónoma de Honduras por medio del Consejo de Educación Superior, Reconoce el **TÍTULO DE LICENCIADA EN ADMINISTRACION DE EMPRESAS EN EL GRADO DE LICENCIATURA** a **SAYRA MELISSA GALO ESPINAL, R-0594-325-2018** Aprobar la presente solicitud de Reconocimiento del **TÍTULO** presentada por **ANA BESSY HERNANDEZ MARTINEZ** de **PROFESOR EN EDUCACION BASICA (I Y II CICLOS) EN EL GRADO DE LICENCIATURA** otorgado por **UNIVERSIDAD PEDAGÓGICA NACIONAL FRANCISCO MORAZÁN** en virtud de dictamen No.48712-05-18, de la Secretaría del Nivel de Educación Superior. En consecuencia La Universidad Nacional Autónoma de Honduras por medio del Consejo de Educación Superior, Reconoce el **TÍTULO DE PROFESOR EN EDUCACION BASICA (I Y II CICLOS) EN EL GRADO DE LICENCIATURA** a **ANA BESSY HERNANDEZ MARTINEZ, R-0595-325-2018** Aprobar la presente solicitud de Reconocimiento del **TÍTULO** presentada por **LISANDRO JOSUE CRUZ ALVARENGA** de **INGENIERO DE NEGOCIOS EN EL GRADO DE LICENCIATURA** otorgado por **UNIVERSIDAD METROPOLITANA DE HONDURAS** en virtud de dictamen No.48711-05-18, de la Secretaría del Nivel de Educación Superior. En consecuencia La Universidad Nacional Autónoma de Honduras por medio del Consejo de Educación Superior,



UNIVERSIDAD NACIONAL AUTÓNOMA DE HONDURAS

ACTA No. 325

SESIÓN ORDINARIA

CONSEJO DE EDUCACIÓN SUPERIOR

Viernes 18 de mayo de 2018

Reconoce el **TÍTULO DE INGENIERO DE NEGOCIOS EN EL GRADO DE LICENCIATURA** a **LISANDRO JOSUE CRUZ ALVARENGA, R-0596-325-2018** Aprobar la presente solicitud de Reconocimiento del **TÍTULO** presentada por **SILVIA AMANDA UMAÑA ESPINOZA** de **INGENIERA INDUSTRIAL Y DE SISTEMAS EN EL GRADO DE LICENCIATURA** otorgado por **UNIVERSIDAD TECNOLÓGICA CENTROAMERICANA** en virtud de dictamen No.**48710-05-18**, de la Secretaría del Nivel de Educación Superior. En consecuencia La Universidad Nacional Autónoma de Honduras por medio del Consejo de Educación Superior, Reconoce el **TÍTULO DE INGENIERA INDUSTRIAL Y DE SISTEMAS EN EL GRADO DE LICENCIATURA** a **SILVIA AMANDA UMAÑA ESPINOZA, R-0597-325-2018** Aprobar la presente solicitud de Reconocimiento del **TÍTULO** presentada por **TIRSA YOLIBET HERNANDEZ MARTINEZ** de **PROFESOR EN EDUCACION BASICA (I Y II CICLOS) EN EL GRADO DE LICENCIATURA** otorgado por **UNIVERSIDAD PEDAGÓGICA NACIONAL FRANCISCO MORAZÁN** en virtud de dictamen No.**48709-05-18**, de la Secretaría del Nivel de Educación Superior. En consecuencia La Universidad Nacional Autónoma de Honduras por medio del Consejo de Educación Superior, Reconoce el **TÍTULO DE PROFESOR EN EDUCACION BASICA (I Y II CICLOS) EN EL GRADO DE LICENCIATURA** a **TIRSA YOLIBET HERNANDEZ MARTINEZ, R-0598-325-2018** Aprobar la presente solicitud de Reconocimiento del **TÍTULO** presentada por **MARIA NAZARETH SANDOVAL MARTINEZ** de **LICENCIADA EN PSICOLOGIA EN EL GRADO DE LICENCIATURA** otorgado por **UNIVERSIDAD CATÓLICA DE HONDURAS "NUESTRA SEÑORA REINA DE LA PAZ"** en virtud de dictamen No.**48708-05-18**, de la Secretaría del Nivel de Educación Superior. En consecuencia La Universidad Nacional Autónoma de Honduras por medio del Consejo de Educación Superior, Reconoce el **TÍTULO DE LICENCIADA EN PSICOLOGIA EN EL GRADO DE LICENCIATURA** a **MARIA NAZARETH SANDOVAL MARTINEZ, R-0599-325-2018** Aprobar la presente solicitud de Reconocimiento del **TÍTULO** presentada por **SARODY GRICELDA MONTOYA MERCADO** de **PROFESOR EN EDUCACION BASICA (I Y II CICLOS) EN EL GRADO DE LICENCIATURA** otorgado por **UNIVERSIDAD PEDAGÓGICA NACIONAL FRANCISCO MORAZÁN** en virtud de dictamen No.**48707-05-18**, de la Secretaría del Nivel de Educación Superior. En consecuencia La Universidad Nacional Autónoma de Honduras por medio del Consejo de Educación Superior, Reconoce el **TÍTULO DE PROFESOR EN EDUCACION BASICA (I Y II CICLOS) EN EL GRADO DE LICENCIATURA** a **SARODY GRICELDA MONTOYA MERCADO, R-0600-325-2018** Aprobar la presente solicitud de Reconocimiento del **TÍTULO** presentada por **MARIA JOSE VELARDE BETANCOURT** de **MASTER EN DIRECCION EMPRESARIAL EN EL GRADO DE MAESTRÍA** otorgado por **UNIVERSIDAD TECNOLÓGICA CENTROAMERICANA** en virtud de dictamen No.**48706-05-18**, de la Secretaría del Nivel de Educación Superior. En consecuencia La Universidad Nacional Autónoma de Honduras por medio del Consejo de Educación Superior, Reconoce el **TÍTULO DE MASTER EN DIRECCION EMPRESARIAL EN EL GRADO DE MAESTRÍA** a **MARIA JOSE VELARDE BETANCOURT, R-0601-325-2018** Aprobar la presente solicitud de Reconocimiento del **TÍTULO** presentada por **MARIO HERNAN TORRES MATUTE** de **PROFESOR EN EDUCACION BASICA (I Y II CICLOS) EN EL GRADO DE LICENCIATURA** otorgado por **UNIVERSIDAD PEDAGÓGICA NACIONAL FRANCISCO MORAZÁN** en virtud de dictamen No.**48705-05-18**, de la Secretaría del Nivel de Educación Superior. En consecuencia La Universidad Nacional Autónoma de Honduras por medio del Consejo de Educación Superior, Reconoce el **TÍTULO DE PROFESOR EN EDUCACION BASICA (I Y II CICLOS) EN EL GRADO DE LICENCIATURA** a **MARIO HERNAN**



UNIVERSIDAD NACIONAL AUTÓNOMA DE HONDURAS

ACTA No. 325

SESIÓN ORDINARIA

CONSEJO DE EDUCACIÓN SUPERIOR

Viernes 18 de mayo de 2018

TORRES MATUTE, R-0602-325-2018 Aprobar la presente solicitud de Reconocimiento del TÍTULO presentada por **RONY SAMUEL TRIMINIO MARADIAGA** de **LICENCIADO EN ADMINISTRACION DE EMPRESAS EN EL GRADO DE LICENCIATURA** otorgado por **UNIVERSIDAD CRISTIANA EVANGÉLICA NUEVO MILENIO** en virtud de dictamen No.**48704-05-18**, de la Secretaría del Nivel de Educación Superior. En consecuencia La Universidad Nacional Autónoma de Honduras por medio del Consejo de Educación Superior, Reconoce el TÍTULO DE **LICENCIADO EN ADMINISTRACION DE EMPRESAS EN EL GRADO DE LICENCIATURA** a **RONY SAMUEL TRIMINIO MARADIAGA, R-0603-325-2018** Aprobar la presente solicitud de Reconocimiento del TÍTULO presentada por **INGRID VANESSA FIGUEROA CHAVEZ** de **ABOGADA EN EL GRADO DE LICENCIATURA** otorgado por **UNIVERSIDAD TECNOLÓGICA DE HONDURAS** en virtud de dictamen No.**48703-05-18**, de la Secretaría del Nivel de Educación Superior. En consecuencia La Universidad Nacional Autónoma de Honduras por medio del Consejo de Educación Superior, Reconoce el TÍTULO DE **ABOGADA EN EL GRADO DE LICENCIATURA** a **INGRID VANESSA FIGUEROA CHAVEZ, R-0604-325-2018** Aprobar la presente solicitud de Reconocimiento del TÍTULO presentada por **FERNANDO ANTONIO ARAGON LARDIZABAL** de **INGENIERO CIVIL EN EL GRADO DE LICENCIATURA** otorgado por **UNIVERSIDAD TECNOLÓGICA CENTROAMERICANA** en virtud de dictamen No.**48702-05-18**, de la Secretaría del Nivel de Educación Superior. En consecuencia La Universidad Nacional Autónoma de Honduras por medio del Consejo de Educación Superior, Reconoce el TÍTULO DE **INGENIERO CIVIL EN EL GRADO DE LICENCIATURA** a **FERNANDO ANTONIO ARAGON LARDIZABAL, R-0605-325-2018** Aprobar la presente solicitud de Reconocimiento del TÍTULO presentada por **SANDRA YAMILETH RODRIGUEZ** de **LICENCIADA EN ADMINISTRACION DE EMPRESAS EN EL GRADO DE LICENCIATURA** otorgado por **UNIVERSIDAD TECNOLÓGICA CENTROAMERICANA** en virtud de dictamen No.**48701-05-18**, de la Secretaría del Nivel de Educación Superior. En consecuencia La Universidad Nacional Autónoma de Honduras por medio del Consejo de Educación Superior, Reconoce el TÍTULO DE **LICENCIADA EN ADMINISTRACION DE EMPRESAS EN EL GRADO DE LICENCIATURA** a **SANDRA YAMILETH RODRIGUEZ, R-0606-325-2018** Aprobar la presente solicitud de Reconocimiento del TÍTULO presentada por **DENILSON SAID BARAHONA GARCIA** de **INGENIERO EN CIENCIAS DE LA COMPUTACION EN EL GRADO DE LICENCIATURA** otorgado por **UNIVERSIDAD CATÓLICA DE HONDURAS "NUESTRA SEÑORA REINA DE LA PAZ"** en virtud de dictamen No.**48700-05-18**, de la Secretaría del Nivel de Educación Superior. En consecuencia La Universidad Nacional Autónoma de Honduras por medio del Consejo de Educación Superior, Reconoce el TÍTULO DE **INGENIERO EN CIENCIAS DE LA COMPUTACION EN EL GRADO DE LICENCIATURA** a **DENILSON SAID BARAHONA GARCIA, R-0607-325-2018** Aprobar la presente solicitud de Reconocimiento del TÍTULO presentada por **JESSICA IVETH MALDONADO PEÑA** de **ARQUITECTA EN EL GRADO DE LICENCIATURA** otorgado por **UNIVERSIDAD JOSÉ CECILIO DEL VALLE** en virtud de dictamen No.**48699-05-18**, de la Secretaría del Nivel de Educación Superior. En consecuencia La Universidad Nacional Autónoma de Honduras por medio del Consejo de Educación Superior, Reconoce el TÍTULO DE **ARQUITECTA EN EL GRADO DE LICENCIATURA** a **JESSICA IVETH MALDONADO PEÑA, R-0608-325-2018** Aprobar la presente solicitud de Reconocimiento del TÍTULO presentada por **RONY GUILLERMO RAMOS ORELLANA** de **PROFESOR EN EDUCACION BASICA (I Y II CICLOS) EN EL GRADO DE LICENCIATURA** otorgado por **UNIVERSIDAD PEDAGÓGICA NACIONAL FRANCISCO MORAZÁN** en virtud de



UNIVERSIDAD NACIONAL AUTÓNOMA DE HONDURAS

ACTA No. 325

SESIÓN ORDINARIA

CONSEJO DE EDUCACIÓN SUPERIOR

Viernes 18 de mayo de 2018

dictamen No.**48698-05-18**, de la Secretaría del Nivel de Educación Superior. En consecuencia La Universidad Nacional Autónoma de Honduras por medio del Consejo de Educación Superior, Reconoce el **TÍTULO DE PROFESOR EN EDUCACION BASICA (I Y II CICLOS) EN EL GRADO DE LICENCIATURA** a **RONY GUILLERMO RAMOS ORELLANA, R-0609-325-2018** Aprobar la presente solicitud de Reconocimiento del **TÍTULO** presentada por **NURIA PAOLA NEAL ENAMORADO** de **INGENIERA CIVIL EN EL GRADO DE LICENCIATURA** otorgado por **UNIVERSIDAD CATÓLICA DE HONDURAS "NUESTRA SEÑORA REINA DE LA PAZ"** en virtud de dictamen No.**48697-05-18**, de la Secretaría del Nivel de Educación Superior. En consecuencia La Universidad Nacional Autónoma de Honduras por medio del Consejo de Educación Superior, Reconoce el **TÍTULO DE INGENIERA CIVIL EN EL GRADO DE LICENCIATURA** a **NURIA PAOLA NEAL ENAMORADO, R-0610-325-2018** Aprobar la presente solicitud de Reconocimiento del **TÍTULO** presentada por **ONEIDA LICETH OSORIO SALGADO** de **PROFESOR DE EDUCACION MEDIA EN EDUCACION TECNICA PARA EL HOGAR CON ORIENTACION EN ALIMENTACION Y NUTRICION EN EL GRADO DE LICENCIATURA** otorgado por **UNIVERSIDAD PEDAGÓGICA NACIONAL FRANCISCO MORAZÁN** en virtud de dictamen No.**48696-05-18**, de la Secretaría del Nivel de Educación Superior. En consecuencia La Universidad Nacional Autónoma de Honduras por medio del Consejo de Educación Superior, Reconoce el **TÍTULO DE PROFESOR DE EDUCACION MEDIA EN EDUCACION TECNICA PARA EL HOGAR CON ORIENTACION EN ALIMENTACION Y NUTRICION EN EL GRADO DE LICENCIATURA** a **ONEIDA LICETH OSORIO SALGADO, R-0611-325-2018** Aprobar la presente solicitud de Reconocimiento del **TÍTULO** presentada por **SERGIO LUIS BAIRES SOTO** de **LICENCIADO EN ADMINISTRACION DE EMPRESAS EN EL GRADO DE LICENCIATURA** otorgado por **UNIVERSIDAD TECNOLÓGICA CENTROAMERICANA** en virtud de dictamen No.**48695-05-18**, de la Secretaría del Nivel de Educación Superior. En consecuencia La Universidad Nacional Autónoma de Honduras por medio del Consejo de Educación Superior, Reconoce el **TÍTULO DE LICENCIADO EN ADMINISTRACION DE EMPRESAS EN EL GRADO DE LICENCIATURA** a **SERGIO LUIS BAIRES SOTO, R-0612-325-2018** Aprobar la presente solicitud de Reconocimiento del **TÍTULO** presentada por **FABIOLA MARIA MEZA SANCHEZ** de **INGENIERA CIVIL EN EL GRADO DE LICENCIATURA** otorgado por **UNIVERSIDAD CATÓLICA DE HONDURAS "NUESTRA SEÑORA REINA DE LA PAZ"** en virtud de dictamen No.**48694-05-18**, de la Secretaría del Nivel de Educación Superior. En consecuencia La Universidad Nacional Autónoma de Honduras por medio del Consejo de Educación Superior, Reconoce el **TÍTULO DE INGENIERA CIVIL EN EL GRADO DE LICENCIATURA** a **FABIOLA MARIA MEZA SANCHEZ, R-0613-325-2018** Aprobar la presente solicitud de Reconocimiento del **TÍTULO** presentada por **RUTH PAMELA ELVIR TORRES** de **PROFESOR EN EDUCACION PRE ESCOLAR EN EL GRADO DE LICENCIATURA** otorgado por **UNIVERSIDAD PEDAGÓGICA NACIONAL FRANCISCO MORAZÁN** en virtud de dictamen No.**48693-05-18**, de la Secretaría del Nivel de Educación Superior. En consecuencia La Universidad Nacional Autónoma de Honduras por medio del Consejo de Educación Superior, Reconoce el **TÍTULO DE PROFESOR EN EDUCACION PRE ESCOLAR EN EL GRADO DE LICENCIATURA** a **RUTH PAMELA ELVIR TORRES, R-0614-325-2018** Aprobar la presente solicitud de Reconocimiento del **TÍTULO** presentada por **LUDIN ANAHY SARMIENTO MARTINEZ** de **PROFESOR EN LA ENSEÑANZA DEL ESPAÑOL EN EL GRADO DE LICENCIATURA** otorgado por **UNIVERSIDAD PEDAGÓGICA NACIONAL FRANCISCO MORAZÁN** en virtud de dictamen No.**48692-05-18**, de la Secretaría del Nivel de Educación Superior. En consecuencia La



UNIVERSIDAD NACIONAL AUTÓNOMA DE HONDURAS

ACTA No. 325

SESIÓN ORDINARIA

CONSEJO DE EDUCACIÓN SUPERIOR

Viernes 18 de mayo de 2018

Universidad Nacional Autónoma de Honduras por medio del Consejo de Educación Superior, Reconoce el **TÍTULO DE PROFESOR EN LA ENSEÑANZA DEL ESPAÑOL EN EL GRADO DE LICENCIATURA** a **LUDIN ANAHY SARMIENTO MARTINEZ, R-0615-325-2018** Aprobar la presente solicitud de Reconocimiento del **TÍTULO** presentada por **WENSEN ADONAHÍ MATEO NIETO** de **INGENIERO DE NEGOCIOS EN EL GRADO DE LICENCIATURA** otorgado por **UNIVERSIDAD METROPOLITANA DE HONDURAS** en virtud de dictamen No.**48691-05-18**, de la Secretaría del Nivel de Educación Superior. En consecuencia La Universidad Nacional Autónoma de Honduras por medio del Consejo de Educación Superior, Reconoce el **TÍTULO DE INGENIERO DE NEGOCIOS EN EL GRADO DE LICENCIATURA** a **WENSEN ADONAHÍ MATEO NIETO, R-0616-325-2018** Aprobar la presente solicitud de Reconocimiento del **TÍTULO** presentada por **NEMESIS ALHELI PINEDA ALFARO** de **DOCTORA EN MEDICINA Y CIRUGIA EN EL GRADO DE DOCTORADO EN MEDICINA Y CIRUGÍA** otorgado por **UNIVERSIDAD CATÓLICA DE HONDURAS "NUESTRA SEÑORA REINA DE LA PAZ"** en virtud de dictamen No.**48690-05-18**, de la Secretaría del Nivel de Educación Superior. En consecuencia La Universidad Nacional Autónoma de Honduras por medio del Consejo de Educación Superior, Reconoce el **TÍTULO DE DOCTORA EN MEDICINA Y CIRUGIA EN EL GRADO DE DOCTORADO EN MEDICINA Y CIRUGÍA** a **NEMESIS ALHELI PINEDA ALFARO, R-0617-325-2018** Aprobar la presente solicitud de Reconocimiento del **TÍTULO** presentada por **MELISA CAROLINA ALVARENGA BARRIENTOS** de **MASTER EN DIRECCION EMPRESARIAL EN EL GRADO DE MAESTRÍA** otorgado por **UNIVERSIDAD TECNOLÓGICA CENTROAMERICANA** en virtud de dictamen No.**48689-05-18**, de la Secretaría del Nivel de Educación Superior. En consecuencia La Universidad Nacional Autónoma de Honduras por medio del Consejo de Educación Superior, Reconoce el **TÍTULO DE MASTER EN DIRECCION EMPRESARIAL EN EL GRADO DE MAESTRÍA** a **MELISA CAROLINA ALVARENGA BARRIENTOS, R-0618-325-2018** Aprobar la presente solicitud de Reconocimiento del **TÍTULO** presentada por **SHERLLY NATALY PAZ SABILLON** de **PROFESOR EN EDUCACION BASICA (I Y II CICLOS) EN EL GRADO DE LICENCIATURA** otorgado por **UNIVERSIDAD PEDAGÓGICA NACIONAL FRANCISCO MORAZÁN** en virtud de dictamen No.**48688-05-18**, de la Secretaría del Nivel de Educación Superior. En consecuencia La Universidad Nacional Autónoma de Honduras por medio del Consejo de Educación Superior, Reconoce el **TÍTULO DE PROFESOR EN EDUCACION BASICA (I Y II CICLOS) EN EL GRADO DE LICENCIATURA** a **SHERLLY NATALY PAZ SABILLON, R-0619-325-2018** Aprobar la presente solicitud de Reconocimiento del **TÍTULO** presentada por **GABRIELA ALEJANDRA CRUZ GOMEZ** de **LICENCIADA EN RELACIONES INTERNACIONALES EN EL GRADO DE LICENCIATURA** otorgado por **UNIVERSIDAD CATÓLICA DE HONDURAS "NUESTRA SEÑORA REINA DE LA PAZ"** en virtud de dictamen No.**48687-05-18**, de la Secretaría del Nivel de Educación Superior. En consecuencia La Universidad Nacional Autónoma de Honduras por medio del Consejo de Educación Superior, Reconoce el **TÍTULO DE LICENCIADA EN RELACIONES INTERNACIONALES EN EL GRADO DE LICENCIATURA** a **GABRIELA ALEJANDRA CRUZ GOMEZ, R-0620-325-2018** Aprobar la presente solicitud de Reconocimiento del **TÍTULO** presentada por **DILMA ROSARIO FRANCO RODRIGUEZ** de **LICENCIADA EN FINANZAS EN EL GRADO DE LICENCIATURA** otorgado por **UNIVERSIDAD TECNOLÓGICA CENTROAMERICANA** en virtud de dictamen No.**48686-05-18**, de la Secretaría del Nivel de Educación Superior. En consecuencia La Universidad Nacional Autónoma de Honduras por medio del Consejo de Educación Superior, Reconoce el **TÍTULO DE**



UNIVERSIDAD NACIONAL AUTÓNOMA DE HONDURAS

ACTA No. 325

SESIÓN ORDINARIA

CONSEJO DE EDUCACIÓN SUPERIOR

Viernes 18 de mayo de 2018

LICENCIADA EN FINANZAS EN EL GRADO DE LICENCIATURA a DILMA ROSARIO FRANCO RODRIGUEZ, R-0621-325-2018 Aprobar la presente solicitud de Reconocimiento del TÍTULO presentada por **NADIA INDIRA PALACIOS MEZA** de **INGENIERA INDUSTRIAL EN EL GRADO DE LICENCIATURA** otorgado por **UNIVERSIDAD CATÓLICA DE HONDURAS "NUESTRA SEÑORA REINA DE LA PAZ"** en virtud de dictamen No. **48685-05-18**, de la Secretaría del Nivel de Educación Superior. En consecuencia La Universidad Nacional Autónoma de Honduras por medio del Consejo de Educación Superior, Reconoce el TÍTULO DE **INGENIERA INDUSTRIAL EN EL GRADO DE LICENCIATURA** a **NADIA INDIRA PALACIOS MEZA, R-0622-325-2018** Aprobar la presente solicitud de Reconocimiento del TÍTULO presentada por **ANDREA MELISSA DUBON RODEZNO** de **PROFESOR EN LA ENSEÑANZA DEL ESPAÑOL EN EL GRADO DE LICENCIATURA** otorgado por **UNIVERSIDAD PEDAGÓGICA NACIONAL FRANCISCO MORAZÁN** en virtud de dictamen No. **48684-05-18**, de la Secretaría del Nivel de Educación Superior. En consecuencia La Universidad Nacional Autónoma de Honduras por medio del Consejo de Educación Superior, Reconoce el TÍTULO DE **PROFESOR EN LA ENSEÑANZA DEL ESPAÑOL EN EL GRADO DE LICENCIATURA** a **ANDREA MELISSA DUBON RODEZNO, R-0623-325-2018** Aprobar la presente solicitud de Reconocimiento del TÍTULO presentada por **SOFIA GABRIELA OCHOA RIVERA** de **LICENCIADA EN MERCADOTECNIA Y NEGOCIOS INTERNACIONALES EN EL GRADO DE LICENCIATURA** otorgado por **UNIVERSIDAD TECNOLÓGICA CENTROAMERICANA** en virtud de dictamen No. **48683-05-18**, de la Secretaría del Nivel de Educación Superior. En consecuencia La Universidad Nacional Autónoma de Honduras por medio del Consejo de Educación Superior, Reconoce el TÍTULO DE **LICENCIADA EN MERCADOTECNIA Y NEGOCIOS INTERNACIONALES EN EL GRADO DE LICENCIATURA** a **SOFIA GABRIELA OCHOA RIVERA, R-0624-325-2018** Aprobar la presente solicitud de Reconocimiento del TÍTULO presentada por **MIRIAM ETHEL RODRIGUEZ ZUNIGA** de **PROFESOR DE EDUCACION MEDIA EN CIENCIAS NATURALES CON ORIENTACION EN BIOLOGIA Y QUIMICA EN EL GRADO DE LICENCIATURA** otorgado por **UNIVERSIDAD PEDAGÓGICA NACIONAL FRANCISCO MORAZÁN** en virtud de dictamen No. **48682-05-18**, de la Secretaría del Nivel de Educación Superior. En consecuencia La Universidad Nacional Autónoma de Honduras por medio del Consejo de Educación Superior, Reconoce el TÍTULO DE **PROFESOR DE EDUCACION MEDIA EN CIENCIAS NATURALES CON ORIENTACION EN BIOLOGIA Y QUIMICA EN EL GRADO DE LICENCIATURA** a **MIRIAM ETHEL RODRIGUEZ ZUNIGA, R-0625-325-2018** Aprobar la presente solicitud de Reconocimiento del TÍTULO presentada por **LASTENIA ISABEL RUIZ SANTOS** de **PROFESOR DE EDUCACION MEDIA EN EDUCACION COMERCIAL EN EL GRADO DE LICENCIATURA** otorgado por **UNIVERSIDAD PEDAGÓGICA NACIONAL FRANCISCO MORAZÁN** en virtud de dictamen No. **48681-05-18**, de la Secretaría del Nivel de Educación Superior. En consecuencia La Universidad Nacional Autónoma de Honduras por medio del Consejo de Educación Superior, Reconoce el TÍTULO DE **PROFESOR DE EDUCACION MEDIA EN EDUCACION COMERCIAL EN EL GRADO DE LICENCIATURA** a **LASTENIA ISABEL RUIZ SANTOS, R-0626-325-2018** Aprobar la presente solicitud de Reconocimiento del TÍTULO presentada por **ANA RUTH VILLANUEVA OSORTO** de **LICENCIADA EN CIENCIAS DE LA COMUNICACION Y PUBLICIDAD EN EL GRADO DE LICENCIATURA** otorgado por **UNIVERSIDAD DE SAN PEDRO SULA** en virtud de dictamen No. **48680-05-18**, de la Secretaría del Nivel de Educación Superior. En consecuencia La Universidad Nacional Autónoma de Honduras por medio del Consejo de Educación Superior, Reconoce el TÍTULO DE



UNIVERSIDAD NACIONAL AUTÓNOMA DE HONDURAS

ACTA No. 325

SESIÓN ORDINARIA

CONSEJO DE EDUCACIÓN SUPERIOR

Viernes 18 de mayo de 2018

LICENCIADA EN CIENCIAS DE LA COMUNICACION Y PUBLICIDAD EN EL GRADO DE LICENCIATURA a ANA RUTH VILLANUEVA OSORTO, R-0627-325-2018 Aprobar la presente solicitud de Reconocimiento del TÍTULO presentada por **ERIK GERARDO VELASQUEZ ARGUETA de PROFESOR EN EDUCACION BASICA (I Y II CICLOS) EN EL GRADO DE LICENCIATURA** otorgado por **UNIVERSIDAD PEDAGÓGICA NACIONAL FRANCISCO MORAZÁN** en virtud de dictamen No.48679-05-18, de la Secretaría del Nivel de Educación Superior. En consecuencia La Universidad Nacional Autónoma de Honduras por medio del Consejo de Educación Superior, Reconoce el TÍTULO DE **PROFESOR EN EDUCACION BASICA (I Y II CICLOS) EN EL GRADO DE LICENCIATURA** a **ERIK GERARDO VELASQUEZ ARGUETA, R-0628-325-2018** Aprobar la presente solicitud de Reconocimiento del TÍTULO presentada por **GIPSY ALEJANDRA GALAN FUNEZ de ARQUITECTA EN EL GRADO DE LICENCIATURA** otorgado por **UNIVERSIDAD JOSÉ CECILIO DEL VALLE** en virtud de dictamen No.48678-05-18, de la Secretaría del Nivel de Educación Superior. En consecuencia La Universidad Nacional Autónoma de Honduras por medio del Consejo de Educación Superior, Reconoce el TÍTULO DE **ARQUITECTA EN EL GRADO DE LICENCIATURA** a **GIPSY ALEJANDRA GALAN FUNEZ, R-0629-325-2018** Aprobar la presente solicitud de Reconocimiento del TÍTULO presentada por **JACOBO JOSE HERRERA GAMEZ de MASTER EN FINANZAS EN EL GRADO DE MAESTRÍA** otorgado por **UNIVERSIDAD TECNOLÓGICA CENTROAMERICANA** en virtud de dictamen No.48677-05-18, de la Secretaría del Nivel de Educación Superior. En consecuencia La Universidad Nacional Autónoma de Honduras por medio del Consejo de Educación Superior, Reconoce el TÍTULO DE **MASTER EN FINANZAS EN EL GRADO DE MAESTRÍA** a **JACOBO JOSE HERRERA GAMEZ, R-0630-325-2018** Aprobar la presente solicitud de Reconocimiento del TÍTULO presentada por **MARIA LOURDES RIVERA SEVILLA de PROFESOR EN EDUCACION BASICA (I Y II CICLOS) EN EL GRADO DE LICENCIATURA** otorgado por **UNIVERSIDAD PEDAGÓGICA NACIONAL FRANCISCO MORAZÁN** en virtud de dictamen No.48676-05-18, de la Secretaría del Nivel de Educación Superior. En consecuencia La Universidad Nacional Autónoma de Honduras por medio del Consejo de Educación Superior, Reconoce el TÍTULO DE **PROFESOR EN EDUCACION BASICA (I Y II CICLOS) EN EL GRADO DE LICENCIATURA** a **MARIA LOURDES RIVERA SEVILLA, R-0631-325-2018** Aprobar la presente solicitud de Reconocimiento del TÍTULO presentada por **CARLOS ARMANDO CERNA ALEGRIA de MASTER EN DIRECCION DE RECURSOS HUMANOS EN EL GRADO DE MAESTRÍA** otorgado por **UNIVERSIDAD TECNOLÓGICA CENTROAMERICANA** en virtud de dictamen No.48675-05-18, de la Secretaría del Nivel de Educación Superior. En consecuencia La Universidad Nacional Autónoma de Honduras por medio del Consejo de Educación Superior, Reconoce el TÍTULO DE **MASTER EN DIRECCION DE RECURSOS HUMANOS EN EL GRADO DE MAESTRÍA** a **CARLOS ARMANDO CERNA ALEGRIA, R-0632-325-2018** Aprobar la presente solicitud de Reconocimiento del TÍTULO presentada por **GABRIELA MICHAEL HERNANDEZ MENOCA de ABOGADA EN EL GRADO DE LICENCIATURA** otorgado por **UNIVERSIDAD TECNOLÓGICA DE HONDURAS** en virtud de dictamen No.48674-05-18, de la Secretaría del Nivel de Educación Superior. En consecuencia La Universidad Nacional Autónoma de Honduras por medio del Consejo de Educación Superior, Reconoce el TÍTULO DE **ABOGADA EN EL GRADO DE LICENCIATURA** a **GABRIELA MICHAEL HERNANDEZ MENOCA, R-0633-325-2018** Aprobar la presente solicitud de Reconocimiento del TÍTULO presentada por **MARIA FERNANDA VITERI PORTILLO de ARQUITECTA EN EL GRADO DE LICENCIATURA** otorgado por **UNIVERSIDAD TECNOLÓGICA**



UNIVERSIDAD NACIONAL AUTÓNOMA DE HONDURAS

ACTA No. 325

SESIÓN ORDINARIA

CONSEJO DE EDUCACIÓN SUPERIOR

Viernes 18 de mayo de 2018

CENTROAMERICANA en virtud de dictamen No.**48673-05-18**, de la Secretaría del Nivel de Educación Superior. En consecuencia La Universidad Nacional Autónoma de Honduras por medio del Consejo de Educación Superior, Reconoce el **TÍTULO DE ARQUITECTA EN EL GRADO DE LICENCIATURA** a **MARIA FERNANDA VITERI PORTILLO, R-0634-325-2018** Aprobar la presente solicitud de Reconocimiento del **TÍTULO** presentada por **CARLOS ROBERTO VARGAS** de **MASTER EN ADMINISTRACION DE PROYECTOS EN EL GRADO DE MAESTRÍA** otorgado por **UNIVERSIDAD TECNOLÓGICA CENTROAMERICANA** en virtud de dictamen No.**48672-05-18**, de la Secretaría del Nivel de Educación Superior. En consecuencia La Universidad Nacional Autónoma de Honduras por medio del Consejo de Educación Superior, Reconoce el **TÍTULO DE MASTER EN ADMINISTRACION DE PROYECTOS EN EL GRADO DE MAESTRÍA** a **CARLOS ROBERTO VARGAS, R-0635-325-2018** Aprobar la presente solicitud de Reconocimiento del **TÍTULO** presentada por **YEFRY DISNEY RUBIO PASTRANA** de **LICENCIADO EN MERCADOTECNIA EN EL GRADO DE LICENCIATURA** otorgado por **UNIVERSIDAD TECNOLÓGICA CENTROAMERICANA** en virtud de dictamen No.**48671-05-18**, de la Secretaría del Nivel de Educación Superior. En consecuencia La Universidad Nacional Autónoma de Honduras por medio del Consejo de Educación Superior, Reconoce el **TÍTULO DE LICENCIADO EN MERCADOTECNIA EN EL GRADO DE LICENCIATURA** a **YEFRY DISNEY RUBIO PASTRANA, R-0636-325-2018** Aprobar la presente solicitud de Reconocimiento del **TÍTULO** presentada por **DORIS ONDINA CANALES AMAYA** de **ABOGADA EN EL GRADO DE LICENCIATURA** otorgado por **UNIVERSIDAD CATÓLICA DE HONDURAS "NUESTRA SEÑORA REINA DE LA PAZ"** en virtud de dictamen No.**48670-05-18**, de la Secretaría del Nivel de Educación Superior. En consecuencia La Universidad Nacional Autónoma de Honduras por medio del Consejo de Educación Superior, Reconoce el **TÍTULO DE ABOGADA EN EL GRADO DE LICENCIATURA** a **DORIS ONDINA CANALES AMAYA, R-0637-325-2018** Aprobar la presente solicitud de Reconocimiento del **TÍTULO** presentada por **MANUEL JOSE GALVEZ FIALLOS** de **ABOGADO EN EL GRADO DE LICENCIATURA** otorgado por **UNIVERSIDAD TECNOLÓGICA DE HONDURAS** en virtud de dictamen No.**48669-05-18**, de la Secretaría del Nivel de Educación Superior. En consecuencia La Universidad Nacional Autónoma de Honduras por medio del Consejo de Educación Superior, Reconoce el **TÍTULO DE ABOGADO EN EL GRADO DE LICENCIATURA** a **MANUEL JOSE GALVEZ FIALLOS, R-0638-325-2018** Aprobar la presente solicitud de Reconocimiento del **TÍTULO** presentada por **MARIO ALEJANDRO LAZO ZACAPA** de **LICENCIADO EN GERENCIA DE NEGOCIOS EN EL GRADO DE LICENCIATURA** otorgado por **UNIVERSIDAD TECNOLÓGICA DE HONDURAS** en virtud de dictamen No.**48668-05-18**, de la Secretaría del Nivel de Educación Superior. En consecuencia La Universidad Nacional Autónoma de Honduras por medio del Consejo de Educación Superior, Reconoce el **TÍTULO DE LICENCIADO EN GERENCIA DE NEGOCIOS EN EL GRADO DE LICENCIATURA** a **MARIO ALEJANDRO LAZO ZACAPA, R-0639-325-2018** Aprobar la presente solicitud de Reconocimiento del **TÍTULO** presentada por **ROBERTO ANTONIO MATAMOROS SALINAS** de **INGENIERO CIVIL EN EL GRADO DE LICENCIATURA** otorgado por **UNIVERSIDAD JOSÉ CECILIO DEL VALLE** en virtud de dictamen No.**48667-05-18**, de la Secretaría del Nivel de Educación Superior. En consecuencia La Universidad Nacional Autónoma de Honduras por medio del Consejo de Educación Superior, Reconoce el **TÍTULO DE INGENIERO CIVIL EN EL GRADO DE LICENCIATURA** a **ROBERTO ANTONIO MATAMOROS SALINAS, R-0640-325-2018** Aprobar la presente solicitud de Reconocimiento del **TÍTULO** presentada por **ARYERY**



UNIVERSIDAD NACIONAL AUTÓNOMA DE HONDURAS

ACTA No. 325

SESIÓN ORDINARIA

CONSEJO DE EDUCACIÓN SUPERIOR

Viernes 18 de mayo de 2018

YOHANA MELGAR GUERRA de **ABOGADA EN EL GRADO DE LICENCIATURA** otorgado por **UNIVERSIDAD CATÓLICA DE HONDURAS "NUESTRA SEÑORA REINA DE LA PAZ"** en virtud de dictamen No.**48666-05-18**, de la Secretaría del Nivel de Educación Superior. En consecuencia La Universidad Nacional Autónoma de Honduras por medio del Consejo de Educación Superior, Reconoce el **TÍTULO DE ABOGADA EN EL GRADO DE LICENCIATURA** a **ARYERY YOHANA MELGAR GUERRA, R-0641-325-2018** Aprobar la presente solicitud de Reconocimiento del **TÍTULO** presentada por **ROSA MARIA GONZALEZ PADILLA** de **LICENCIADA EN ADMINISTRACION DE EMPRESAS EN EL GRADO DE LICENCIATURA** otorgado por **UNIVERSIDAD TECNOLÓGICA CENTROAMERICANA** en virtud de dictamen No.**48665-05-18**, de la Secretaría del Nivel de Educación Superior. En consecuencia La Universidad Nacional Autónoma de Honduras por medio del Consejo de Educación Superior, Reconoce el **TÍTULO DE LICENCIADA EN ADMINISTRACION DE EMPRESAS EN EL GRADO DE LICENCIATURA** a **ROSA MARIA GONZALEZ PADILLA, R-0642-325-2018** Aprobar la presente solicitud de Reconocimiento del **TÍTULO** presentada por **LUIS ALONSO CORRALES QUIÑONEZ** de **LICENCIADO EN MERCADOTECNIA EN EL GRADO DE LICENCIATURA** otorgado por **UNIVERSIDAD TECNOLÓGICA DE HONDURAS** en virtud de dictamen No.**48664-05-18**, de la Secretaría del Nivel de Educación Superior. En consecuencia La Universidad Nacional Autónoma de Honduras por medio del Consejo de Educación Superior, Reconoce el **TÍTULO DE LICENCIADO EN MERCADOTECNIA EN EL GRADO DE LICENCIATURA** a **LUIS ALONSO CORRALES QUIÑONEZ, R-0643-325-2018** Aprobar la presente solicitud de Reconocimiento del **TÍTULO** presentada por **RICARDO JAVIER CABALLERO FIALLOS** de **INGENIERO CIVIL EN EL GRADO DE LICENCIATURA** otorgado por **UNIVERSIDAD CATÓLICA DE HONDURAS "NUESTRA SEÑORA REINA DE LA PAZ"** en virtud de dictamen No.**48663-05-18**, de la Secretaría del Nivel de Educación Superior. En consecuencia La Universidad Nacional Autónoma de Honduras por medio del Consejo de Educación Superior, Reconoce el **TÍTULO DE INGENIERO CIVIL EN EL GRADO DE LICENCIATURA** a **RICARDO JAVIER CABALLERO FIALLOS, R-0644-325-2018** Aprobar la presente solicitud de Reconocimiento del **TÍTULO** presentada por **MARLEN SUYAPA ESCOTO FUENTES** de **PROFESOR EN EDUCACION BASICA (I Y II CICLOS) EN EL GRADO DE LICENCIATURA** otorgado por **UNIVERSIDAD PEDAGÓGICA NACIONAL FRANCISCO MORAZÁN** en virtud de dictamen No.**48662-05-18**, de la Secretaría del Nivel de Educación Superior. En consecuencia La Universidad Nacional Autónoma de Honduras por medio del Consejo de Educación Superior, Reconoce el **TÍTULO DE PROFESOR EN EDUCACION BASICA (I Y II CICLOS) EN EL GRADO DE LICENCIATURA** a **MARLEN SUYAPA ESCOTO FUENTES, R-0645-325-2018** Aprobar la presente solicitud de Reconocimiento del **TÍTULO** presentada por **DIGNA AMERICA VALLE PUERTO** de **MASTER EN ADMINISTRACION DE PROYECTOS EN EL GRADO DE MAESTRÍA** otorgado por **UNIVERSIDAD TECNOLÓGICA CENTROAMERICANA** en virtud de dictamen No.**48661-05-18**, de la Secretaría del Nivel de Educación Superior. En consecuencia La Universidad Nacional Autónoma de Honduras por medio del Consejo de Educación Superior, Reconoce el **TÍTULO DE MASTER EN ADMINISTRACION DE PROYECTOS EN EL GRADO DE MAESTRÍA** a **DIGNA AMERICA VALLE PUERTO, R-0646-325-2018** Aprobar la presente solicitud de Reconocimiento del **TÍTULO** presentada por **MARGIE ARLETTE MENDEZ GUERRERO** de **PROFESOR EN LA ENSEÑANZA DEL INGLES EN EL GRADO DE LICENCIATURA** otorgado por **UNIVERSIDAD PEDAGÓGICA NACIONAL FRANCISCO MORAZÁN** en virtud de dictamen No.**48660-05-18**, de la Secretaría del Nivel de Educación Superior. En



UNIVERSIDAD NACIONAL AUTÓNOMA DE HONDURAS

ACTA No. 325

SESIÓN ORDINARIA

CONSEJO DE EDUCACIÓN SUPERIOR

Viernes 18 de mayo de 2018

consecuencia La Universidad Nacional Autónoma de Honduras por medio del Consejo de Educación Superior, Reconoce el **TÍTULO DE PROFESOR EN LA ENSEÑANZA DEL INGLÉS EN EL GRADO DE LICENCIATURA** a **MARGIE ARLETTE MENDEZ GUERRERO, R-0647-325-2018** Aprobar la presente solicitud de Reconocimiento del **TÍTULO** presentada por **ELVIS ALBERTO RUIZ REYES** de **INGENIERO EN COMPUTACION EN EL GRADO DE LICENCIATURA** otorgado por **UNIVERSIDAD TECNOLÓGICA DE HONDURAS** en virtud de dictamen No.**48659-05-18**, de la Secretaría del Nivel de Educación Superior. En consecuencia La Universidad Nacional Autónoma de Honduras por medio del Consejo de Educación Superior, Reconoce el **TÍTULO DE INGENIERO EN COMPUTACION EN EL GRADO DE LICENCIATURA** a **ELVIS ALBERTO RUIZ REYES, R-0648-325-2018** Aprobar la presente solicitud de Reconocimiento del **TÍTULO** presentada por **LUIS RENE VASQUEZ ORDOÑEZ** de **LICENCIADO EN FINANZAS EN EL GRADO DE LICENCIATURA** otorgado por **UNIVERSIDAD TECNOLÓGICA CENTROAMERICANA** en virtud de dictamen No.**48658-05-18**, de la Secretaría del Nivel de Educación Superior. En consecuencia La Universidad Nacional Autónoma de Honduras por medio del Consejo de Educación Superior, Reconoce el **TÍTULO DE LICENCIADO EN FINANZAS EN EL GRADO DE LICENCIATURA** a **LUIS RENE VASQUEZ ORDOÑEZ, R-0649-325-2018** Aprobar la presente solicitud de Reconocimiento del **TÍTULO** presentada por **IRIS SUYAPA MATA ALONSO** de **PROFESOR DE EDUCACION COMERCIAL EN EL GRADO DE LICENCIATURA** otorgado por **UNIVERSIDAD PEDAGÓGICA NACIONAL FRANCISCO MORAZÁN** en virtud de dictamen No.**48657-05-18**, de la Secretaría del Nivel de Educación Superior. En consecuencia La Universidad Nacional Autónoma de Honduras por medio del Consejo de Educación Superior, Reconoce el **TÍTULO DE PROFESOR DE EDUCACION COMERCIAL EN EL GRADO DE LICENCIATURA** a **IRIS SUYAPA MATA ALONSO, R-0650-325-2018** Aprobar la presente solicitud de Reconocimiento del **TÍTULO** presentada por **BELKY ISABEL CARCAMO PINEDA** de **PROFESOR EN EDUCACION BASICA (I Y II CICLOS) EN EL GRADO DE LICENCIATURA** otorgado por **UNIVERSIDAD PEDAGÓGICA NACIONAL FRANCISCO MORAZÁN** en virtud de dictamen No.**48656-05-18**, de la Secretaría del Nivel de Educación Superior. En consecuencia La Universidad Nacional Autónoma de Honduras por medio del Consejo de Educación Superior, Reconoce el **TÍTULO DE PROFESOR EN EDUCACION BASICA (I Y II CICLOS) EN EL GRADO DE LICENCIATURA** a **BELKY ISABEL CARCAMO PINEDA, R-0651-325-2018** Aprobar la presente solicitud de Reconocimiento del **TÍTULO** presentada por **ADOLFO DE JESUS AVILA ROMERO** de **INGENIERO CIVIL EN EL GRADO DE LICENCIATURA** otorgado por **UNIVERSIDAD CATÓLICA DE HONDURAS "NUESTRA SEÑORA REINA DE LA PAZ"** en virtud de dictamen No.**48655-05-18**, de la Secretaría del Nivel de Educación Superior. En consecuencia La Universidad Nacional Autónoma de Honduras por medio del Consejo de Educación Superior, Reconoce el **TÍTULO DE INGENIERO CIVIL EN EL GRADO DE LICENCIATURA** a **ADOLFO DE JESUS AVILA ROMERO, R-0652-325-2018** Aprobar la presente solicitud de Reconocimiento del **TÍTULO** presentada por **ISIS PAOLA POSADAS MEJIA** de **PSICOLOGA EN EL GRADO DE LICENCIATURA** otorgado por **UNIVERSIDAD TECNOLÓGICA CENTROAMERICANA** en virtud de dictamen No.**48654-05-18**, de la Secretaría del Nivel de Educación Superior. En consecuencia La Universidad Nacional Autónoma de Honduras por medio del Consejo de Educación Superior, Reconoce el **TÍTULO DE PSICOLOGA EN EL GRADO DE LICENCIATURA** a **ISIS PAOLA POSADAS MEJIA, R-0653-325-2018** Aprobar la presente solicitud de Reconocimiento del **TÍTULO** presentada por **LETY ARELY LOPEZ ESCOBAR** de **PROFESOR EN EDUCACION BASICA (I Y II**



UNIVERSIDAD NACIONAL AUTÓNOMA DE HONDURAS

ACTA No. 325

SESIÓN ORDINARIA

CONSEJO DE EDUCACIÓN SUPERIOR

Viernes 18 de mayo de 2018

CICLOS) EN EL GRADO DE LICENCIATURA otorgado por **UNIVERSIDAD PEDAGÓGICA NACIONAL FRANCISCO MORAZÁN** en virtud de dictamen No.**48653-05-18**, de la Secretaría del Nivel de Educación Superior. En consecuencia La Universidad Nacional Autónoma de Honduras por medio del Consejo de Educación Superior, Reconoce el **TÍTULO DE PROFESOR EN EDUCACION BASICA (I Y II CICLOS) EN EL GRADO DE LICENCIATURA** a **LETY ARELY LOPEZ ESCOBAR, R-0654-325-2018** Aprobar la presente solicitud de Reconocimiento del **TÍTULO** presentada por **CINDY ROSSELIN ALVAREZ CASCO** de **INGENIERA EN INFORMATICA EN EL GRADO DE LICENCIATURA** otorgado por **UNIVERSIDAD TECNOLÓGICA CENTROAMERICANA** en virtud de dictamen No.**48652-05-18**, de la Secretaría del Nivel de Educación Superior. En consecuencia La Universidad Nacional Autónoma de Honduras por medio del Consejo de Educación Superior, Reconoce el **TÍTULO DE INGENIERA EN INFORMATICA EN EL GRADO DE LICENCIATURA** a **CINDY ROSSELIN ALVAREZ CASCO, R-0655-325-2018** Aprobar la presente solicitud de Reconocimiento del **TÍTULO** presentada por **LUCAS ENRIQUE CHAVEZ RAMOS** de **PROFESOR DE EDUCACION MEDIA EN EDUCACION TECNICA INDUSTRIAL CON ORIENTACION EN ELECTRICIDAD EN EL GRADO DE LICENCIATURA** otorgado por **UNIVERSIDAD PEDAGÓGICA NACIONAL FRANCISCO MORAZÁN** en virtud de dictamen No.**48651-05-18**, de la Secretaría del Nivel de Educación Superior. En consecuencia La Universidad Nacional Autónoma de Honduras por medio del Consejo de Educación Superior, Reconoce el **TÍTULO DE PROFESOR DE EDUCACION MEDIA EN EDUCACION TECNICA INDUSTRIAL CON ORIENTACION EN ELECTRICIDAD EN EL GRADO DE LICENCIATURA** a **LUCAS ENRIQUE CHAVEZ RAMOS, R-0656-325-2018** Aprobar la presente solicitud de Reconocimiento del **TÍTULO** presentada por **NELLY JULISSA CABALLERO CHINCHILLA** de **DOCTORA EN MEDICINA Y CIRUGIA EN EL GRADO DE DOCTORADO EN MEDICINA Y CIRUGÍA** otorgado por **UNIVERSIDAD CATÓLICA DE HONDURAS "NUESTRA SEÑORA REINA DE LA PAZ"** en virtud de dictamen No.**48650-05-18**, de la Secretaría del Nivel de Educación Superior. En consecuencia La Universidad Nacional Autónoma de Honduras por medio del Consejo de Educación Superior, Reconoce el **TÍTULO DE DOCTORA EN MEDICINA Y CIRUGIA EN EL GRADO DE DOCTORADO EN MEDICINA Y CIRUGÍA** a **NELLY JULISSA CABALLERO CHINCHILLA, R-0657-325-2018** Aprobar la presente solicitud de Reconocimiento del **TÍTULO** presentada por **GIEZI JARED BARRIENTOS ZALDAÑA** de **MASTER EN DIRECCION EMPRESARIAL EN EL GRADO DE MAESTRÍA** otorgado por **UNIVERSIDAD TECNOLÓGICA CENTROAMERICANA** en virtud de dictamen No.**48649-05-18**, de la Secretaría del Nivel de Educación Superior. En consecuencia La Universidad Nacional Autónoma de Honduras por medio del Consejo de Educación Superior, Reconoce el **TÍTULO DE MASTER EN DIRECCION EMPRESARIAL EN EL GRADO DE MAESTRÍA** a **GIEZI JARED BARRIENTOS ZALDAÑA, R-0658-325-2018** Aprobar la presente solicitud de Reconocimiento del **TÍTULO** presentada por **KEYSI ELIZABETH RUIZ WEBSTER** de **LICENCIADA EN PSICOLOGIA EN EL GRADO DE LICENCIATURA** otorgado por **UNIVERSIDAD CATÓLICA DE HONDURAS "NUESTRA SEÑORA REINA DE LA PAZ"** en virtud de dictamen No.**48648-05-18**, de la Secretaría del Nivel de Educación Superior. En consecuencia La Universidad Nacional Autónoma de Honduras por medio del Consejo de Educación Superior, Reconoce el **TÍTULO DE LICENCIADA EN PSICOLOGIA EN EL GRADO DE LICENCIATURA** a **KEYSI ELIZABETH RUIZ WEBSTER, R-0659-325-2018** Aprobar la presente solicitud de Reconocimiento del **TÍTULO** presentada por **FRANKLIN DAVID NUÑEZ OSORTO** de **ARQUITECTO EN EL GRADO DE LICENCIATURA**



UNIVERSIDAD NACIONAL AUTÓNOMA DE HONDURAS

ACTA No. 325

SESIÓN ORDINARIA

CONSEJO DE EDUCACIÓN SUPERIOR

Viernes 18 de mayo de 2018

otorgado por **UNIVERSIDAD TECNOLÓGICA CENTROAMERICANA** en virtud de dictamen No.**48647-05-18**, de la Secretaría del Nivel de Educación Superior. En consecuencia La Universidad Nacional Autónoma de Honduras por medio del Consejo de Educación Superior, Reconoce el **TÍTULO DE ARQUITECTO EN EL GRADO DE LICENCIATURA** a **FRANKLIN DAVID NUÑEZ OSORTO, R-0660-325-2018** Aprobar la presente solicitud de Reconocimiento del **TÍTULO** presentada por **JORGE LUIS CARTAJENA NUÑEZ** de **LICENCIADO EN CIENCIAS POLICIALES EN EL GRADO DE LICENCIATURA** otorgado por **UNIVERSIDAD NACIONAL DE LA POLICIA DE HONDURAS** en virtud de dictamen No.**48646-05-18**, de la Secretaría del Nivel de Educación Superior. En consecuencia La Universidad Nacional Autónoma de Honduras por medio del Consejo de Educación Superior, Reconoce el **TÍTULO DE LICENCIADO EN CIENCIAS POLICIALES EN EL GRADO DE LICENCIATURA** a **JORGE LUIS CARTAJENA NUÑEZ, R-0661-325-2018** Aprobar la presente solicitud de Reconocimiento del **TÍTULO** presentada por **AMILCAR NOE ZELAYA GUTIERREZ** de **INGENIERO INDUSTRIAL EN EL GRADO DE LICENCIATURA** otorgado por **UNIVERSIDAD CATÓLICA DE HONDURAS "NUESTRA SEÑORA REINA DE LA PAZ"** en virtud de dictamen No.**48645-05-18**, de la Secretaría del Nivel de Educación Superior. En consecuencia La Universidad Nacional Autónoma de Honduras por medio del Consejo de Educación Superior, Reconoce el **TÍTULO DE INGENIERO INDUSTRIAL EN EL GRADO DE LICENCIATURA** a **AMILCAR NOE ZELAYA GUTIERREZ, R-0662-325-2018** Aprobar la presente solicitud de Reconocimiento del **TÍTULO** presentada por **VICTOR ALFONZO MEDINA DISCUA** de **DOCTOR EN MEDICINA Y CIRUGIA EN EL GRADO DE DOCTORADO EN MEDICINA Y CIRUGÍA** otorgado por **UNIVERSIDAD CATÓLICA DE HONDURAS "NUESTRA SEÑORA REINA DE LA PAZ"** en virtud de dictamen No.**48644-05-18**, de la Secretaría del Nivel de Educación Superior. En consecuencia La Universidad Nacional Autónoma de Honduras por medio del Consejo de Educación Superior, Reconoce el **TÍTULO DE DOCTOR EN MEDICINA Y CIRUGIA EN EL GRADO DE DOCTORADO EN MEDICINA Y CIRUGÍA** a **VICTOR ALFONZO MEDINA DISCUA, R-0663-325-2018** Aprobar la presente solicitud de Reconocimiento del **TÍTULO** presentada por **MARLEN PATRICIA MARTINEZ GALINDO** de **PROFESOR EN EDUCACION BASICA (I Y II CICLOS) EN EL GRADO DE LICENCIATURA** otorgado por **UNIVERSIDAD PEDAGÓGICA NACIONAL FRANCISCO MORAZÁN** en virtud de dictamen No.**48643-05-18**, de la Secretaría del Nivel de Educación Superior. En consecuencia La Universidad Nacional Autónoma de Honduras por medio del Consejo de Educación Superior, Reconoce el **TÍTULO DE PROFESOR EN EDUCACION BASICA (I Y II CICLOS) EN EL GRADO DE LICENCIATURA** a **MARLEN PATRICIA MARTINEZ GALINDO, R-0664-325-2018** Aprobar la presente solicitud de Reconocimiento del **TÍTULO** presentada por **JEFFRY ISMAEL GARCIA MADRID** de **TECNICO UNIVERSITARIO EN LABORATORIO CLINICO EN EL GRADO DE GRADO ASOCIADO** otorgado por **UNIVERSIDAD CRISTIANA EVANGÉLICA NUEVO MILENIO** en virtud de dictamen No.**48642-05-18**, de la Secretaría del Nivel de Educación Superior. En consecuencia La Universidad Nacional Autónoma de Honduras por medio del Consejo de Educación Superior, Reconoce el **TÍTULO DE TECNICO UNIVERSITARIO EN LABORATORIO CLINICO EN EL GRADO DE GRADO ASOCIADO** a **JEFFRY ISMAEL GARCIA MADRID, R-0665-325-2018** Aprobar la presente solicitud de Reconocimiento del **TÍTULO** presentada por **CLAUDIA WALESKA SANCHEZ LOPEZ** de **MASTER EN GESTION DE LA CALIDAD TOTAL EN EL GRADO DE MAESTRÍA** otorgado por **UNIVERSIDAD CATÓLICA DE HONDURAS "NUESTRA SEÑORA REINA DE LA PAZ"** en virtud de dictamen No.**48641-05-18**, de la Secretaría del



UNIVERSIDAD NACIONAL AUTÓNOMA DE HONDURAS

ACTA No. 325

SESIÓN ORDINARIA

CONSEJO DE EDUCACIÓN SUPERIOR

Viernes 18 de mayo de 2018

Nivel de Educación Superior. En consecuencia La Universidad Nacional Autónoma de Honduras por medio del Consejo de Educación Superior, Reconoce el **TÍTULO DE MASTER EN GESTION DE LA CALIDAD TOTAL EN EL GRADO DE MAESTRÍA** a **CLAUDIA WALESKA SANCHEZ LOPEZ, R-0666-325-2018** Aprobar la presente solicitud de Reconocimiento del **TÍTULO** presentada por **JOSE CRISTOBAL QUIÑONEZ GALO** de **MASTER EN GESTION DE ENERGIAS RENOVABLES EN EL GRADO DE MAESTRÍA** otorgado por **UNIVERSIDAD TECNOLÓGICA CENTROAMERICANA** en virtud de dictamen No.**48640-05-18**, de la Secretaría del Nivel de Educación Superior. En consecuencia La Universidad Nacional Autónoma de Honduras por medio del Consejo de Educación Superior, Reconoce el **TÍTULO DE MASTER EN GESTION DE ENERGIAS RENOVABLES EN EL GRADO DE MAESTRÍA** a **JOSE CRISTOBAL QUIÑONEZ GALO, R-0667-325-2018** Aprobar la presente solicitud de Reconocimiento del **TÍTULO** presentada por **JOSE ANGEL RODRIGUEZ EUCEDA** de **LICENCIADO EN PSICOLOGIA EN EL GRADO DE LICENCIATURA** otorgado por **UNIVERSIDAD CATÓLICA DE HONDURAS "NUESTRA SEÑORA REINA DE LA PAZ"** en virtud de dictamen No.**48639-05-18**, de la Secretaría del Nivel de Educación Superior. En consecuencia La Universidad Nacional Autónoma de Honduras por medio del Consejo de Educación Superior, Reconoce el **TÍTULO DE LICENCIADO EN PSICOLOGIA EN EL GRADO DE LICENCIATURA** a **JOSE ANGEL RODRIGUEZ EUCEDA, R-0668-325-2018** Aprobar la presente solicitud de Reconocimiento del **TÍTULO** presentada por **ENA MARIEL PORTILLO ORDOÑEZ** de **INGENIERA INDUSTRIAL EN EL GRADO DE LICENCIATURA** otorgado por **UNIVERSIDAD CATÓLICA DE HONDURAS "NUESTRA SEÑORA REINA DE LA PAZ"** en virtud de dictamen No.**48638-05-18**, de la Secretaría del Nivel de Educación Superior. En consecuencia La Universidad Nacional Autónoma de Honduras por medio del Consejo de Educación Superior, Reconoce el **TÍTULO DE INGENIERA INDUSTRIAL EN EL GRADO DE LICENCIATURA** a **ENA MARIEL PORTILLO ORDOÑEZ, R-0669-325-2018** Aprobar la presente solicitud de Reconocimiento del **TÍTULO** presentada por **YANITZA ISEL MARTINEZ TURCIOS** de **PSICOLOGA EN EL GRADO DE LICENCIATURA** otorgado por **UNIVERSIDAD TECNOLÓGICA CENTROAMERICANA** en virtud de dictamen No.**48637-05-18**, de la Secretaría del Nivel de Educación Superior. En consecuencia La Universidad Nacional Autónoma de Honduras por medio del Consejo de Educación Superior, Reconoce el **TÍTULO DE PSICOLOGA EN EL GRADO DE LICENCIATURA** a **YANITZA ISEL MARTINEZ TURCIOS, R-0670-325-2018** Aprobar la presente solicitud de Reconocimiento del **TÍTULO** presentada por **JULIO ALBERTO CERRATO MURILLO** de **PROFESOR EN EDUCACION BASICA (I Y II CICLOS) EN EL GRADO DE LICENCIATURA** otorgado por **UNIVERSIDAD PEDAGÓGICA NACIONAL FRANCISCO MORAZÁN** en virtud de dictamen No.**48636-05-18**, de la Secretaría del Nivel de Educación Superior. En consecuencia La Universidad Nacional Autónoma de Honduras por medio del Consejo de Educación Superior, Reconoce el **TÍTULO DE PROFESOR EN EDUCACION BASICA (I Y II CICLOS) EN EL GRADO DE LICENCIATURA** a **JULIO ALBERTO CERRATO MURILLO, R-0671-325-2018** Aprobar la presente solicitud de Reconocimiento del **TÍTULO** presentada por **KAROL SARAI REYES ORDOÑEZ** de **LICENCIADA EN PSICOLOGIA EN EL GRADO DE LICENCIATURA** otorgado por **UNIVERSIDAD CATÓLICA DE HONDURAS "NUESTRA SEÑORA REINA DE LA PAZ"** en virtud de dictamen No.**48635-05-18**, de la Secretaría del Nivel de Educación Superior. En consecuencia La Universidad Nacional Autónoma de Honduras por medio del Consejo de Educación Superior, Reconoce el **TÍTULO DE LICENCIADA EN PSICOLOGIA EN EL GRADO DE LICENCIATURA** a **KAROL SARAI REYES ORDOÑEZ, R-0672-325-2018** Aprobar la



UNIVERSIDAD NACIONAL AUTÓNOMA DE HONDURAS

ACTA No. 325

SESIÓN ORDINARIA

CONSEJO DE EDUCACIÓN SUPERIOR

Viernes 18 de mayo de 2018

presente solicitud de Reconocimiento del TÍTULO presentada por **ROBERTO AXEL NUÑEZ GARCIA** de **INGENIERO INDUSTRIAL EN EL GRADO DE LICENCIATURA** otorgado por **UNIVERSIDAD CATÓLICA DE HONDURAS "NUESTRA SEÑORA REINA DE LA PAZ"** en virtud de dictamen No.48634-05-18, de la Secretaría del Nivel de Educación Superior. En consecuencia La Universidad Nacional Autónoma de Honduras por medio del Consejo de Educación Superior, Reconoce el TÍTULO DE **INGENIERO INDUSTRIAL EN EL GRADO DE LICENCIATURA** a **ROBERTO AXEL NUÑEZ GARCIA, R-0673-325-2018** Aprobar la presente solicitud de Reconocimiento del TÍTULO presentada por **IZAMAR ALEJANDRA LEIVA CRUZ** de **LICENCIADA EN PSICOLOGIA EN EL GRADO DE LICENCIATURA** otorgado por **UNIVERSIDAD CATÓLICA DE HONDURAS "NUESTRA SEÑORA REINA DE LA PAZ"** en virtud de dictamen No.48633-05-18, de la Secretaría del Nivel de Educación Superior. En consecuencia La Universidad Nacional Autónoma de Honduras por medio del Consejo de Educación Superior, Reconoce el TÍTULO DE **LICENCIADA EN PSICOLOGIA EN EL GRADO DE LICENCIATURA** a **IZAMAR ALEJANDRA LEIVA CRUZ, R-1352-325-2018** Aprobar la presente solicitud de Reconocimiento del TÍTULO presentada por **LEILANY ANGELLE BODDEN LOPEZ** de **LICENCIADA EN CONTADURIA PUBLICA Y FINANZAS EN EL GRADO DE LICENCIATURA** otorgado por **UNIVERSIDAD TECNOLÓGICA CENTROAMERICANA** en virtud de dictamen No.47950-04-18, de la Secretaría del Nivel de Educación Superior. En consecuencia La Universidad Nacional Autónoma de Honduras por medio del Consejo de Educación Superior, Reconoce el TÍTULO DE **LICENCIADA EN CONTADURIA PUBLICA Y FINANZAS EN EL GRADO DE LICENCIATURA** a **LEILANY ANGELLE BODDEN LOPEZ, R-1353-325-2018** Aprobar la presente solicitud de Reconocimiento del TÍTULO presentada por **ERICK VLADIMIR CARDONA LEZAMA** de **INGENIERO INDUSTRIAL Y DE SISTEMAS EN EL GRADO DE LICENCIATURA** otorgado por **UNIVERSIDAD TECNOLÓGICA CENTROAMERICANA** en virtud de dictamen No.47949-04-18, de la Secretaría del Nivel de Educación Superior. En consecuencia La Universidad Nacional Autónoma de Honduras por medio del Consejo de Educación Superior, Reconoce el TÍTULO DE **INGENIERO INDUSTRIAL Y DE SISTEMAS EN EL GRADO DE LICENCIATURA** a **ERICK VLADIMIR CARDONA LEZAMA, R-1354-325-2018** Aprobar la presente solicitud de Reconocimiento del TÍTULO presentada por **CINTHIA GUADALUPE MARTINEZ SALGADO** de **PROFESOR EN EDUCACION EN SEGURIDAD ALIMENTARIA Y NUTRICIONAL EN EL GRADO DE LICENCIATURA** otorgado por **UNIVERSIDAD PEDAGÓGICA NACIONAL FRANCISCO MORAZÁN** en virtud de dictamen No.47948-04-18, de la Secretaría del Nivel de Educación Superior. En consecuencia La Universidad Nacional Autónoma de Honduras por medio del Consejo de Educación Superior, Reconoce el TÍTULO DE **PROFESOR EN EDUCACION EN SEGURIDAD ALIMENTARIA Y NUTRICIONAL EN EL GRADO DE LICENCIATURA** a **CINTHIA GUADALUPE MARTINEZ SALGADO, R-1355-325-2018** Aprobar la presente solicitud de Reconocimiento del TÍTULO presentada por **SILVIA UMAÑA SUAREZ** de **PROFESOR DE EDUCACION MEDIA EN CIENCIAS SOCIALES EN EL GRADO DE LICENCIATURA** otorgado por **UNIVERSIDAD PEDAGÓGICA NACIONAL FRANCISCO MORAZÁN** en virtud de dictamen No.47947-04-18, de la Secretaría del Nivel de Educación Superior. En consecuencia La Universidad Nacional Autónoma de Honduras por medio del Consejo de Educación Superior, Reconoce el TÍTULO DE **PROFESOR DE EDUCACION MEDIA EN CIENCIAS SOCIALES EN EL GRADO DE LICENCIATURA** a **SILVIA UMAÑA SUAREZ, R-1356-325-2018** Aprobar la presente solicitud de Reconocimiento del TÍTULO presentada por **MARIO ALEXANDER HERRERA SANCHEZ** de **PROFESOR EN**



UNIVERSIDAD NACIONAL AUTÓNOMA DE HONDURAS

ACTA No. 325

SESIÓN ORDINARIA

CONSEJO DE EDUCACIÓN SUPERIOR

Viernes 18 de mayo de 2018

LA ENSEÑANZA DEL INGLÉS EN EL GRADO DE LICENCIATURA otorgado por **UNIVERSIDAD PEDAGÓGICA NACIONAL FRANCISCO MORAZÁN** en virtud de dictamen No.47946-04-18, de la Secretaría del Nivel de Educación Superior. En consecuencia La Universidad Nacional Autónoma de Honduras por medio del Consejo de Educación Superior, Reconoce el **TÍTULO DE PROFESOR EN LA ENSEÑANZA DEL INGLÉS EN EL GRADO DE LICENCIATURA** a **MARIO ALEXANDER HERRERA SANCHEZ, R-1357-325-2018**

Aprobar la presente solicitud de Reconocimiento del **TÍTULO** presentada por **KAREN MELIZA MALDONADO ESCOBAR** de **PROFESOR DE EDUCACION BASICA EN INGLES PARA I Y II CICLO EN EL GRADO DE LICENCIATURA** otorgado por **UNIVERSIDAD PEDAGÓGICA NACIONAL FRANCISCO MORAZÁN** en virtud de dictamen No.47945-04-18, de la Secretaría del Nivel de Educación Superior. En consecuencia La Universidad Nacional Autónoma de Honduras por medio del Consejo de Educación Superior, Reconoce el **TÍTULO DE PROFESOR DE EDUCACION BASICA EN INGLES PARA I Y II CICLO EN EL GRADO DE LICENCIATURA** a **KAREN MELIZA MALDONADO ESCOBAR, R-1358-325-2018**

Aprobar la presente solicitud de Reconocimiento del **TÍTULO** presentada por **MARTHA ROSA OLIVERA MEZA** de **PROFESOR DE MATEMATICAS EN EL GRADO DE LICENCIATURA** otorgado por **UNIVERSIDAD PEDAGÓGICA NACIONAL FRANCISCO MORAZÁN** en virtud de dictamen No.47944-04-18, de la Secretaría del Nivel de Educación Superior. En consecuencia La Universidad Nacional Autónoma de Honduras por medio del Consejo de Educación Superior, Reconoce el **TÍTULO DE PROFESOR DE MATEMATICAS EN EL GRADO DE LICENCIATURA** a **MARTHA ROSA OLIVERA MEZA, R-1359-325-2018**

Aprobar la presente solicitud de Reconocimiento del **TÍTULO** presentada por **ORBIN NOEL AYALA** de **PROFESOR EN EDUCACION FISICA EN EL GRADO DE LICENCIATURA** otorgado por **UNIVERSIDAD PEDAGÓGICA NACIONAL FRANCISCO MORAZÁN** en virtud de dictamen No.47943-04-18, de la Secretaría del Nivel de Educación Superior. En consecuencia La Universidad Nacional Autónoma de Honduras por medio del Consejo de Educación Superior, Reconoce el **TÍTULO DE PROFESOR EN EDUCACION FISICA EN EL GRADO DE LICENCIATURA** a **ORBIN NOEL AYALA, R-1360-325-2018**

Aprobar la presente solicitud de Reconocimiento del **TÍTULO** presentada por **KEYRA MELANIA MATUTE EUCEDA** de **PROFESOR EN EDUCACION BASICA (I Y II CICLOS) EN EL GRADO DE LICENCIATURA** otorgado por **UNIVERSIDAD PEDAGÓGICA NACIONAL FRANCISCO MORAZÁN** en virtud de dictamen No.47942-04-18, de la Secretaría del Nivel de Educación Superior. En consecuencia La Universidad Nacional Autónoma de Honduras por medio del Consejo de Educación Superior, Reconoce el **TÍTULO DE PROFESOR EN EDUCACION BASICA (I Y II CICLOS) EN EL GRADO DE LICENCIATURA** a **KEYRA MELANIA MATUTE EUCEDA, R-1361-325-2018**

Aprobar la presente solicitud de Reconocimiento del **TÍTULO** presentada por **ELDA AHILUD LOPEZ ROMERO** de **PROFESOR EN LA ENSEÑANZA DEL ESPAÑOL EN EL GRADO DE LICENCIATURA** otorgado por **UNIVERSIDAD PEDAGÓGICA NACIONAL FRANCISCO MORAZÁN** en virtud de dictamen No.47941-04-18, de la Secretaría del Nivel de Educación Superior. En consecuencia La Universidad Nacional Autónoma de Honduras por medio del Consejo de Educación Superior, Reconoce el **TÍTULO DE PROFESOR EN LA ENSEÑANZA DEL ESPAÑOL EN EL GRADO DE LICENCIATURA** a **ELDA AHILUD LOPEZ ROMERO, R-1362-325-2018**

Aprobar la presente solicitud de Reconocimiento del **TÍTULO** presentada por **MARISTEL SUAZO PEÑA** de **PROFESOR EN EDUCACION BASICA (I Y II CICLOS) EN EL GRADO DE LICENCIATURA** otorgado por **UNIVERSIDAD PEDAGÓGICA NACIONAL FRANCISCO MORAZÁN** en virtud de dictamen No.47940-04-18, de la Secretaría del Nivel de Educación



UNIVERSIDAD NACIONAL AUTÓNOMA DE HONDURAS

ACTA No. 325

SESIÓN ORDINARIA

CONSEJO DE EDUCACIÓN SUPERIOR

Viernes 18 de mayo de 2018

Superior. En consecuencia La Universidad Nacional Autónoma de Honduras por medio del Consejo de Educación Superior, Reconoce el **TÍTULO DE PROFESOR EN EDUCACION BASICA (I Y II CICLOS) EN EL GRADO DE LICENCIATURA** a **MARISTEL SUAZO PEÑA, R-1363-325-2018** Aprobar la presente solicitud de Reconocimiento del **TÍTULO** presentada por **GAUDI JALIMAR BARAHONA MATUTE** de **PROFESOR EN EDUCACION BASICA (I Y II CICLOS) EN EL GRADO DE LICENCIATURA** otorgado por **UNIVERSIDAD PEDAGÓGICA NACIONAL FRANCISCO MORAZÁN** en virtud de dictamen No.**47939-04-18**, de la Secretaría del Nivel de Educación Superior. En consecuencia La Universidad Nacional Autónoma de Honduras por medio del Consejo de Educación Superior, Reconoce el **TÍTULO DE PROFESOR EN EDUCACION BASICA (I Y II CICLOS) EN EL GRADO DE LICENCIATURA** a **GAUDI JALIMAR BARAHONA MATUTE, R-1364-325-2018** Aprobar la presente solicitud de Reconocimiento del **TÍTULO** presentada por **FRANCIS MARILU GOMEZ RAMOS** de **PROFESOR EN LA ENSEÑANZA DEL ESPAÑOL EN EL GRADO DE LICENCIATURA** otorgado por **UNIVERSIDAD PEDAGÓGICA NACIONAL FRANCISCO MORAZÁN** en virtud de dictamen No.**47938-04-18**, de la Secretaría del Nivel de Educación Superior. En consecuencia La Universidad Nacional Autónoma de Honduras por medio del Consejo de Educación Superior, Reconoce el **TÍTULO DE PROFESOR EN LA ENSEÑANZA DEL ESPAÑOL EN EL GRADO DE LICENCIATURA** a **FRANCIS MARILU GOMEZ RAMOS, R-1365-325-2018** Aprobar la presente solicitud de Reconocimiento del **TÍTULO** presentada por **DANIA DOLORES PUERTO MARTINEZ** de **ABOGADO EN EL GRADO DE LICENCIATURA** otorgado por **UNIVERSIDAD CRISTIANA DE HONDURAS** en virtud de dictamen No.**47937-04-18**, de la Secretaría del Nivel de Educación Superior. En consecuencia La Universidad Nacional Autónoma de Honduras por medio del Consejo de Educación Superior, Reconoce el **TÍTULO DE ABOGADO EN EL GRADO DE LICENCIATURA** a **DANIA DOLORES PUERTO MARTINEZ, R-1366-325-2018** Aprobar la presente solicitud de Reconocimiento del **TÍTULO** presentada por **SUSAN GUALDINA MARTINEZ GUANDIQUE** de **PROFESOR DE EDUCACION MEDIA EN EDUCACION COMERCIAL EN EL GRADO DE LICENCIATURA** otorgado por **UNIVERSIDAD PEDAGÓGICA NACIONAL FRANCISCO MORAZÁN** en virtud de dictamen No.**47936-04-18**, de la Secretaría del Nivel de Educación Superior. En consecuencia La Universidad Nacional Autónoma de Honduras por medio del Consejo de Educación Superior, Reconoce el **TÍTULO DE PROFESOR DE EDUCACION MEDIA EN EDUCACION COMERCIAL EN EL GRADO DE LICENCIATURA** a **SUSAN GUALDINA MARTINEZ GUANDIQUE, R-1367-325-2018** Aprobar la presente solicitud de Reconocimiento del **TÍTULO** presentada por **CONNIE KRISTELL HERNANDEZ HENRIQUEZ** de **ARQUITECTA EN EL GRADO DE LICENCIATURA** otorgado por **UNIVERSIDAD CATÓLICA DE HONDURAS "NUESTRA SEÑORA REINA DE LA PAZ"** en virtud de dictamen No.**47935-04-18**, de la Secretaría del Nivel de Educación Superior. En consecuencia La Universidad Nacional Autónoma de Honduras por medio del Consejo de Educación Superior, Reconoce el **TÍTULO DE ARQUITECTA EN EL GRADO DE LICENCIATURA** a **CONNIE KRISTELL HERNANDEZ HENRIQUEZ, R-1368-325-2018** Aprobar la presente solicitud de Reconocimiento del **TÍTULO** presentada por **VICRI SAMARIA ARITA AGUILERA** de **PROFESOR DE EDUCACION COMERCIAL EN EL GRADO DE LICENCIATURA** otorgado por **UNIVERSIDAD PEDAGÓGICA NACIONAL FRANCISCO MORAZÁN** en virtud de dictamen No.**47934-04-18**, de la Secretaría del Nivel de Educación Superior. En consecuencia La Universidad Nacional Autónoma de Honduras por medio del Consejo de Educación Superior, Reconoce el **TÍTULO DE PROFESOR DE EDUCACION COMERCIAL EN EL GRADO DE LICENCIATURA** a **VICRI**



UNIVERSIDAD NACIONAL AUTÓNOMA DE HONDURAS

ACTA No. 325

SESIÓN ORDINARIA

CONSEJO DE EDUCACIÓN SUPERIOR

Viernes 18 de mayo de 2018

SAMARIA ARITA AGUILERA, R-1369-325-2018 Aprobar la presente solicitud de Reconocimiento del TÍTULO presentada por **LIZZY NOHELI ROMERO MARTINEZ** de **ABOGADA EN EL GRADO DE LICENCIATURA** otorgado por **UNIVERSIDAD CATÓLICA DE HONDURAS "NUESTRA SEÑORA REINA DE LA PAZ"** en virtud de dictamen No.47933-04-18, de la Secretaría del Nivel de Educación Superior. En consecuencia La Universidad Nacional Autónoma de Honduras por medio del Consejo de Educación Superior, Reconoce el TÍTULO DE **ABOGADA EN EL GRADO DE LICENCIATURA** a **LIZZY NOHELI ROMERO MARTINEZ, R-1370-325-2018** Aprobar la presente solicitud de Reconocimiento del TÍTULO presentada por **VILMA LILIANA NAVAS SOLORZANO** de **PROFESOR DE EDUCACION COMERCIAL EN EL GRADO DE LICENCIATURA** otorgado por **UNIVERSIDAD PEDAGÓGICA NACIONAL FRANCISCO MORAZÁN** en virtud de dictamen No.47932-04-18, de la Secretaría del Nivel de Educación Superior. En consecuencia La Universidad Nacional Autónoma de Honduras por medio del Consejo de Educación Superior, Reconoce el TÍTULO DE **PROFESOR DE EDUCACION COMERCIAL EN EL GRADO DE LICENCIATURA** a **VILMA LILIANA NAVAS SOLORZANO, R-1371-325-2018** Aprobar la presente solicitud de Reconocimiento del TÍTULO presentada por **OLGA AZICE KATTAN HOWARD** de **MASTER EN DIRECCION EMPRESARIAL EN EL GRADO DE MAESTRÍA** otorgado por **UNIVERSIDAD TECNOLÓGICA CENTROAMERICANA** en virtud de dictamen No.47931-04-18, de la Secretaría del Nivel de Educación Superior. En consecuencia La Universidad Nacional Autónoma de Honduras por medio del Consejo de Educación Superior, Reconoce el TÍTULO DE **MASTER EN DIRECCION EMPRESARIAL EN EL GRADO DE MAESTRÍA** a **OLGA AZICE KATTAN HOWARD, R-1372-325-2018** Aprobar la presente solicitud de Reconocimiento del TÍTULO presentada por **HISLIA MARIELA GUNERA ANDINO** de **PROFESOR EN CIENCIAS NATURALES EN EL GRADO DE LICENCIATURA** otorgado por **UNIVERSIDAD PEDAGÓGICA NACIONAL FRANCISCO MORAZÁN** en virtud de dictamen No.47930-04-18, de la Secretaría del Nivel de Educación Superior. En consecuencia La Universidad Nacional Autónoma de Honduras por medio del Consejo de Educación Superior, Reconoce el TÍTULO DE **PROFESOR EN CIENCIAS NATURALES EN EL GRADO DE LICENCIATURA** a **HISLIA MARIELA GUNERA ANDINO, R-1373-325-2018** Aprobar la presente solicitud de Reconocimiento del TÍTULO presentada por **GREISY RAQUEL ALBERTO VALDEZ** de **PROFESOR EN EDUCACION BASICA (I Y II CICLOS) EN EL GRADO DE LICENCIATURA** otorgado por **UNIVERSIDAD PEDAGÓGICA NACIONAL FRANCISCO MORAZÁN** en virtud de dictamen No.47929-04-18, de la Secretaría del Nivel de Educación Superior. En consecuencia La Universidad Nacional Autónoma de Honduras por medio del Consejo de Educación Superior, Reconoce el TÍTULO DE **PROFESOR EN EDUCACION BASICA (I Y II CICLOS) EN EL GRADO DE LICENCIATURA** a **GREISY RAQUEL ALBERTO VALDEZ, R-1374-325-2018** Aprobar la presente solicitud de Reconocimiento del TÍTULO presentada por **TRESIE LYN JOHNSON STANLEY** de **PROFESOR EN EDUCACION BASICA (I Y II CICLOS) EN EL GRADO DE LICENCIATURA** otorgado por **UNIVERSIDAD PEDAGÓGICA NACIONAL FRANCISCO MORAZÁN** en virtud de dictamen No.47928-04-18, de la Secretaría del Nivel de Educación Superior. En consecuencia La Universidad Nacional Autónoma de Honduras por medio del Consejo de Educación Superior, Reconoce el TÍTULO DE **PROFESOR EN EDUCACION BASICA (I Y II CICLOS) EN EL GRADO DE LICENCIATURA** a **TRESIE LYN JOHNSON STANLEY, R-1375-325-2018** Aprobar la presente solicitud de Reconocimiento del TÍTULO presentada por **ANDONY OMAR GARCIA ZUNIGA** de **LICENCIADO EN CONTADURIA PUBLICA Y FINANZAS EN EL GRADO DE LICENCIATURA** otorgado por



UNIVERSIDAD NACIONAL AUTÓNOMA DE HONDURAS

ACTA No. 325

SESIÓN ORDINARIA

CONSEJO DE EDUCACIÓN SUPERIOR

Viernes 18 de mayo de 2018

UNIVERSIDAD TECNOLÓGICA CENTROAMERICANA en virtud de dictamen No.**47927-04-18**, de la Secretaría del Nivel de Educación Superior. En consecuencia La Universidad Nacional Autónoma de Honduras por medio del Consejo de Educación Superior, Reconoce el **TÍTULO DE LICENCIADO EN CONTADURIA PUBLICA Y FINANZAS EN EL GRADO DE LICENCIATURA** a **ANDONY OMAR GARCIA ZUNIGA, R-1376-325-2018** Aprobar la presente solicitud de Reconocimiento del **TÍTULO** presentada por **PASCUAL ANTONIO NORALES MELENDEZ** de **PROFESOR EN EDUCACION BASICA (I Y II CICLOS) EN EL GRADO DE LICENCIATURA** otorgado por **UNIVERSIDAD PEDAGÓGICA NACIONAL FRANCISCO MORAZÁN** en virtud de dictamen No.**47926-04-18**, de la Secretaría del Nivel de Educación Superior. En consecuencia La Universidad Nacional Autónoma de Honduras por medio del Consejo de Educación Superior, Reconoce el **TÍTULO DE PROFESOR EN EDUCACION BASICA (I Y II CICLOS) EN EL GRADO DE LICENCIATURA** a **PASCUAL ANTONIO NORALES MELENDEZ, R-1377-325-2018** Aprobar la presente solicitud de Reconocimiento del **TÍTULO** presentada por **ANA MELISSA NUÑEZ HERNANDEZ** de **INGENIERO EN PRODUCCION INDUSTRIAL EN EL GRADO DE LICENCIATURA** otorgado por **UNIVERSIDAD TECNOLÓGICA DE HONDURAS** en virtud de dictamen No.**47925-04-18**, de la Secretaría del Nivel de Educación Superior. En consecuencia La Universidad Nacional Autónoma de Honduras por medio del Consejo de Educación Superior, Reconoce el **TÍTULO DE INGENIERO EN PRODUCCION INDUSTRIAL EN EL GRADO DE LICENCIATURA** a **ANA MELISSA NUÑEZ HERNANDEZ, R-1378-325-2018** Aprobar la presente solicitud de Reconocimiento del **TÍTULO** presentada por **BELQUIS SIOMARA MENDOZA CABALLERO** de **PROFESOR EN EDUCACION BASICA (I Y II CICLOS) EN EL GRADO DE LICENCIATURA** otorgado por **UNIVERSIDAD PEDAGÓGICA NACIONAL FRANCISCO MORAZÁN** en virtud de dictamen No.**47924-04-18**, de la Secretaría del Nivel de Educación Superior. En consecuencia La Universidad Nacional Autónoma de Honduras por medio del Consejo de Educación Superior, Reconoce el **TÍTULO DE PROFESOR EN EDUCACION BASICA (I Y II CICLOS) EN EL GRADO DE LICENCIATURA** a **BELQUIS SIOMARA MENDOZA CABALLERO, R-1379-325-2018** Aprobar la presente solicitud de Reconocimiento del **TÍTULO** presentada por **EVELYN JULISSA PAVON OCHOA** de **INGENIERA EN GESTION LOGISTICA EN EL GRADO DE LICENCIATURA** otorgado por **UNIVERSIDAD TECNOLÓGICA CENTROAMERICANA** en virtud de dictamen No.**47923-04-18**, de la Secretaría del Nivel de Educación Superior. En consecuencia La Universidad Nacional Autónoma de Honduras por medio del Consejo de Educación Superior, Reconoce el **TÍTULO DE INGENIERA EN GESTION LOGISTICA EN EL GRADO DE LICENCIATURA** a **EVELYN JULISSA PAVON OCHOA, R-1380-325-2018** Aprobar la presente solicitud de Reconocimiento del **TÍTULO** presentada por **WALTER ROEL RAMIREZ FUENTES** de **PROFESOR EN EDUCACION BASICA (I Y II CICLOS) EN EL GRADO DE LICENCIATURA** otorgado por **UNIVERSIDAD PEDAGÓGICA NACIONAL FRANCISCO MORAZÁN** en virtud de dictamen No.**47922-04-18**, de la Secretaría del Nivel de Educación Superior. En consecuencia La Universidad Nacional Autónoma de Honduras por medio del Consejo de Educación Superior, Reconoce el **TÍTULO DE PROFESOR EN EDUCACION BASICA (I Y II CICLOS) EN EL GRADO DE LICENCIATURA** a **WALTER ROEL RAMIREZ FUENTES, R-1381-325-2018** Aprobar la presente solicitud de Reconocimiento del **TÍTULO** presentada por **BRIAN ALLEN MADRID FLORES** de **LICENCIADO EN ADMINISTRACION INDUSTRIAL Y DE NEGOCIOS EN EL GRADO DE LICENCIATURA** otorgado por **UNIVERSIDAD TECNOLÓGICA CENTROAMERICANA** en virtud de dictamen No.**47921-04-18**, de la Secretaría del Nivel de



UNIVERSIDAD NACIONAL AUTÓNOMA DE HONDURAS

ACTA No. 325

SESIÓN ORDINARIA

CONSEJO DE EDUCACIÓN SUPERIOR

Viernes 18 de mayo de 2018

Educación Superior. En consecuencia La Universidad Nacional Autónoma de Honduras por medio del Consejo de Educación Superior, Reconoce el **TÍTULO DE LICENCIADO EN ADMINISTRACION INDUSTRIAL Y DE NEGOCIOS EN EL GRADO DE LICENCIATURA** a **BRIAN ALLEN MADRID FLORES, R-1382-325-2018** Aprobar la presente solicitud de Reconocimiento del **TÍTULO** presentada por **VICTORIA ALEJANDRA MARCIA RIVERA** de **LICENCIADA EN PSICOLOGIA CON ORIENTACION EMPRESARIAL EN EL GRADO DE LICENCIATURA** otorgado por **UNIVERSIDAD TECNOLÓGICA CENTROAMERICANA** en virtud de dictamen No.**47920-04-18**, de la Secretaría del Nivel de Educación Superior. En consecuencia La Universidad Nacional Autónoma de Honduras por medio del Consejo de Educación Superior, Reconoce el **TÍTULO DE LICENCIADA EN PSICOLOGIA CON ORIENTACION EMPRESARIAL EN EL GRADO DE LICENCIATURA** a **VICTORIA ALEJANDRA MARCIA RIVERA, R-1383-325-2018** Aprobar la presente solicitud de Reconocimiento del **TÍTULO** presentada por **RUBER ROLDAN MEJIA PAZ** de **PROFESOR EN EDUCACION BASICA (I Y II CICLOS) EN EL GRADO DE LICENCIATURA** otorgado por **UNIVERSIDAD PEDAGÓGICA NACIONAL FRANCISCO MORAZÁN** en virtud de dictamen No.**47919-04-18**, de la Secretaría del Nivel de Educación Superior. En consecuencia La Universidad Nacional Autónoma de Honduras por medio del Consejo de Educación Superior, Reconoce el **TÍTULO DE PROFESOR EN EDUCACION BASICA (I Y II CICLOS) EN EL GRADO DE LICENCIATURA** a **RUBER ROLDAN MEJIA PAZ, R-1384-325-2018** Aprobar la presente solicitud de Reconocimiento del **TÍTULO** presentada por **SARAHÍ VICITACION TREJO CRUZ** de **LICENCIADA EN ADMINISTRACION DE EMPRESAS EN EL GRADO DE LICENCIATURA** otorgado por **UNIVERSIDAD DE SAN PEDRO SULA** en virtud de dictamen No.**47918-04-18**, de la Secretaría del Nivel de Educación Superior. En consecuencia La Universidad Nacional Autónoma de Honduras por medio del Consejo de Educación Superior, Reconoce el **TÍTULO DE LICENCIADA EN ADMINISTRACION DE EMPRESAS EN EL GRADO DE LICENCIATURA** a **SARAHÍ VICITACION TREJO CRUZ, R-1385-325-2018** Aprobar la presente solicitud de Reconocimiento del **TÍTULO** presentada por **MANUEL DE JESUS RAMIREZ GUARDADO** de **PROFESOR EN EDUCACION BASICA (I Y II CICLOS) EN EL GRADO DE LICENCIATURA** otorgado por **UNIVERSIDAD PEDAGÓGICA NACIONAL FRANCISCO MORAZÁN** en virtud de dictamen No.**47917-04-18**, de la Secretaría del Nivel de Educación Superior. En consecuencia La Universidad Nacional Autónoma de Honduras por medio del Consejo de Educación Superior, Reconoce el **TÍTULO DE PROFESOR EN EDUCACION BASICA (I Y II CICLOS) EN EL GRADO DE LICENCIATURA** a **MANUEL DE JESUS RAMIREZ GUARDADO, R-1386-325-2018** Aprobar la presente solicitud de Reconocimiento del **TÍTULO** presentada por **CRISTHIAN IVAN QUIROZ PALMA** de **LICENCIADO EN ADMINISTRACION DE EMPRESAS EN EL GRADO DE LICENCIATURA** otorgado por **UNIVERSIDAD TECNOLÓGICA CENTROAMERICANA** en virtud de dictamen No.**47916-04-18**, de la Secretaría del Nivel de Educación Superior. En consecuencia La Universidad Nacional Autónoma de Honduras por medio del Consejo de Educación Superior, Reconoce el **TÍTULO DE LICENCIADO EN ADMINISTRACION DE EMPRESAS EN EL GRADO DE LICENCIATURA** a **CRISTHIAN IVAN QUIROZ PALMA, R-1387-325-2018** Aprobar la presente solicitud de Reconocimiento del **TÍTULO** presentada por **JOSSELIN GRISELDA VARGAS RUEDA** de **LICENCIADA EN CONTADURIA PUBLICA Y FINANZAS EN EL GRADO DE LICENCIATURA** otorgado por **UNIVERSIDAD TECNOLÓGICA CENTROAMERICANA** en virtud de dictamen No.**47915-04-18**, de la Secretaría del Nivel de Educación Superior. En consecuencia La



UNIVERSIDAD NACIONAL AUTÓNOMA DE HONDURAS

ACTA No. 325

SESIÓN ORDINARIA

CONSEJO DE EDUCACIÓN SUPERIOR

Viernes 18 de mayo de 2018

Universidad Nacional Autónoma de Honduras por medio del Consejo de Educación Superior, Reconoce el TÍTULO DE LICENCIADA EN CONTADURIA PUBLICA Y FINANZAS EN EL GRADO DE LICENCIATURA a **JOSELIN GRISELDA VARGAS RUEDA, R-1388-325-2018** Aprobar la presente solicitud de Reconocimiento del TÍTULO presentada por **EDNA YAQUELIN MARTIN SILVA** de LICENCIADA EN PSICOLOGIA CON ORIENTACION EMPRESARIAL EN EL GRADO DE LICENCIATURA otorgado por **UNIVERSIDAD TECNOLÓGICA CENTROAMERICANA** en virtud de dictamen No.**47914-04-18**, de la Secretaría del Nivel de Educación Superior. En consecuencia La Universidad Nacional Autónoma de Honduras por medio del Consejo de Educación Superior, Reconoce el TÍTULO DE LICENCIADA EN PSICOLOGIA CON ORIENTACION EMPRESARIAL EN EL GRADO DE LICENCIATURA a **EDNA YAQUELIN MARTIN SILVA, R-1389-325-2018** Aprobar la presente solicitud de Reconocimiento del TÍTULO presentada por **CARMEN YOLANDA MORENO MALDONADO** de PROFESOR EN EDUCACION BASICA (I Y II CICLOS) EN EL GRADO DE LICENCIATURA otorgado por **UNIVERSIDAD PEDAGÓGICA NACIONAL FRANCISCO MORAZÁN** en virtud de dictamen No.**47913-04-18**, de la Secretaría del Nivel de Educación Superior. En consecuencia La Universidad Nacional Autónoma de Honduras por medio del Consejo de Educación Superior, Reconoce el TÍTULO DE PROFESOR EN EDUCACION BASICA (I Y II CICLOS) EN EL GRADO DE LICENCIATURA a **CARMEN YOLANDA MORENO MALDONADO, R-1390-325-2018** Aprobar la presente solicitud de Reconocimiento del TÍTULO presentada por **MARIA ROSA CANTARERO GARCIA** de PROFESOR EN EDUCACION BASICA (I Y II CICLOS) EN EL GRADO DE LICENCIATURA otorgado por **UNIVERSIDAD PEDAGÓGICA NACIONAL FRANCISCO MORAZÁN** en virtud de dictamen No.**47912-04-18**, de la Secretaría del Nivel de Educación Superior. En consecuencia La Universidad Nacional Autónoma de Honduras por medio del Consejo de Educación Superior, Reconoce el TÍTULO DE PROFESOR EN EDUCACION BASICA (I Y II CICLOS) EN EL GRADO DE LICENCIATURA a **MARIA ROSA CANTARERO GARCIA, R-1391-325-2018** Aprobar la presente solicitud de Reconocimiento del TÍTULO presentada por **SOCORRO MARLENY MORALES MARTINEZ** de PROFESOR EN EDUCACION BASICA (I Y II CICLOS) EN EL GRADO DE LICENCIATURA otorgado por **UNIVERSIDAD PEDAGÓGICA NACIONAL FRANCISCO MORAZÁN** en virtud de dictamen No.**47911-04-18**, de la Secretaría del Nivel de Educación Superior. En consecuencia La Universidad Nacional Autónoma de Honduras por medio del Consejo de Educación Superior, Reconoce el TÍTULO DE PROFESOR EN EDUCACION BASICA (I Y II CICLOS) EN EL GRADO DE LICENCIATURA a **SOCORRO MARLENY MORALES MARTINEZ, R-1392-325-2018** Aprobar la presente solicitud de Reconocimiento del TÍTULO presentada por **SANDRA ELIZABETH GARAY MORALES** de PROFESOR EN EDUCACION BASICA (I Y II CICLOS) EN EL GRADO DE LICENCIATURA otorgado por **UNIVERSIDAD PEDAGÓGICA NACIONAL FRANCISCO MORAZÁN** en virtud de dictamen No.**47910-04-18**, de la Secretaría del Nivel de Educación Superior. En consecuencia La Universidad Nacional Autónoma de Honduras por medio del Consejo de Educación Superior, Reconoce el TÍTULO DE PROFESOR EN EDUCACION BASICA (I Y II CICLOS) EN EL GRADO DE LICENCIATURA a **SANDRA ELIZABETH GARAY MORALES, R-1393-325-2018** Aprobar la presente solicitud de Reconocimiento del TÍTULO presentada por **ORLANDO JOSE PALLAIS PREGO** de LICENCIADO EN ADMINISTRACION INDUSTRIAL Y DE NEGOCIOS EN EL GRADO DE LICENCIATURA otorgado por **UNIVERSIDAD TECNOLÓGICA CENTROAMERICANA** en virtud de dictamen No.**47909-04-18**, de la Secretaría del Nivel de Educación Superior. En consecuencia La Universidad Nacional Autónoma



UNIVERSIDAD NACIONAL AUTÓNOMA DE HONDURAS

ACTA No. 325

SESIÓN ORDINARIA

CONSEJO DE EDUCACIÓN SUPERIOR

Viernes 18 de mayo de 2018

de Honduras por medio del Consejo de Educación Superior, Reconoce el **TÍTULO DE LICENCIADO EN ADMINISTRACION INDUSTRIAL Y DE NEGOCIOS EN EL GRADO DE LICENCIATURA** a **ORLANDO JOSE PALLAIS PREGO, R-1394-325-2018** Aprobar la presente solicitud de Reconocimiento del **TÍTULO** presentada por **ELVIN JOSUE MEJIA MORENO** de **PROFESOR EN EDUCACION BASICA (I Y II CICLOS)** EN EL GRADO DE **LICENCIATURA** otorgado por **UNIVERSIDAD PEDAGÓGICA NACIONAL FRANCISCO MORAZÁN** en virtud de dictamen No.**47908-04-18**, de la Secretaría del Nivel de Educación Superior. En consecuencia La Universidad Nacional Autónoma de Honduras por medio del Consejo de Educación Superior, Reconoce el **TÍTULO DE PROFESOR EN EDUCACION BASICA (I Y II CICLOS)** EN EL GRADO DE **LICENCIATURA** a **ELVIN JOSUE MEJIA MORENO, R-1395-325-2018** Aprobar la presente solicitud de Reconocimiento del **TÍTULO** presentada por **ELSSY NOHEMI ROBLES VASQUEZ** de **PROFESOR EN EDUCACION BASICA (I Y II CICLOS)** EN EL GRADO DE **LICENCIATURA** otorgado por **UNIVERSIDAD PEDAGÓGICA NACIONAL FRANCISCO MORAZÁN** en virtud de dictamen No.**47907-04-18**, de la Secretaría del Nivel de Educación Superior. En consecuencia La Universidad Nacional Autónoma de Honduras por medio del Consejo de Educación Superior, Reconoce el **TÍTULO DE PROFESOR EN EDUCACION BASICA (I Y II CICLOS)** EN EL GRADO DE **LICENCIATURA** a **ELSSY NOHEMI ROBLES VASQUEZ, R-1396-325-2018** Aprobar la presente solicitud de Reconocimiento del **TÍTULO** presentada por **ILSY NIASIRA ZELAYA AVILA** de **PROFESOR EN CIENCIAS NATURALES** EN EL GRADO DE **LICENCIATURA** otorgado por **UNIVERSIDAD PEDAGÓGICA NACIONAL FRANCISCO MORAZÁN** en virtud de dictamen No.**47906-04-18**, de la Secretaría del Nivel de Educación Superior. En consecuencia La Universidad Nacional Autónoma de Honduras por medio del Consejo de Educación Superior, Reconoce el **TÍTULO DE PROFESOR EN CIENCIAS NATURALES** EN EL GRADO DE **LICENCIATURA** a **ILSY NIASIRA ZELAYA AVILA, R-1397-325-2018** Aprobar la presente solicitud de Reconocimiento del **TÍTULO** presentada por **ONICE AMARILYS JIMENEZ VILLANUEVA** de **PROFESOR EN EDUCACION BASICA (I Y II CICLOS)** EN EL GRADO DE **LICENCIATURA** otorgado por **UNIVERSIDAD PEDAGÓGICA NACIONAL FRANCISCO MORAZÁN** en virtud de dictamen No.**47905-04-18**, de la Secretaría del Nivel de Educación Superior. En consecuencia La Universidad Nacional Autónoma de Honduras por medio del Consejo de Educación Superior, Reconoce el **TÍTULO DE PROFESOR EN EDUCACION BASICA (I Y II CICLOS)** EN EL GRADO DE **LICENCIATURA** a **ONICE AMARILYS JIMENEZ VILLANUEVA, R-1398-325-2018** Aprobar la presente solicitud de Reconocimiento del **TÍTULO** presentada por **ZOILA ISABEL LOPEZ REYES** de **LICENCIADA EN CIENCIAS JURIDICAS Y SOCIALES** EN EL GRADO DE **LICENCIATURA** otorgado por **UNIVERSIDAD DE SAN PEDRO SULA** en virtud de dictamen No.**47904-04-18**, de la Secretaría del Nivel de Educación Superior. En consecuencia La Universidad Nacional Autónoma de Honduras por medio del Consejo de Educación Superior, Reconoce el **TÍTULO DE LICENCIADA EN CIENCIAS JURIDICAS Y SOCIALES** EN EL GRADO DE **LICENCIATURA** a **ZOILA ISABEL LOPEZ REYES, R-1399-325-2018** Aprobar la presente solicitud de Reconocimiento del **TÍTULO** presentada por **DARWIN ABEL RODRIGUEZ DELCID** de **PROFESOR EN INFORMATICA EDUCATIVA** EN EL GRADO DE **LICENCIATURA** otorgado por **UNIVERSIDAD PEDAGÓGICA NACIONAL FRANCISCO MORAZÁN** en virtud de dictamen No.**47903-04-18**, de la Secretaría del Nivel de Educación Superior. En consecuencia La Universidad Nacional Autónoma de Honduras por medio del Consejo de Educación Superior, Reconoce el **TÍTULO DE PROFESOR EN INFORMATICA EDUCATIVA** EN EL GRADO DE **LICENCIATURA** a



UNIVERSIDAD NACIONAL AUTÓNOMA DE HONDURAS

ACTA No. 325

SESIÓN ORDINARIA

CONSEJO DE EDUCACIÓN SUPERIOR

Viernes 18 de mayo de 2018

DARWIN ABEL RODRIGUEZ DELCID, R-1400-325-2018 Aprobar la presente solicitud de Reconocimiento del TÍTULO presentada por **ROSA OTILIA MARADIAGA ESCOTO** de **PROFESOR EN CIENCIAS NATURALES EN EL GRADO DE LICENCIATURA** otorgado por **UNIVERSIDAD PEDAGÓGICA NACIONAL FRANCISCO MORAZÁN** en virtud de dictamen No.47902-04-18, de la Secretaría del Nivel de Educación Superior. En consecuencia La Universidad Nacional Autónoma de Honduras por medio del Consejo de Educación Superior, Reconoce el TÍTULO DE **PROFESOR EN CIENCIAS NATURALES EN EL GRADO DE LICENCIATURA** a **ROSA OTILIA MARADIAGA ESCOTO, R-1401-325-2018** Aprobar la presente solicitud de Reconocimiento del TÍTULO presentada por **JAIME ROBERTO BRIONES** de **PROFESOR EN EDUCACION BASICA (I Y II CICLOS) EN EL GRADO DE LICENCIATURA** otorgado por **UNIVERSIDAD PEDAGÓGICA NACIONAL FRANCISCO MORAZÁN** en virtud de dictamen No.47901-04-18, de la Secretaría del Nivel de Educación Superior. En consecuencia La Universidad Nacional Autónoma de Honduras por medio del Consejo de Educación Superior, Reconoce el TÍTULO DE **PROFESOR EN EDUCACION BASICA (I Y II CICLOS) EN EL GRADO DE LICENCIATURA** a **JAIME ROBERTO BRIONES, R-1402-325-2018** Aprobar la presente solicitud de Reconocimiento del TÍTULO presentada por **MERCI DELFINA MEJIA GUZMAN** de **PROFESOR EN CIENCIAS SOCIALES EN EL GRADO DE LICENCIATURA** otorgado por **UNIVERSIDAD PEDAGÓGICA NACIONAL FRANCISCO MORAZÁN** en virtud de dictamen No.47900-04-18, de la Secretaría del Nivel de Educación Superior. En consecuencia La Universidad Nacional Autónoma de Honduras por medio del Consejo de Educación Superior, Reconoce el TÍTULO DE **PROFESOR EN CIENCIAS SOCIALES EN EL GRADO DE LICENCIATURA** a **MERCI DELFINA MEJIA GUZMAN , R-1403-325-2018** Aprobar la presente solicitud de Reconocimiento del TÍTULO presentada por **WILSON NAPOLEON AMADOR AGUILAR** de **INGENIERO CIVIL EN EL GRADO DE LICENCIATURA** otorgado por **UNIVERSIDAD CATÓLICA DE HONDURAS "NUESTRA SEÑORA REINA DE LA PAZ"** en virtud de dictamen No.47899-04-18, de la Secretaría del Nivel de Educación Superior. En consecuencia La Universidad Nacional Autónoma de Honduras por medio del Consejo de Educación Superior, Reconoce el TÍTULO DE **INGENIERO CIVIL EN EL GRADO DE LICENCIATURA** a **WILSON NAPOLEON AMADOR AGUILAR, R-1404-325-2018** Aprobar la presente solicitud de Reconocimiento del TÍTULO presentada por **ELIANA MICHELTH SALAZAR GONZALEZ** de **PROFESOR DE EDUCACION PREESCOLAR EN EL GRADO DE LICENCIATURA** otorgado por **UNIVERSIDAD PEDAGÓGICA NACIONAL FRANCISCO MORAZÁN** en virtud de dictamen No.47898-04-18, de la Secretaría del Nivel de Educación Superior. En consecuencia La Universidad Nacional Autónoma de Honduras por medio del Consejo de Educación Superior, Reconoce el TÍTULO DE **PROFESOR DE EDUCACION PREESCOLAR EN EL GRADO DE LICENCIATURA** a **ELIANA MICHELTH SALAZAR GONZALEZ, R-1405-325-2018** Aprobar la presente solicitud de Reconocimiento del TÍTULO presentada por **CECILIA MARTINEZ LANZA** de **PROFESOR DE EDUCACION MEDIA EN EDUCACION TECNICA PARA EL HOGAR CON ORIENTACION EN ALIMENTACION Y NUTRICION EN EL GRADO DE LICENCIATURA** otorgado por **UNIVERSIDAD PEDAGÓGICA NACIONAL FRANCISCO MORAZÁN** en virtud de dictamen No.47897-04-18, de la Secretaría del Nivel de Educación Superior. En consecuencia La Universidad Nacional Autónoma de Honduras por medio del Consejo de Educación Superior, Reconoce el TÍTULO DE **PROFESOR DE EDUCACION MEDIA EN EDUCACION TECNICA PARA EL HOGAR CON ORIENTACION EN ALIMENTACION Y NUTRICION EN EL GRADO DE LICENCIATURA** a **CECILIA MARTINEZ LANZA, R-**



UNIVERSIDAD NACIONAL AUTÓNOMA DE HONDURAS

ACTA No. 325

SESIÓN ORDINARIA

CONSEJO DE EDUCACIÓN SUPERIOR

Viernes 18 de mayo de 2018

1406-325-2018 Aprobar la presente solicitud de Reconocimiento del TÍTULO presentada por **JENNY YAMILETH ULLOA MENDOZA** de **PROFESOR EN EDUCACION BASICA (I Y II CICLOS)** EN EL GRADO DE **LICENCIATURA** otorgado por **UNIVERSIDAD PEDAGÓGICA NACIONAL FRANCISCO MORAZÁN** en virtud de dictamen No.**47896-04-18**, de la Secretaría del Nivel de Educación Superior. En consecuencia La Universidad Nacional Autónoma de Honduras por medio del Consejo de Educación Superior, Reconoce el TÍTULO DE **PROFESOR EN EDUCACION BASICA (I Y II CICLOS)** EN EL GRADO DE **LICENCIATURA** a **JENNY YAMILETH ULLOA MENDOZA, R-1407-325-2018** Aprobar la presente solicitud de Reconocimiento del TÍTULO presentada por **INA CAROL JOHNS FLORES** de **PROFESOR EN CIENCIAS SOCIALES EN EL GRADO DE LICENCIATURA** otorgado por **UNIVERSIDAD PEDAGÓGICA NACIONAL FRANCISCO MORAZÁN** en virtud de dictamen No.**47895-04-18**, de la Secretaría del Nivel de Educación Superior. En consecuencia La Universidad Nacional Autónoma de Honduras por medio del Consejo de Educación Superior, Reconoce el TÍTULO DE **PROFESOR EN CIENCIAS SOCIALES EN EL GRADO DE LICENCIATURA** a **INA CAROL JOHNS FLORES, R-1408-325-2018** Aprobar la presente solicitud de Reconocimiento del TÍTULO presentada por **VICTOR MANUEL CASTRO CANALES** de **LICENCIADO EN MERCADOTECNIA EN EL GRADO DE LICENCIATURA** otorgado por **UNIVERSIDAD CATÓLICA DE HONDURAS "NUESTRA SEÑORA REINA DE LA PAZ"** en virtud de dictamen No.**47894-04-18**, de la Secretaría del Nivel de Educación Superior. En consecuencia La Universidad Nacional Autónoma de Honduras por medio del Consejo de Educación Superior, Reconoce el TÍTULO DE **LICENCIADO EN MERCADOTECNIA EN EL GRADO DE LICENCIATURA** a **VICTOR MANUEL CASTRO CANALES, R-1409-325-2018** Aprobar la presente solicitud de Reconocimiento del TÍTULO presentada por **EVERT NOE HERNANDEZ CRUZ** de **PROFESOR EN EDUCACION BASICA (I Y II CICLOS)** EN EL GRADO DE **LICENCIATURA** otorgado por **UNIVERSIDAD PEDAGÓGICA NACIONAL FRANCISCO MORAZÁN** en virtud de dictamen No.**47893-04-18**, de la Secretaría del Nivel de Educación Superior. En consecuencia La Universidad Nacional Autónoma de Honduras por medio del Consejo de Educación Superior, Reconoce el TÍTULO DE **PROFESOR EN EDUCACION BASICA (I Y II CICLOS)** EN EL GRADO DE **LICENCIATURA** a **EVERT NOE HERNANDEZ CRUZ, R-1410-325-2018** Aprobar la presente solicitud de Reconocimiento del TÍTULO presentada por **KEILYN MARIELA GAMEZ HERNANDEZ** de **PROFESOR EN LA ENSEÑANZA DEL ESPAÑOL EN EL GRADO DE LICENCIATURA** otorgado por **UNIVERSIDAD PEDAGÓGICA NACIONAL FRANCISCO MORAZÁN** en virtud de dictamen No.**47892-04-18**, de la Secretaría del Nivel de Educación Superior. En consecuencia La Universidad Nacional Autónoma de Honduras por medio del Consejo de Educación Superior, Reconoce el TÍTULO DE **PROFESOR EN LA ENSEÑANZA DEL ESPAÑOL EN EL GRADO DE LICENCIATURA** a **KEILYN MARIELA GAMEZ HERNANDEZ , R-1411-325-2018** Aprobar la presente solicitud de Reconocimiento del TÍTULO presentada por **SAMUEL MAXILIANO ORDOÑEZ MEDINA** de **ABOGADO EN EL GRADO DE LICENCIATURA** otorgado por **UNIVERSIDAD CATÓLICA DE HONDURAS "NUESTRA SEÑORA REINA DE LA PAZ"** en virtud de dictamen No.**47891-04-18**, de la Secretaría del Nivel de Educación Superior. En consecuencia La Universidad Nacional Autónoma de Honduras por medio del Consejo de Educación Superior, Reconoce el TÍTULO DE **ABOGADO EN EL GRADO DE LICENCIATURA** a **SAMUEL MAXILIANO ORDOÑEZ MEDINA, R-1412-325-2018** Aprobar la presente solicitud de Reconocimiento del TÍTULO presentada por **ALBERTO IVAN CORTES ROVELO** de **PROFESOR EN CIENCIAS SOCIALES EN EL GRADO DE LICENCIATURA** otorgado por



UNIVERSIDAD NACIONAL AUTÓNOMA DE HONDURAS

ACTA No. 325

SESIÓN ORDINARIA

CONSEJO DE EDUCACIÓN SUPERIOR

Viernes 18 de mayo de 2018

UNIVERSIDAD PEDAGÓGICA NACIONAL FRANCISCO MORAZÁN en virtud de dictamen No.47890-04-18, de la Secretaría del Nivel de Educación Superior. En consecuencia La Universidad Nacional Autónoma de Honduras por medio del Consejo de Educación Superior, Reconoce el **TÍTULO DE PROFESOR EN CIENCIAS SOCIALES EN EL GRADO DE LICENCIATURA** a **ALBERTO IVAN CORTES ROVELO, R-1413-325-2018** Aprobar la presente solicitud de Reconocimiento del **TÍTULO** presentada por **MAGDA MARGOT MARTINEZ CASTILLO** de **PROFESOR DE EDUCACION MEDIA EN LA ENSEÑANZA DEL INGLES EN EL GRADO DE LICENCIATURA** otorgado por **UNIVERSIDAD PEDAGÓGICA NACIONAL FRANCISCO MORAZÁN** en virtud de dictamen No.47889-04-18, de la Secretaría del Nivel de Educación Superior. En consecuencia La Universidad Nacional Autónoma de Honduras por medio del Consejo de Educación Superior, Reconoce el **TÍTULO DE PROFESOR DE EDUCACION MEDIA EN LA ENSEÑANZA DEL INGLES EN EL GRADO DE LICENCIATURA** a **MAGDA MARGOT MARTINEZ CASTILLO, R-1414-325-2018** Aprobar la presente solicitud de Reconocimiento del **TÍTULO** presentada por **SCARLETH SARAHÍ LANZA BETANCOURT** de **ARQUITECTA EN EL GRADO DE LICENCIATURA** otorgado por **UNIVERSIDAD JOSÉ CECILIO DEL VALLE** en virtud de dictamen No.47888-04-18, de la Secretaría del Nivel de Educación Superior. En consecuencia La Universidad Nacional Autónoma de Honduras por medio del Consejo de Educación Superior, Reconoce el **TÍTULO DE ARQUITECTA EN EL GRADO DE LICENCIATURA** a **SCARLETH SARAHÍ LANZA BETANCOURT, R-1415-325-2018** Aprobar la presente solicitud de Reconocimiento del **TÍTULO** presentada por **MARTHA LIDIA DIAZ SANCHEZ** de **PROFESOR EN EDUCACION BASICA (I Y II CICLOS) EN EL GRADO DE LICENCIATURA** otorgado por **UNIVERSIDAD PEDAGÓGICA NACIONAL FRANCISCO MORAZÁN** en virtud de dictamen No.47887-04-18, de la Secretaría del Nivel de Educación Superior. En consecuencia La Universidad Nacional Autónoma de Honduras por medio del Consejo de Educación Superior, Reconoce el **TÍTULO DE PROFESOR EN EDUCACION BASICA (I Y II CICLOS) EN EL GRADO DE LICENCIATURA** a **MARTHA LIDIA DIAZ SANCHEZ, R-1416-325-2018** Aprobar la presente solicitud de Reconocimiento del **TÍTULO** presentada por **MANUEL ALEJANDRO AGUILAR ALVARADO** de **MASTER EN ECONOMIA Y FINANZAS EN EL GRADO DE MAESTRÍA** otorgado por **UNIVERSIDAD CATÓLICA DE HONDURAS "NUESTRA SEÑORA REINA DE LA PAZ"** en virtud de dictamen No.47886-04-18, de la Secretaría del Nivel de Educación Superior. En consecuencia La Universidad Nacional Autónoma de Honduras por medio del Consejo de Educación Superior, Reconoce el **TÍTULO DE MASTER EN ECONOMIA Y FINANZAS EN EL GRADO DE MAESTRÍA** a **MANUEL ALEJANDRO AGUILAR ALVARADO, R-1417-325-2018** Aprobar la presente solicitud de Reconocimiento del **TÍTULO** presentada por **PABLO JAVIER CRUZ ARGUETA** de **MASTER EN ADMINISTRACION DE PROYECTOS EN EL GRADO DE MAESTRÍA** otorgado por **UNIVERSIDAD TECNOLÓGICA CENTROAMERICANA** en virtud de dictamen No.47885-04-18, de la Secretaría del Nivel de Educación Superior. En consecuencia La Universidad Nacional Autónoma de Honduras por medio del Consejo de Educación Superior, Reconoce el **TÍTULO DE MASTER EN ADMINISTRACION DE PROYECTOS EN EL GRADO DE MAESTRÍA** a **PABLO JAVIER CRUZ ARGUETA, R-1418-325-2018** Aprobar la presente solicitud de Reconocimiento del **TÍTULO** presentada por **LESBIA ESPERANZA MIRANDA MIRANDA** de **PROFESOR EN EDUCACION BASICA (I Y II CICLOS) EN EL GRADO DE LICENCIATURA** otorgado por **UNIVERSIDAD PEDAGÓGICA NACIONAL FRANCISCO MORAZÁN** en virtud de dictamen No.47884-04-18, de la Secretaría del Nivel de Educación Superior. En consecuencia La Universidad Nacional



UNIVERSIDAD NACIONAL AUTÓNOMA DE HONDURAS

ACTA No. 325

SESIÓN ORDINARIA

CONSEJO DE EDUCACIÓN SUPERIOR

Viernes 18 de mayo de 2018

Autónoma de Honduras por medio del Consejo de Educación Superior, Reconoce el **TÍTULO DE PROFESOR EN EDUCACION BASICA (I Y II CICLOS) EN EL GRADO DE LICENCIATURA** a **LESBIA ESPERANZA MIRANDA MIRANDA, R-1419-325-2018** Aprobar la presente solicitud de Reconocimiento del **TÍTULO** presentada por **MARIA ADALILA MARQUEZ DELCID** de **PROFESOR EN CIENCIAS NATURALES EN EL GRADO DE LICENCIATURA** otorgado por **UNIVERSIDAD PEDAGÓGICA NACIONAL FRANCISCO MORAZÁN** en virtud de dictamen No.**47883-04-18**, de la Secretaría del Nivel de Educación Superior. En consecuencia La Universidad Nacional Autónoma de Honduras por medio del Consejo de Educación Superior, Reconoce el **TÍTULO DE PROFESOR EN CIENCIAS NATURALES EN EL GRADO DE LICENCIATURA** a **MARIA ADALILA MARQUEZ DELCID, R-1420-325-2018** Aprobar la presente solicitud de Reconocimiento del **TÍTULO** presentada por **JUAN KAXILT HERNANDEZ GODOY** de **LICENCIADO EN CIENCIAS MILITARES EN EL GRADO DE LICENCIATURA** otorgado por **UNIVERSIDAD DE DEFENSA DE HONDURAS** en virtud de dictamen No.**47882-04-18**, de la Secretaría del Nivel de Educación Superior. En consecuencia La Universidad Nacional Autónoma de Honduras por medio del Consejo de Educación Superior, Reconoce el **TÍTULO DE LICENCIADO EN CIENCIAS MILITARES EN EL GRADO DE LICENCIATURA** a **JUAN KAXILT HERNANDEZ GODOY, R-1421-325-2018** Aprobar la presente solicitud de Reconocimiento del **TÍTULO** presentada por **NORMA ARACELY BAUTISTA HERNANDEZ** de **PROFESOR EN EDUCACION BASICA (I Y II CICLOS) EN EL GRADO DE LICENCIATURA** otorgado por **UNIVERSIDAD PEDAGÓGICA NACIONAL FRANCISCO MORAZÁN** en virtud de dictamen No.**47881-04-18**, de la Secretaría del Nivel de Educación Superior. En consecuencia La Universidad Nacional Autónoma de Honduras por medio del Consejo de Educación Superior, Reconoce el **TÍTULO DE PROFESOR EN EDUCACION BASICA (I Y II CICLOS) EN EL GRADO DE LICENCIATURA** a **NORMA ARACELY BAUTISTA HERNANDEZ, R-1422-325-2018** Aprobar la presente solicitud de Reconocimiento del **TÍTULO** presentada por **ORFA LETICIA ORTIZ ALVAREZ** de **PROFESOR EN EDUCACION ESPECIAL EN EL GRADO DE LICENCIATURA** otorgado por **UNIVERSIDAD PEDAGÓGICA NACIONAL FRANCISCO MORAZÁN** en virtud de dictamen No.**47880-04-18**, de la Secretaría del Nivel de Educación Superior. En consecuencia La Universidad Nacional Autónoma de Honduras por medio del Consejo de Educación Superior, Reconoce el **TÍTULO DE PROFESOR EN EDUCACION ESPECIAL EN EL GRADO DE LICENCIATURA** a **ORFA LETICIA ORTIZ ALVAREZ, R-1423-325-2018** Aprobar la presente solicitud de Reconocimiento del **TÍTULO** presentada por **SIDIA YOLIBETH REYES GOMEZ** de **PROFESOR EN EDUCACION BASICA (I Y II CICLOS) EN EL GRADO DE LICENCIATURA** otorgado por **UNIVERSIDAD PEDAGÓGICA NACIONAL FRANCISCO MORAZÁN** en virtud de dictamen No.**47879-04-18**, de la Secretaría del Nivel de Educación Superior. En consecuencia La Universidad Nacional Autónoma de Honduras por medio del Consejo de Educación Superior, Reconoce el **TÍTULO DE PROFESOR EN EDUCACION BASICA (I Y II CICLOS) EN EL GRADO DE LICENCIATURA** a **SIDIA YOLIBETH REYES GOMEZ, R-1424-325-2018** Aprobar la presente solicitud de Reconocimiento del **TÍTULO** presentada por **KATHERINE YESSENIA MORALES ARITA** de **ABOGADA EN EL GRADO DE LICENCIATURA** otorgado por **UNIVERSIDAD CATÓLICA DE HONDURAS "NUESTRA SEÑORA REINA DE LA PAZ"** en virtud de dictamen No.**47878-04-18**, de la Secretaría del Nivel de Educación Superior. En consecuencia La Universidad Nacional Autónoma de Honduras por medio del Consejo de Educación Superior, Reconoce el **TÍTULO DE ABOGADA EN EL GRADO DE LICENCIATURA** a **KATHERINE YESSENIA MORALES ARITA, R-1425-325-2018**



UNIVERSIDAD NACIONAL AUTÓNOMA DE HONDURAS

ACTA No. 325

SESIÓN ORDINARIA

CONSEJO DE EDUCACIÓN SUPERIOR

Viernes 18 de mayo de 2018

Aprobar la presente solicitud de Reconocimiento del TÍTULO presentada por **HECTOR JOEL MARTINEZ PADILLA** de **PROFESOR EN LA ENSEÑANZA DEL ESPAÑOL EN EL GRADO DE LICENCIATURA** otorgado por **UNIVERSIDAD PEDAGÓGICA NACIONAL FRANCISCO MORAZÁN** en virtud de dictamen No.**47877-04-18**, de la Secretaría del Nivel de Educación Superior. En consecuencia La Universidad Nacional Autónoma de Honduras por medio del Consejo de Educación Superior, Reconoce el TÍTULO DE **PROFESOR EN LA ENSEÑANZA DEL ESPAÑOL EN EL GRADO DE LICENCIATURA** a **HECTOR JOEL MARTINEZ PADILLA, R-1426-325-2018** Aprobar la presente solicitud de Reconocimiento del TÍTULO presentada por **DENIA VIDETH AMAYA DELCID** de **LICENCIADA EN MERCADOTECNIA EN EL GRADO DE LICENCIATURA** otorgado por **UNIVERSIDAD CATÓLICA DE HONDURAS "NUESTRA SEÑORA REINA DE LA PAZ"** en virtud de dictamen No.**47876-04-18**, de la Secretaría del Nivel de Educación Superior. En consecuencia La Universidad Nacional Autónoma de Honduras por medio del Consejo de Educación Superior, Reconoce el TÍTULO DE **LICENCIADA EN MERCADOTECNIA EN EL GRADO DE LICENCIATURA** a **DENIA VIDETH AMAYA DELCID, R-1427-325-2018** Aprobar la presente solicitud de Reconocimiento del TÍTULO presentada por **RUTH NOEMI MEMBREÑO CANALES** de **PROFESOR EN EDUCACION BASICA (I Y II CICLOS) EN EL GRADO DE LICENCIATURA** otorgado por **UNIVERSIDAD PEDAGÓGICA NACIONAL FRANCISCO MORAZÁN** en virtud de dictamen No.**47875-04-18**, de la Secretaría del Nivel de Educación Superior. En consecuencia La Universidad Nacional Autónoma de Honduras por medio del Consejo de Educación Superior, Reconoce el TÍTULO DE **PROFESOR EN EDUCACION BASICA (I Y II CICLOS) EN EL GRADO DE LICENCIATURA** a **RUTH NOEMI MEMBREÑO CANALES, R-1428-325-2018** Aprobar la presente solicitud de Reconocimiento del TÍTULO presentada por **MARTA MARIBEL RAMOS RAMOS** de **PROFESOR DE EDUCACION MEDIA EN ADMINISTRACION EDUCATIVA EN EL GRADO DE LICENCIATURA** otorgado por **UNIVERSIDAD PEDAGÓGICA NACIONAL FRANCISCO MORAZÁN** en virtud de dictamen No.**47874-04-18**, de la Secretaría del Nivel de Educación Superior. En consecuencia La Universidad Nacional Autónoma de Honduras por medio del Consejo de Educación Superior, Reconoce el TÍTULO DE **PROFESOR DE EDUCACION MEDIA EN ADMINISTRACION EDUCATIVA EN EL GRADO DE LICENCIATURA** a **MARTA MARIBEL RAMOS RAMOS, R-1429-325-2018** Aprobar la presente solicitud de Reconocimiento del TÍTULO presentada por **DANIA ELIZABETH MATAMOROS RODRIGUEZ** de **LICENCIADA EN FINANZAS EN EL GRADO DE LICENCIATURA** otorgado por **UNIVERSIDAD CATÓLICA DE HONDURAS "NUESTRA SEÑORA REINA DE LA PAZ"** en virtud de dictamen No.**47873-04-18**, de la Secretaría del Nivel de Educación Superior. En consecuencia La Universidad Nacional Autónoma de Honduras por medio del Consejo de Educación Superior, Reconoce el TÍTULO DE **LICENCIADA EN FINANZAS EN EL GRADO DE LICENCIATURA** a **DANIA ELIZABETH MATAMOROS RODRIGUEZ, R-1430-325-2018** Aprobar la presente solicitud de Reconocimiento del TÍTULO presentada por **BERTHA ALICIA GUTIERREZ RIVERA** de **LICENCIADA EN GESTION Y CONTADURIA EMPRESARIAL EN EL GRADO DE LICENCIATURA** otorgado por **UNIVERSIDAD METROPOLITANA DE HONDURAS** en virtud de dictamen No.**47872-04-18**, de la Secretaría del Nivel de Educación Superior. En consecuencia La Universidad Nacional Autónoma de Honduras por medio del Consejo de Educación Superior, Reconoce el TÍTULO DE **LICENCIADA EN GESTION Y CONTADURIA EMPRESARIAL EN EL GRADO DE LICENCIATURA** a **BERTHA ALICIA GUTIERREZ RIVERA, R-1431-325-2018** Aprobar la presente solicitud de Reconocimiento del TÍTULO presentada por **ORLE ALEJANDRO**



UNIVERSIDAD NACIONAL AUTÓNOMA DE HONDURAS

ACTA No. 325

SESIÓN ORDINARIA

CONSEJO DE EDUCACIÓN SUPERIOR

Viernes 18 de mayo de 2018

SUAZO MEDINA de **INGENIERO CIVIL EN EL GRADO DE LICENCIATURA** otorgado por **UNIVERSIDAD TECNOLÓGICA CENTROAMERICANA** en virtud de dictamen No.**47871-04-18**, de la Secretaría del Nivel de Educación Superior. En consecuencia La Universidad Nacional Autónoma de Honduras por medio del Consejo de Educación Superior, Reconoce el **TÍTULO DE INGENIERO CIVIL EN EL GRADO DE LICENCIATURA** a **ORLE ALEJANDRO SUAZO MEDINA, R-1432-325-2018** Aprobar la presente solicitud de Reconocimiento del **TÍTULO** presentada por **JUAN MANUEL GONZALEZ MOREL** de **LICENCIADO EN ADMINISTRACION DE EMPRESAS EN EL GRADO DE LICENCIATURA** otorgado por **UNIVERSIDAD TECNOLÓGICA CENTROAMERICANA** en virtud de dictamen No.**47870-04-18**, de la Secretaría del Nivel de Educación Superior. En consecuencia La Universidad Nacional Autónoma de Honduras por medio del Consejo de Educación Superior, Reconoce el **TÍTULO DE LICENCIADO EN ADMINISTRACION DE EMPRESAS EN EL GRADO DE LICENCIATURA** a **JUAN MANUEL GONZALEZ MOREL, R-1433-325-2018** Aprobar la presente solicitud de Reconocimiento del **TÍTULO** presentada por **JENNIFER LARISA ALFARO CORTES** de **PROFESOR EN EDUCACION BASICA (I Y II CICLOS) EN EL GRADO DE LICENCIATURA** otorgado por **UNIVERSIDAD PEDAGÓGICA NACIONAL FRANCISCO MORAZÁN** en virtud de dictamen No.**47869-04-18**, de la Secretaría del Nivel de Educación Superior. En consecuencia La Universidad Nacional Autónoma de Honduras por medio del Consejo de Educación Superior, Reconoce el **TÍTULO DE PROFESOR EN EDUCACION BASICA (I Y II CICLOS) EN EL GRADO DE LICENCIATURA** a **JENNIFER LARISA ALFARO CORTES, R-1434-325-2018** Aprobar la presente solicitud de Reconocimiento del **TÍTULO** presentada por **LUWIN BETUEL LOPEZ BRICEÑO** de **LICENCIADO EN TURISMO EN EL GRADO DE LICENCIATURA** otorgado por **UNIVERSIDAD TECNOLÓGICA DE HONDURAS** en virtud de dictamen No.**47868-04-18**, de la Secretaría del Nivel de Educación Superior. En consecuencia La Universidad Nacional Autónoma de Honduras por medio del Consejo de Educación Superior, Reconoce el **TÍTULO DE LICENCIADO EN TURISMO EN EL GRADO DE LICENCIATURA** a **LUWIN BETUEL LOPEZ BRICEÑO, R-1435-325-2018** Aprobar la presente solicitud de Reconocimiento del **TÍTULO** presentada por **DAYSIE STEPHANIE ALEMAN NUÑEZ** de **PROFESOR EN EDUCACION BASICA (I Y II CICLOS) EN EL GRADO DE LICENCIATURA** otorgado por **UNIVERSIDAD PEDAGÓGICA NACIONAL FRANCISCO MORAZÁN** en virtud de dictamen No.**47867-04-18**, de la Secretaría del Nivel de Educación Superior. En consecuencia La Universidad Nacional Autónoma de Honduras por medio del Consejo de Educación Superior, Reconoce el **TÍTULO DE PROFESOR EN EDUCACION BASICA (I Y II CICLOS) EN EL GRADO DE LICENCIATURA** a **DAYSIE STEPHANIE ALEMAN NUÑEZ, R-1436-325-2018** Aprobar la presente solicitud de Reconocimiento del **TÍTULO** presentada por **GLADIS KARINA ESPINAL GARCIA** de **ABOGADA EN EL GRADO DE LICENCIATURA** otorgado por **UNIVERSIDAD CATÓLICA DE HONDURAS "NUESTRA SEÑORA REINA DE LA PAZ"** en virtud de dictamen No.**47866-04-18**, de la Secretaría del Nivel de Educación Superior. En consecuencia La Universidad Nacional Autónoma de Honduras por medio del Consejo de Educación Superior, Reconoce el **TÍTULO DE ABOGADA EN EL GRADO DE LICENCIATURA** a **GLADIS KARINA ESPINAL GARCIA, R-1437-325-2018** Aprobar la presente solicitud de Reconocimiento del **TÍTULO** presentada por **ONORELA DEL CARMEN MENJIVAR** de **PROFESOR EN EDUCACION BASICA (I Y II CICLOS) EN EL GRADO DE LICENCIATURA** otorgado por **UNIVERSIDAD PEDAGÓGICA NACIONAL FRANCISCO MORAZÁN** en virtud de dictamen No.**47865-04-18**, de la Secretaría del Nivel de Educación Superior. En consecuencia La Universidad Nacional



UNIVERSIDAD NACIONAL AUTÓNOMA DE HONDURAS

ACTA No. 325

SESIÓN ORDINARIA

CONSEJO DE EDUCACIÓN SUPERIOR

Viernes 18 de mayo de 2018

Autónoma de Honduras por medio del Consejo de Educación Superior, Reconoce el **TÍTULO DE PROFESOR EN EDUCACION BASICA (I Y II CICLOS) EN EL GRADO DE LICENCIATURA** a **ONORELA DEL CARMEN MENJIVAR, R-1438-325-2018** Aprobar la presente solicitud de Reconocimiento del **TÍTULO** presentada por **ELIA GABRIELA GUERRA NAVARRO** de **LICENCIADA EN MERCADOTECNIA Y NEGOCIOS INTERNACIONALES** EN EL GRADO DE **LICENCIATURA** otorgado por **UNIVERSIDAD TECNOLÓGICA CENTROAMERICANA** en virtud de dictamen No.**47864-04-18**, de la Secretaría del Nivel de Educación Superior. En consecuencia La Universidad Nacional Autónoma de Honduras por medio del Consejo de Educación Superior, Reconoce el **TÍTULO DE LICENCIADA EN MERCADOTECNIA Y NEGOCIOS INTERNACIONALES** EN EL GRADO DE **LICENCIATURA** a **ELIA GABRIELA GUERRA NAVARRO, R-1439-325-2018** Aprobar la presente solicitud de Reconocimiento del **TÍTULO** presentada por **AQUILEO SANTOS RODAS** de **PROFESOR EN EDUCACION BASICA (I Y II CICLOS) EN EL GRADO DE LICENCIATURA** otorgado por **UNIVERSIDAD PEDAGÓGICA NACIONAL FRANCISCO MORAZÁN** en virtud de dictamen No.**47863-04-18**, de la Secretaría del Nivel de Educación Superior. En consecuencia La Universidad Nacional Autónoma de Honduras por medio del Consejo de Educación Superior, Reconoce el **TÍTULO DE PROFESOR EN EDUCACION BASICA (I Y II CICLOS) EN EL GRADO DE LICENCIATURA** a **AQUILEO SANTOS RODAS, R-1440-325-2018** Aprobar la presente solicitud de Reconocimiento del **TÍTULO** presentada por **NORA ELIN MUÑOZ VEGA** de **PROFESOR EN EDUCACION BASICA (I Y II CICLOS) EN EL GRADO DE LICENCIATURA** otorgado por **UNIVERSIDAD PEDAGÓGICA NACIONAL FRANCISCO MORAZÁN** en virtud de dictamen No.**47862-04-18**, de la Secretaría del Nivel de Educación Superior. En consecuencia La Universidad Nacional Autónoma de Honduras por medio del Consejo de Educación Superior, Reconoce el **TÍTULO DE PROFESOR EN EDUCACION BASICA (I Y II CICLOS) EN EL GRADO DE LICENCIATURA** a **NORA ELIN MUÑOZ VEGA, R-1441-325-2018** Aprobar la presente solicitud de Reconocimiento del **TÍTULO** presentada por **OSWALDO COLEMAN FINLEY** de **PROFESOR EN CIENCIAS SOCIALES** EN EL GRADO DE **LICENCIATURA** otorgado por **UNIVERSIDAD PEDAGÓGICA NACIONAL FRANCISCO MORAZÁN** en virtud de dictamen No.**47861-04-18**, de la Secretaría del Nivel de Educación Superior. En consecuencia La Universidad Nacional Autónoma de Honduras por medio del Consejo de Educación Superior, Reconoce el **TÍTULO DE PROFESOR EN CIENCIAS SOCIALES** EN EL GRADO DE **LICENCIATURA** a **OSWALDO COLEMAN FINLEY, R-1442-325-2018** Aprobar la presente solicitud de Reconocimiento del **TÍTULO** presentada por **ELVIS ANTONIO ESPINAL GARCIA** de **LICENCIADO EN MERCADOTECNIA** EN EL GRADO DE **LICENCIATURA** otorgado por **UNIVERSIDAD CATÓLICA DE HONDURAS "NUESTRA SEÑORA REINA DE LA PAZ"** en virtud de dictamen No.**47860-04-18**, de la Secretaría del Nivel de Educación Superior. En consecuencia La Universidad Nacional Autónoma de Honduras por medio del Consejo de Educación Superior, Reconoce el **TÍTULO DE LICENCIADO EN MERCADOTECNIA** EN EL GRADO DE **LICENCIATURA** a **ELVIS ANTONIO ESPINAL GARCIA, R-1443-325-2018** Aprobar la presente solicitud de Reconocimiento del **TÍTULO** presentada por **NERY JOEL ALVARADO ROMERO** de **LICENCIADO EN CONTADURIA PUBLICA Y FINANZAS** EN EL GRADO DE **LICENCIATURA** otorgado por **UNIVERSIDAD TECNOLÓGICA CENTROAMERICANA** en virtud de dictamen No.**47859-04-18**, de la Secretaría del Nivel de Educación Superior. En consecuencia La Universidad Nacional Autónoma de Honduras por medio del Consejo de Educación Superior, Reconoce el **TÍTULO DE LICENCIADO EN CONTADURIA PUBLICA Y FINANZAS** EN EL GRADO DE



UNIVERSIDAD NACIONAL AUTÓNOMA DE HONDURAS

ACTA No. 325

SESIÓN ORDINARIA

CONSEJO DE EDUCACIÓN SUPERIOR

Viernes 18 de mayo de 2018

LICENCIATURA a NERY JOEL ALVARADO ROMERO, R-1444-325-2018 Aprobar la presente solicitud de Reconocimiento del TÍTULO presentada por **MARLA JEAN MARTINEZ ALVAREZ** de **PROFESOR DE EDUCACION MEDIA EN EDUCACION TECNICA PARA EL HOGAR CON ORIENTACION EN CORTE Y CONFECCION EN EL GRADO DE LICENCIATURA** otorgado por **UNIVERSIDAD PEDAGÓGICA NACIONAL FRANCISCO MORAZÁN** en virtud de dictamen No.47858-04-18, de la Secretaría del Nivel de Educación Superior. En consecuencia La Universidad Nacional Autónoma de Honduras por medio del Consejo de Educación Superior, Reconoce el TÍTULO DE **PROFESOR DE EDUCACION MEDIA EN EDUCACION TECNICA PARA EL HOGAR CON ORIENTACION EN CORTE Y CONFECCION EN EL GRADO DE LICENCIATURA** a **MARLA JEAN MARTINEZ ALVAREZ, R-1445-325-2018** Aprobar la presente solicitud de Reconocimiento del TÍTULO presentada por **MEYSI ISMAELI CHOW MEDINA** de **PROFESOR EN CIENCIAS SOCIALES EN EL GRADO DE LICENCIATURA** otorgado por **UNIVERSIDAD PEDAGÓGICA NACIONAL FRANCISCO MORAZÁN** en virtud de dictamen No.47857-04-18, de la Secretaría del Nivel de Educación Superior. En consecuencia La Universidad Nacional Autónoma de Honduras por medio del Consejo de Educación Superior, Reconoce el TÍTULO DE **PROFESOR EN CIENCIAS SOCIALES EN EL GRADO DE LICENCIATURA** a **MEYSI ISMAELI CHOW MEDINA, R-1446-325-2018** Aprobar la presente solicitud de Reconocimiento del TÍTULO presentada por **ELA ESPERANZA OSORIO BUSTILLO** de **ESPECIALISTA EN ENDODONCIA EN EL GRADO DE ESPECIALIDAD** otorgado por **UNIVERSIDAD CATÓLICA DE HONDURAS "NUESTRA SEÑORA REINA DE LA PAZ"** en virtud de dictamen No.47856-04-18, de la Secretaría del Nivel de Educación Superior. En consecuencia La Universidad Nacional Autónoma de Honduras por medio del Consejo de Educación Superior, Reconoce el TÍTULO DE **ESPECIALISTA EN ENDODONCIA EN EL GRADO DE ESPECIALIDAD** a **ELA ESPERANZA OSORIO BUSTILLO, R-1447-325-2018** Aprobar la presente solicitud de Reconocimiento del TÍTULO presentada por **EUSTAQUIO JIMENEZ CASILDO** de **PROFESOR EN CIENCIAS SOCIALES EN EL GRADO DE LICENCIATURA** otorgado por **UNIVERSIDAD PEDAGÓGICA NACIONAL FRANCISCO MORAZÁN** en virtud de dictamen No.47855-04-18, de la Secretaría del Nivel de Educación Superior. En consecuencia La Universidad Nacional Autónoma de Honduras por medio del Consejo de Educación Superior, Reconoce el TÍTULO DE **PROFESOR EN CIENCIAS SOCIALES EN EL GRADO DE LICENCIATURA** a **EUSTAQUIO JIMENEZ CASILDO R-0013-325-2018** Aprobar la presente solicitud de Reconocimiento del TÍTULO presentada por **ANNY MELISSA CRUZ MARTINEZ** de **PROFESOR EN TURISMO Y HOSTELERIA EN EL GRADO DE LICENCIATURA** otorgado por **UNIVERSIDAD PEDAGÓGICA NACIONAL FRANCISCO MORAZÁN** en virtud de dictamen No.49293-05-18, de la Secretaría del Nivel de Educación Superior. En consecuencia La Universidad Nacional Autónoma de Honduras por medio del Consejo de Educación Superior, Reconoce el TÍTULO DE **PROFESOR EN TURISMO Y HOSTELERIA EN EL GRADO DE LICENCIATURA** a **ANNY MELISSA CRUZ MARTINEZ, R-0014-325-2018** Aprobar la presente solicitud de Reconocimiento del TÍTULO presentada por **HAYDI STEFHAN VELASQUEZ ANTUNEZ** de **ABOGADA EN EL GRADO DE LICENCIATURA** otorgado por **UNIVERSIDAD TECNOLÓGICA CENTROAMERICANA** en virtud de dictamen No.49292-05-18, de la Secretaría del Nivel de Educación Superior. En consecuencia La Universidad Nacional Autónoma de Honduras por medio del Consejo de Educación Superior, Reconoce el TÍTULO DE **ABOGADA EN EL GRADO DE LICENCIATURA** a **HAYDI STEFHAN VELASQUEZ ANTUNEZ, R-0015-325-2018** Aprobar la presente solicitud de Reconocimiento del TÍTULO presentada por **HILDA YESENIA**



UNIVERSIDAD NACIONAL AUTÓNOMA DE HONDURAS

ACTA No. 325

SESIÓN ORDINARIA

CONSEJO DE EDUCACIÓN SUPERIOR

Viernes 18 de mayo de 2018

ERAZO HERNANDEZ de **LICENCIADO EN RELACIONES INDUSTRIALES** EN EL GRADO DE **LICENCIATURA** otorgado por **UNIVERSIDAD TECNOLÓGICA DE HONDURAS** en virtud de dictamen No.**49291-05-18**, de la Secretaría del Nivel de Educación Superior. En consecuencia La Universidad Nacional Autónoma de Honduras por medio del Consejo de Educación Superior, Reconoce el **TÍTULO DE LICENCIADO EN RELACIONES INDUSTRIALES EN EL GRADO DE LICENCIATURA** a **HILDA YESENIA ERAZO HERNANDEZ, R-0017-325-2018** Aprobar la presente solicitud de Reconocimiento del **TÍTULO** presentada por **MARTHA NATHALY MONCADA MENDEZ** de **INGENIERA DE NEGOCIOS EN EL GRADO DE LICENCIATURA** otorgado por **UNIVERSIDAD METROPOLITANA DE HONDURAS** en virtud de dictamen No.**49289-05-18**, de la Secretaría del Nivel de Educación Superior. En consecuencia La Universidad Nacional Autónoma de Honduras por medio del Consejo de Educación Superior, Reconoce el **TÍTULO DE INGENIERA DE NEGOCIOS EN EL GRADO DE LICENCIATURA** a **MARTHA NATHALY MONCADA MENDEZ, R-0018-325-2018** Aprobar la presente solicitud de Reconocimiento del **TÍTULO** presentada por **ROCIO ARIANA MONCADA MENDEZ** de **INGENIERA DE NEGOCIOS EN EL GRADO DE LICENCIATURA** otorgado por **UNIVERSIDAD METROPOLITANA DE HONDURAS** en virtud de dictamen No.**49288-05-18**, de la Secretaría del Nivel de Educación Superior. En consecuencia La Universidad Nacional Autónoma de Honduras por medio del Consejo de Educación Superior, Reconoce el **TÍTULO DE INGENIERA DE NEGOCIOS EN EL GRADO DE LICENCIATURA** a **ROCIO ARIANA MONCADA MENDEZ, R-0020-325-2018** Aprobar la presente solicitud de Reconocimiento del **TÍTULO** presentada por **DENNIS HERNALDO ALVARADO URBINA** de **MASTER EN GESTION DE TECNOLOGIAS DE LA INFORMACION EN EL GRADO DE MAESTRÍA** otorgado por **UNIVERSIDAD TECNOLÓGICA CENTROAMERICANA** en virtud de dictamen No.**49286-05-18**, de la Secretaría del Nivel de Educación Superior. En consecuencia La Universidad Nacional Autónoma de Honduras por medio del Consejo de Educación Superior, Reconoce el **TÍTULO DE MASTER EN GESTION DE TECNOLOGIAS DE LA INFORMACION EN EL GRADO DE MAESTRÍA** a **DENNIS HERNALDO ALVARADO URBINA, R-0021-325-2018** Aprobar la presente solicitud de Reconocimiento del **TÍTULO** presentada por **ELISA SARAI MARTINEZ ORTEGA** de **PROFESOR DE EDUCACION BASICA EN EL GRADO DE LICENCIATURA** otorgado por **UNIVERSIDAD PEDAGÓGICA NACIONAL FRANCISCO MORAZÁN** en virtud de dictamen No.**49285-05-18**, de la Secretaría del Nivel de Educación Superior. En consecuencia La Universidad Nacional Autónoma de Honduras por medio del Consejo de Educación Superior, Reconoce el **TÍTULO DE PROFESOR DE EDUCACION BASICA EN EL GRADO DE LICENCIATURA** a **ELISA SARAI MARTINEZ ORTEGA, R-0022-325-2018** Aprobar la presente solicitud de Reconocimiento del **TÍTULO** presentada por **LIBBY MARILIN SANCHEZ BARAHONA** de **PROFESOR DE EDUCACION MEDIA EN CIENCIAS NATURALES CON ORIENTACION EN BIOLOGIA Y QUIMICA EN EL GRADO DE LICENCIATURA** otorgado por **UNIVERSIDAD PEDAGÓGICA NACIONAL FRANCISCO MORAZÁN** en virtud de dictamen No.**49284-05-18**, de la Secretaría del Nivel de Educación Superior. En consecuencia La Universidad Nacional Autónoma de Honduras por medio del Consejo de Educación Superior, Reconoce el **TÍTULO DE PROFESOR DE EDUCACION MEDIA EN CIENCIAS NATURALES CON ORIENTACION EN BIOLOGIA Y QUIMICA EN EL GRADO DE LICENCIATURA** a **LIBBY MARILIN SANCHEZ BARAHONA, R-0023-325-2018** Aprobar la presente solicitud de Reconocimiento del **TÍTULO** presentada por **WENDY LIZETH REYES R.** de **PROFESOR DE EDUCACION MEDIA EN EDUCACION TECNICA PARA EL HOGAR CON ORIENTACION EN ALIMENTACION Y**



UNIVERSIDAD NACIONAL AUTÓNOMA DE HONDURAS

ACTA No. 325

SESIÓN ORDINARIA

CONSEJO DE EDUCACIÓN SUPERIOR

Viernes 18 de mayo de 2018

NUTRICION EN EL GRADO DE LICENCIATURA otorgado por **UNIVERSIDAD PEDAGÓGICA NACIONAL FRANCISCO MORAZÁN** en virtud de dictamen No.49283-05-18, de la Secretaría del Nivel de Educación Superior. En consecuencia La Universidad Nacional Autónoma de Honduras por medio del Consejo de Educación Superior, Reconoce el **TÍTULO DE PROFESOR DE EDUCACION MEDIA EN EDUCACION TECNICA PARA EL HOGAR CON ORIENTACION EN ALIMENTACION Y NUTRICION EN EL GRADO DE LICENCIATURA** a **WENDY LIZETH REYES R., R-0024-325-2018** Aprobar la presente solicitud de Reconocimiento del **TÍTULO** presentada por **HEIDY RAQUEL CASTELLANOS MADRID** de **PROFESOR EN EDUCACION BASICA (I Y II CICLOS) EN EL GRADO DE LICENCIATURA** otorgado por **UNIVERSIDAD PEDAGÓGICA NACIONAL FRANCISCO MORAZÁN** en virtud de dictamen No.49282-05-18, de la Secretaría del Nivel de Educación Superior. En consecuencia La Universidad Nacional Autónoma de Honduras por medio del Consejo de Educación Superior, Reconoce el **TÍTULO DE PROFESOR EN EDUCACION BASICA (I Y II CICLOS) EN EL GRADO DE LICENCIATURA** a **HEIDY RAQUEL CASTELLANOS MADRID, R-0025-325-2018** Aprobar la presente solicitud de Reconocimiento del **TÍTULO** presentada por **EMERSON ISMAEL BARAHONA VELASQUEZ** de **MASTER EN DIRECCION DE LA COMUNICACION CORPORATIVA EN EL GRADO DE MAESTRÍA** otorgado por **UNIVERSIDAD TECNOLÓGICA CENTROAMERICANA** en virtud de dictamen No.49281-05-18, de la Secretaría del Nivel de Educación Superior. En consecuencia La Universidad Nacional Autónoma de Honduras por medio del Consejo de Educación Superior, Reconoce el **TÍTULO DE MASTER EN DIRECCION DE LA COMUNICACION CORPORATIVA EN EL GRADO DE MAESTRÍA** a **EMERSON ISMAEL BARAHONA VELASQUEZ, R-0026-325-2018** Aprobar la presente solicitud de Reconocimiento del **TÍTULO** presentada por **XIOMARA MARIBEL ESTRADA FLORES** de **MASTER EN DIRECCION DE RECURSOS HUMANOS EN EL GRADO DE MAESTRÍA** otorgado por **UNIVERSIDAD TECNOLÓGICA DE HONDURAS** en virtud de dictamen No.49280-05-18, de la Secretaría del Nivel de Educación Superior. En consecuencia La Universidad Nacional Autónoma de Honduras por medio del Consejo de Educación Superior, Reconoce el **TÍTULO DE MASTER EN DIRECCION DE RECURSOS HUMANOS EN EL GRADO DE MAESTRÍA** a **XIOMARA MARIBEL ESTRADA FLORES, R-0027-325-2018** Aprobar la presente solicitud de Reconocimiento del **TÍTULO** presentada por **JULIO CESAR GARCIA COBOS** de **MASTER EN INGENIERIA EN ESTRUCTURAS EN EL GRADO DE MAESTRÍA** otorgado por **UNIVERSIDAD TECNOLÓGICA CENTROAMERICANA** en virtud de dictamen No.49279-05-18, de la Secretaría del Nivel de Educación Superior. En consecuencia La Universidad Nacional Autónoma de Honduras por medio del Consejo de Educación Superior, Reconoce el **TÍTULO DE MASTER EN INGENIERIA EN ESTRUCTURAS EN EL GRADO DE MAESTRÍA** a **JULIO CESAR GARCIA COBOS, R-0028-325-2018** Aprobar la presente solicitud de Reconocimiento del **TÍTULO** presentada por **ELSA MARINA LEMUS COREA** de **PROFESOR EN EDUCACION BASICA (I Y II CICLOS) EN EL GRADO DE LICENCIATURA** otorgado por **UNIVERSIDAD PEDAGÓGICA NACIONAL FRANCISCO MORAZÁN** en virtud de dictamen No.49278-05-18, de la Secretaría del Nivel de Educación Superior. En consecuencia La Universidad Nacional Autónoma de Honduras por medio del Consejo de Educación Superior, Reconoce el **TÍTULO DE PROFESOR EN EDUCACION BASICA (I Y II CICLOS) EN EL GRADO DE LICENCIATURA** a **ELSA MARINA LEMUS COREA, R-0029-325-2018** Aprobar la presente solicitud de Reconocimiento del **TÍTULO** presentada por **MARY ADELA QUEZADA ZELAYA** de **MASTER EN PSICOLOGIA EN EL GRADO DE MAESTRÍA** otorgado por



UNIVERSIDAD NACIONAL AUTÓNOMA DE HONDURAS

ACTA No. 325

SESIÓN ORDINARIA

CONSEJO DE EDUCACIÓN SUPERIOR

Viernes 18 de mayo de 2018

UNIVERSIDAD CATÓLICA DE HONDURAS "NUESTRA SEÑORA REINA DE LA PAZ" en virtud de dictamen No. **49277-05-18**, de la Secretaría del Nivel de Educación Superior. En consecuencia La Universidad Nacional Autónoma de Honduras por medio del Consejo de Educación Superior, Reconoce el **TÍTULO DE MASTER EN PSICOLOGIA EN EL GRADO DE MAESTRÍA** a **MARY ADELA QUEZADA ZELAYA, R-0030-325-2018** Aprobar la presente solicitud de Reconocimiento del **TÍTULO** presentada por **FELIPA MARGARITA NORALES ARRIOLA** de **PROFESOR EN EDUCACION BASICA (I Y II CICLOS) EN EL GRADO DE LICENCIATURA** otorgado por **UNIVERSIDAD PEDAGÓGICA NACIONAL FRANCISCO MORAZÁN** en virtud de dictamen No. **49276-05-18**, de la Secretaría del Nivel de Educación Superior. En consecuencia La Universidad Nacional Autónoma de Honduras por medio del Consejo de Educación Superior, Reconoce el **TÍTULO DE PROFESOR EN EDUCACION BASICA (I Y II CICLOS) EN EL GRADO DE LICENCIATURA** a **FELIPA MARGARITA NORALES ARRIOLA, R-0031-325-2018** Aprobar la presente solicitud de Reconocimiento del **TÍTULO** presentada por **INDRY DATZARI CALDERON PAVON** de **PROFESOR EN EDUCACION BASICA (I Y II CICLOS) EN EL GRADO DE LICENCIATURA** otorgado por **UNIVERSIDAD PEDAGÓGICA NACIONAL FRANCISCO MORAZÁN** en virtud de dictamen No. **49275-05-18**, de la Secretaría del Nivel de Educación Superior. En consecuencia La Universidad Nacional Autónoma de Honduras por medio del Consejo de Educación Superior, Reconoce el **TÍTULO DE PROFESOR EN EDUCACION BASICA (I Y II CICLOS) EN EL GRADO DE LICENCIATURA** a **INDRY DATZARI CALDERON PAVON, R-0032-325-2018** Aprobar la presente solicitud de Reconocimiento del **TÍTULO** presentada por **CARLOS ANDRES FLORES CARDONA** de **ABOGADO EN EL GRADO DE LICENCIATURA** otorgado por **UNIVERSIDAD CATÓLICA DE HONDURAS "NUESTRA SEÑORA REINA DE LA PAZ"** en virtud de dictamen No. **49274-05-18**, de la Secretaría del Nivel de Educación Superior. En consecuencia La Universidad Nacional Autónoma de Honduras por medio del Consejo de Educación Superior, Reconoce el **TÍTULO DE ABOGADO EN EL GRADO DE LICENCIATURA** a **CARLOS ANDRES FLORES CARDONA, R-0033-325-2018** Aprobar la presente solicitud de Reconocimiento del **TÍTULO** presentada por **JOSHUA WILFREDO ANDRE MIRANDA TEO** de **INGENIERO AGRONOMO EN EL GRADO DE LICENCIATURA** otorgado por **ESCUELA AGRICOLA PANAMERICANA** en virtud de dictamen No. **49273-05-18**, de la Secretaría del Nivel de Educación Superior. En consecuencia La Universidad Nacional Autónoma de Honduras por medio del Consejo de Educación Superior, Reconoce el **TÍTULO DE INGENIERO AGRONOMO EN EL GRADO DE LICENCIATURA** a **JOSHUA WILFREDO ANDRE MIRANDA TEO, R-0034-325-2018** Aprobar la presente solicitud de Reconocimiento del **TÍTULO** presentada por **MARIA BELEN CEPEDA SOLIS** de **INGENIERA AGRONOMA EN EL GRADO DE LICENCIATURA** otorgado por **ESCUELA AGRICOLA PANAMERICANA** en virtud de dictamen No. **49272-05-18**, de la Secretaría del Nivel de Educación Superior. En consecuencia La Universidad Nacional Autónoma de Honduras por medio del Consejo de Educación Superior, Reconoce el **TÍTULO DE INGENIERA AGRONOMA EN EL GRADO DE LICENCIATURA** a **MARIA BELEN CEPEDA SOLIS, R-0035-325-2018** Aprobar la presente solicitud de Reconocimiento del **TÍTULO** presentada por **GABRIEL DARIO MUÑOZ HERRERA** de **INGENIERO AGRONOMO EN EL GRADO DE LICENCIATURA** otorgado por **ESCUELA AGRICOLA PANAMERICANA** en virtud de dictamen No. **49271-05-18**, de la Secretaría del Nivel de Educación Superior. En consecuencia La Universidad Nacional Autónoma de Honduras por medio del Consejo de Educación Superior, Reconoce el **TÍTULO DE INGENIERO AGRONOMO EN EL GRADO DE LICENCIATURA** a **GABRIEL DARIO MUÑOZ HERRERA, R-0036-325-2018** Aprobar la presente solicitud de



UNIVERSIDAD NACIONAL AUTÓNOMA DE HONDURAS

ACTA No. 325

SESIÓN ORDINARIA

CONSEJO DE EDUCACIÓN SUPERIOR

Viernes 18 de mayo de 2018

Reconocimiento del TÍTULO presentada por **NUBIA MARISELA SANCHEZ PALACIOS** de **PROFESOR EN EDUCACION BASICA (I Y II CICLOS)** EN EL GRADO DE **LICENCIATURA** otorgado por **UNIVERSIDAD PEDAGÓGICA NACIONAL FRANCISCO MORAZÁN** en virtud de dictamen No.49270-05-18, de la Secretaría del Nivel de Educación Superior. En consecuencia La Universidad Nacional Autónoma de Honduras por medio del Consejo de Educación Superior, Reconoce el TÍTULO DE **PROFESOR EN EDUCACION BASICA (I Y II CICLOS)** EN EL GRADO DE **LICENCIATURA** a **NUBIA MARISELA SANCHEZ PALACIOS, R-0038-325-2018** Aprobar la presente solicitud de Reconocimiento del TÍTULO presentada por **OFELIA VANESSA AYALA CRUZ** de **INGENIERA INDUSTRIAL EN EL GRADO DE LICENCIATURA** otorgado por **UNIVERSIDAD CATÓLICA DE HONDURAS "NUESTRA SEÑORA REINA DE LA PAZ"** en virtud de dictamen No.49268-05-18, de la Secretaría del Nivel de Educación Superior. En consecuencia La Universidad Nacional Autónoma de Honduras por medio del Consejo de Educación Superior, Reconoce el TÍTULO DE **INGENIERA INDUSTRIAL EN EL GRADO DE LICENCIATURA** a **OFELIA VANESSA AYALA CRUZ, R-0040-325-2018** Aprobar la presente solicitud de Reconocimiento del TÍTULO presentada por **EVA MICHEL MORALES BETANCO** de **LICENCIADA EN ADMINISTRACION DE EMPRESAS EN EL GRADO DE LICENCIATURA** otorgado por **UNIVERSIDAD TECNOLÓGICA CENTROAMERICANA** en virtud de dictamen No.49266-05-18, de la Secretaría del Nivel de Educación Superior. En consecuencia La Universidad Nacional Autónoma de Honduras por medio del Consejo de Educación Superior, Reconoce el TÍTULO DE **LICENCIADA EN ADMINISTRACION DE EMPRESAS EN EL GRADO DE LICENCIATURA** a **EVA MICHEL MORALES BETANCO, R-0042-325-2018** Aprobar la presente solicitud de Reconocimiento del TÍTULO presentada por **JORGE FERNANDO ZUNIGA GALLEGOS** de **DOCTOR EN MEDICINA Y CIRUGIA EN EL GRADO DE DOCTORADO EN MEDICINA Y CIRUGÍA** otorgado por **UNIVERSIDAD CATÓLICA DE HONDURAS "NUESTRA SEÑORA REINA DE LA PAZ"** en virtud de dictamen No.49264-05-18, de la Secretaría del Nivel de Educación Superior. En consecuencia La Universidad Nacional Autónoma de Honduras por medio del Consejo de Educación Superior, Reconoce el TÍTULO DE **DOCTOR EN MEDICINA Y CIRUGIA EN EL GRADO DE DOCTORADO EN MEDICINA Y CIRUGÍA** a **JORGE FERNANDO ZUNIGA GALLEGOS, R-0046-325-2018** Aprobar la presente solicitud de Reconocimiento del TÍTULO presentada por **MARTIN FERNANDO PINEL PONCE** de **INGENIERO CIVIL EN EL GRADO DE LICENCIATURA** otorgado por **UNIVERSIDAD CATÓLICA DE HONDURAS "NUESTRA SEÑORA REINA DE LA PAZ"** en virtud de dictamen No.49260-05-18, de la Secretaría del Nivel de Educación Superior. En consecuencia La Universidad Nacional Autónoma de Honduras por medio del Consejo de Educación Superior, Reconoce el TÍTULO DE **INGENIERO CIVIL EN EL GRADO DE LICENCIATURA** a **MARTIN FERNANDO PINEL PONCE, R-0047-325-2018** Aprobar la presente solicitud de Reconocimiento del TÍTULO presentada por **RAUL ENRIQUE RIVERA ALVARADO** de **MASTER EN GESTION DE LA CALIDAD TOTAL EN EL GRADO DE MAESTRÍA** otorgado por **UNIVERSIDAD CATÓLICA DE HONDURAS "NUESTRA SEÑORA REINA DE LA PAZ"** en virtud de dictamen No.49259-05-18, de la Secretaría del Nivel de Educación Superior. En consecuencia La Universidad Nacional Autónoma de Honduras por medio del Consejo de Educación Superior, Reconoce el TÍTULO DE **MASTER EN GESTION DE LA CALIDAD TOTAL EN EL GRADO DE MAESTRÍA** a **RAUL ENRIQUE RIVERA ALVARADO, R-0048-325-2018** Aprobar la presente solicitud de Reconocimiento del TÍTULO presentada por **JOSE OBED FERRUFINO CRUZ** de **PROFESOR DE EDUCACION MEDIA EN ARTE CON ORIENTACION EN MUSICA EN EL GRADO DE**



UNIVERSIDAD NACIONAL AUTÓNOMA DE HONDURAS

ACTA No. 325

SESIÓN ORDINARIA

CONSEJO DE EDUCACIÓN SUPERIOR

Viernes 18 de mayo de 2018

LICENCIATURA otorgado por **UNIVERSIDAD PEDAGÓGICA NACIONAL FRANCISCO MORAZÁN** en virtud de dictamen No. **49258-05-18**, de la Secretaría del Nivel de Educación Superior. En consecuencia La Universidad Nacional Autónoma de Honduras por medio del Consejo de Educación Superior, Reconoce el **TÍTULO DE PROFESOR DE EDUCACION MEDIA EN ARTE CON ORIENTACION EN MUSICA EN EL GRADO DE LICENCIATURA** a **JOSE OBED FERRUFINO CRUZ, R-0049-325-2018** Aprobar la presente solicitud de Reconocimiento del **TÍTULO** presentada por **ELA XIOMARA RIVERA NUÑEZ** de **DOCTORA EN MEDICINA Y CIRUGIA EN EL GRADO DE DOCTORADO EN MEDICINA Y CIRUGÍA** otorgado por **UNIVERSIDAD CATÓLICA DE HONDURAS "NUESTRA SEÑORA REINA DE LA PAZ"** en virtud de dictamen No. **49257-05-18**, de la Secretaría del Nivel de Educación Superior. En consecuencia La Universidad Nacional Autónoma de Honduras por medio del Consejo de Educación Superior, Reconoce el **TÍTULO DE DOCTORA EN MEDICINA Y CIRUGIA EN EL GRADO DE DOCTORADO EN MEDICINA Y CIRUGÍA** a **ELA XIOMARA RIVERA NUÑEZ, R-0050-325-2018** Aprobar la presente solicitud de Reconocimiento del **TÍTULO** presentada por **KAROL BENAZIR VALDIVIA MERLO** de **TECNICA UNIVERSITARIA EN DISEÑO GRAFICO EN EL GRADO DE GRADO ASOCIADO** otorgado por **UNIVERSIDAD TECNOLÓGICA CENTROAMERICANA** en virtud de dictamen No. **49256-05-18**, de la Secretaría del Nivel de Educación Superior. En consecuencia La Universidad Nacional Autónoma de Honduras por medio del Consejo de Educación Superior, Reconoce el **TÍTULO DE TECNICA UNIVERSITARIA EN DISEÑO GRAFICO EN EL GRADO DE GRADO ASOCIADO** a **KAROL BENAZIR VALDIVIA MERLO, R-0051-325-2018** Aprobar la presente solicitud de Reconocimiento del **TÍTULO** presentada por **CARLOS JOSE PACHECO DUBON** de **DOCTOR EN MEDICINA Y CIRUGIA EN EL GRADO DE DOCTORADO EN MEDICINA Y CIRUGÍA** otorgado por **UNIVERSIDAD CATÓLICA DE HONDURAS "NUESTRA SEÑORA REINA DE LA PAZ"** en virtud de dictamen No. **49255-05-18**, de la Secretaría del Nivel de Educación Superior. En consecuencia La Universidad Nacional Autónoma de Honduras por medio del Consejo de Educación Superior, Reconoce el **TÍTULO DE DOCTOR EN MEDICINA Y CIRUGIA EN EL GRADO DE DOCTORADO EN MEDICINA Y CIRUGÍA** a **CARLOS JOSE PACHECO DUBON, R-0052-325-2018** Aprobar la presente solicitud de Reconocimiento del **TÍTULO** presentada por **DILCIA MARIELA PEREZ VASQUEZ** de **PROFESOR EN EDUCACION BASICA (I Y II CICLOS) EN EL GRADO DE LICENCIATURA** otorgado por **UNIVERSIDAD PEDAGÓGICA NACIONAL FRANCISCO MORAZÁN** en virtud de dictamen No. **49254-05-18**, de la Secretaría del Nivel de Educación Superior. En consecuencia La Universidad Nacional Autónoma de Honduras por medio del Consejo de Educación Superior, Reconoce el **TÍTULO DE PROFESOR EN EDUCACION BASICA (I Y II CICLOS) EN EL GRADO DE LICENCIATURA** a **DILCIA MARIELA PEREZ VASQUEZ, R-0053-325-2018** Aprobar la presente solicitud de Reconocimiento del **TÍTULO** presentada por **NADIA DALILA ANDINO** de **PROFESOR DE EDUCACION MEDIA EN EDUCACION TECNICA PARA EL HOGAR CON ORIENTACION EN ALIMENTACION Y NUTRICION EN EL GRADO DE LICENCIATURA** otorgado por **UNIVERSIDAD PEDAGÓGICA NACIONAL FRANCISCO MORAZÁN** en virtud de dictamen No. **49253-05-18**, de la Secretaría del Nivel de Educación Superior. En consecuencia La Universidad Nacional Autónoma de Honduras por medio del Consejo de Educación Superior, Reconoce el **TÍTULO DE PROFESOR DE EDUCACION MEDIA EN EDUCACION TECNICA PARA EL HOGAR CON ORIENTACION EN ALIMENTACION Y NUTRICION EN EL GRADO DE LICENCIATURA** a **NADIA DALILA ANDINO, R-0054-325-2018** Aprobar la presente solicitud de Reconocimiento del



UNIVERSIDAD NACIONAL AUTÓNOMA DE HONDURAS

ACTA No. 325

SESIÓN ORDINARIA

CONSEJO DE EDUCACIÓN SUPERIOR

Viernes 18 de mayo de 2018

TÍTULO presentada por **JULIO CESAR PAZ CASTELLON** de **LICENCIADO EN ADMINISTRACION DE EMPRESAS EN EL GRADO DE LICENCIATURA** otorgado por **UNIVERSIDAD DE SAN PEDRO SULA** en virtud de dictamen No. **49252-05-18**, de la Secretaría del Nivel de Educación Superior. En consecuencia La Universidad Nacional Autónoma de Honduras por medio del Consejo de Educación Superior, Reconoce el TÍTULO DE **LICENCIADO EN ADMINISTRACION DE EMPRESAS EN EL GRADO DE LICENCIATURA** a **JULIO CESAR PAZ CASTELLON, R-0055-325-2018** Aprobar la presente solicitud de Reconocimiento del TÍTULO presentada por **ALBA MIREILY LANZA HERRERA** de **PROFESOR DE EDUCACION MEDIA EN CIENCIAS NATURALES CON ORIENTACION EN BIOLOGIA Y QUIMICA EN EL GRADO DE LICENCIATURA** otorgado por **UNIVERSIDAD PEDAGÓGICA NACIONAL FRANCISCO MORAZÁN** en virtud de dictamen No. **49251-05-18**, de la Secretaría del Nivel de Educación Superior. En consecuencia La Universidad Nacional Autónoma de Honduras por medio del Consejo de Educación Superior, Reconoce el TÍTULO DE **PROFESOR DE EDUCACION MEDIA EN CIENCIAS NATURALES CON ORIENTACION EN BIOLOGIA Y QUIMICA EN EL GRADO DE LICENCIATURA** a **ALBA MIREILY LANZA HERRERA, R-0056-325-2018** Aprobar la presente solicitud de Reconocimiento del TÍTULO presentada por **AQUILES JOSE VARELA ESCOBAR** de **LICENCIADO EN INVESTIGACION CRIMINAL EN EL GRADO DE LICENCIATURA** otorgado por **INSTITUTO SUPERIOR DE EDUCACIÓN POLICIAL** en virtud de dictamen No. **49250-05-18**, de la Secretaría del Nivel de Educación Superior. En consecuencia La Universidad Nacional Autónoma de Honduras por medio del Consejo de Educación Superior, Reconoce el TÍTULO DE **LICENCIADO EN INVESTIGACION CRIMINAL EN EL GRADO DE LICENCIATURA** a **AQUILES JOSE VARELA ESCOBAR, R-0057-325-2018** Aprobar la presente solicitud de Reconocimiento del TÍTULO presentada por **FAUSTO FRANCISCO RODRIGUEZ DIAZ** de **ABOGADO EN EL GRADO DE LICENCIATURA** otorgado por **UNIVERSIDAD TECNOLÓGICA CENTROAMERICANA** en virtud de dictamen No. **49249-05-18**, de la Secretaría del Nivel de Educación Superior. En consecuencia La Universidad Nacional Autónoma de Honduras por medio del Consejo de Educación Superior, Reconoce el TÍTULO DE **ABOGADO EN EL GRADO DE LICENCIATURA** a **FAUSTO FRANCISCO RODRIGUEZ DIAZ, R-0058-325-2018** Aprobar la presente solicitud de Reconocimiento del TÍTULO presentada por **GLENN STEINER BERGENDAHL CORONADO** de **INGENIERO EN GESTION LOGISTICA EN EL GRADO DE LICENCIATURA** otorgado por **UNIVERSIDAD TECNOLÓGICA CENTROAMERICANA** en virtud de dictamen No. **49248-05-18**, de la Secretaría del Nivel de Educación Superior. En consecuencia La Universidad Nacional Autónoma de Honduras por medio del Consejo de Educación Superior, Reconoce el TÍTULO DE **INGENIERO EN GESTION LOGISTICA EN EL GRADO DE LICENCIATURA** a **GLENN STEINER BERGENDAHL CORONADO, R-0060-325-2018** Aprobar la presente solicitud de Reconocimiento del TÍTULO presentada por **ERIKA LIZETH VILLEDA CANO** de **INGENIERA EN SISTEMAS COMPUTACIONALES EN EL GRADO DE LICENCIATURA** otorgado por **UNIVERSIDAD TECNOLÓGICA CENTROAMERICANA** en virtud de dictamen No. **49246-05-18**, de la Secretaría del Nivel de Educación Superior. En consecuencia La Universidad Nacional Autónoma de Honduras por medio del Consejo de Educación Superior, Reconoce el TÍTULO DE **INGENIERA EN SISTEMAS COMPUTACIONALES EN EL GRADO DE LICENCIATURA** a **ERIKA LIZETH VILLEDA CANO, R-0061-325-2018** Aprobar la presente solicitud de Reconocimiento del TÍTULO presentada por **ERLINDA MARIA RODRIGUEZ CANO** de **MASTER EN FINANZAS EN EL GRADO DE MAESTRÍA**



UNIVERSIDAD NACIONAL AUTÓNOMA DE HONDURAS

ACTA No. 325

SESIÓN ORDINARIA

CONSEJO DE EDUCACIÓN SUPERIOR

Viernes 18 de mayo de 2018

otorgado por **UNIVERSIDAD TECNOLÓGICA CENTROAMERICANA** en virtud de dictamen No.**49245-05-18**, de la Secretaría del Nivel de Educación Superior. En consecuencia La Universidad Nacional Autónoma de Honduras por medio del Consejo de Educación Superior, Reconoce el **TÍTULO DE MASTER EN FINANZAS EN EL GRADO DE MAESTRÍA** a **ERLINDA MARIA RODRIGUEZ CANO, R-0062-325-2018** Aprobar la presente solicitud de Reconocimiento del **TÍTULO** presentada por **NELY MELISSA ALVARADO AMAYA** de **INGENIERA EN GESTION LOGISTICA EN EL GRADO DE LICENCIATURA** otorgado por **UNIVERSIDAD TECNOLÓGICA CENTROAMERICANA** en virtud de dictamen No.**49244-05-18**, de la Secretaría del Nivel de Educación Superior. En consecuencia La Universidad Nacional Autónoma de Honduras por medio del Consejo de Educación Superior, Reconoce el **TÍTULO DE INGENIERA EN GESTION LOGISTICA EN EL GRADO DE LICENCIATURA** a **NELY MELISSA ALVARADO AMAYA, R-0063-325-2018** Aprobar la presente solicitud de Reconocimiento del **TÍTULO** presentada por **ITCHEL ITZAMA SUAZO GABARRETE** de **LICENCIADA EN GERENCIA DE NEGOCIOS EN EL GRADO DE LICENCIATURA** otorgado por **UNIVERSIDAD POLITÉCNICA DE HONDURAS** en virtud de dictamen No.**49243-05-18**, de la Secretaría del Nivel de Educación Superior. En consecuencia La Universidad Nacional Autónoma de Honduras por medio del Consejo de Educación Superior, Reconoce el **TÍTULO DE LICENCIADA EN GERENCIA DE NEGOCIOS EN EL GRADO DE LICENCIATURA** a **ITCHEL ITZAMA SUAZO GABARRETE, R-0064-325-2018** Aprobar la presente solicitud de Reconocimiento del **TÍTULO** presentada por **LUIS FELIPE CASAS MURILLO** de **INGENIERO EN MECATRONICA EN EL GRADO DE LICENCIATURA** otorgado por **UNIVERSIDAD TECNOLÓGICA CENTROAMERICANA** en virtud de dictamen No.**49242-05-18**, de la Secretaría del Nivel de Educación Superior. En consecuencia La Universidad Nacional Autónoma de Honduras por medio del Consejo de Educación Superior, Reconoce el **TÍTULO DE INGENIERO EN MECATRONICA EN EL GRADO DE LICENCIATURA** a **LUIS FELIPE CASAS MURILLO, R-0065-325-2018** Aprobar la presente solicitud de Reconocimiento del **TÍTULO** presentada por **CINTHIA PAMELA QUIÑONEZ ORTIZ** de **LICENCIADA EN PSICOLOGIA CON ORIENTACION EMPRESARIAL EN EL GRADO DE LICENCIATURA** otorgado por **UNIVERSIDAD TECNOLÓGICA CENTROAMERICANA** en virtud de dictamen No.**49241-05-18**, de la Secretaría del Nivel de Educación Superior. En consecuencia La Universidad Nacional Autónoma de Honduras por medio del Consejo de Educación Superior, Reconoce el **TÍTULO DE LICENCIADA EN PSICOLOGIA CON ORIENTACION EMPRESARIAL EN EL GRADO DE LICENCIATURA** a **CINTHIA PAMELA QUIÑONEZ ORTIZ, R-0067-325-2018** Aprobar la presente solicitud de Reconocimiento del **TÍTULO** presentada por **GERMAN GABRIEL BORJAS ZELAYA** de **INGENIERO EN SISTEMAS COMPUTACIONALES EN EL GRADO DE LICENCIATURA** otorgado por **UNIVERSIDAD POLITÉCNICA DE HONDURAS** en virtud de dictamen No.**49239-05-18**, de la Secretaría del Nivel de Educación Superior. En consecuencia La Universidad Nacional Autónoma de Honduras por medio del Consejo de Educación Superior, Reconoce el **TÍTULO DE INGENIERO EN SISTEMAS COMPUTACIONALES EN EL GRADO DE LICENCIATURA** a **GERMAN GABRIEL BORJAS ZELAYA, R-0770-325-2018** Aprobar la presente solicitud de Reconocimiento del **TÍTULO** presentada por **CARLOS JOEL MEJIA TURCIOS** de **INGENIERO CIVIL EN EL GRADO DE LICENCIATURA** otorgado por **UNIVERSIDAD CATÓLICA DE HONDURAS "NUESTRA SEÑORA REINA DE LA PAZ"** en virtud de dictamen No.**48536-05-18**, de la Secretaría del Nivel de Educación Superior. En consecuencia La Universidad Nacional Autónoma de Honduras por medio del Consejo de Educación Superior, Reconoce el **TÍTULO DE**



UNIVERSIDAD NACIONAL AUTÓNOMA DE HONDURAS

ACTA No. 325

SESIÓN ORDINARIA

CONSEJO DE EDUCACIÓN SUPERIOR

Viernes 18 de mayo de 2018

INGENIERO CIVIL EN EL GRADO DE LICENCIATURA a CARLOS JOEL MEJIA TURCIOS, R-0771-325-2018 Aprobar la presente solicitud de Reconocimiento del TÍTULO presentada por **NOEL ALBERTO NUÑEZ de LICENCIADO EN INVESTIGACION CRIMINAL EN EL GRADO DE LICENCIATURA** otorgado por **INSTITUTO SUPERIOR DE EDUCACIÓN POLICIAL** en virtud de dictamen No.**48535-05-18**, de la Secretaría del Nivel de Educación Superior. En consecuencia La Universidad Nacional Autónoma de Honduras por medio del Consejo de Educación Superior, Reconoce el TÍTULO DE **LICENCIADO EN INVESTIGACION CRIMINAL EN EL GRADO DE LICENCIATURA** a **NOEL ALBERTO NUÑEZ, R-0772-325-2018** Aprobar la presente solicitud de Reconocimiento del TÍTULO presentada por **LIGIA YADIRA VALDEZ de PROFESOR EN EDUCACION BASICA (I Y II CICLOS) EN EL GRADO DE LICENCIATURA** otorgado por **UNIVERSIDAD PEDAGÓGICA NACIONAL FRANCISCO MORAZÁN** en virtud de dictamen No.**48534-05-18**, de la Secretaría del Nivel de Educación Superior. En consecuencia La Universidad Nacional Autónoma de Honduras por medio del Consejo de Educación Superior, Reconoce el TÍTULO DE **PROFESOR EN EDUCACION BASICA (I Y II CICLOS) EN EL GRADO DE LICENCIATURA** a **LIGIA YADIRA VALDEZ, R-0773-325-2018** Aprobar la presente solicitud de Reconocimiento del TÍTULO presentada por **MIGUEL OSWALDO CABRERA ARCHAGA de INGENIERO CIVIL EN EL GRADO DE LICENCIATURA** otorgado por **UNIVERSIDAD CATÓLICA DE HONDURAS "NUESTRA SEÑORA REINA DE LA PAZ"** en virtud de dictamen No.**48533-05-18**, de la Secretaría del Nivel de Educación Superior. En consecuencia La Universidad Nacional Autónoma de Honduras por medio del Consejo de Educación Superior, Reconoce el TÍTULO DE **INGENIERO CIVIL EN EL GRADO DE LICENCIATURA** a **MIGUEL OSWALDO CABRERA ARCHAGA , R-0774-325-2018** Aprobar la presente solicitud de Reconocimiento del TÍTULO presentada por **ODALIS ANABEL ACOSTA MURILLO de ARQUITECTA EN EL GRADO DE LICENCIATURA** otorgado por **UNIVERSIDAD CATÓLICA DE HONDURAS "NUESTRA SEÑORA REINA DE LA PAZ"** en virtud de dictamen No.**48532-05-18**, de la Secretaría del Nivel de Educación Superior. En consecuencia La Universidad Nacional Autónoma de Honduras por medio del Consejo de Educación Superior, Reconoce el TÍTULO DE **ARQUITECTA EN EL GRADO DE LICENCIATURA** a **ODALIS ANABEL ACOSTA MURILLO, R-0775-325-2018** Aprobar la presente solicitud de Reconocimiento del TÍTULO presentada por **JOSE DAVID AGUILAR DOMINGUEZ de DOCTOR EN MEDICINA Y CIRUGIA EN EL GRADO DE DOCTORADO EN MEDICINA Y CIRUGÍA** otorgado por **UNIVERSIDAD CATÓLICA DE HONDURAS "NUESTRA SEÑORA REINA DE LA PAZ"** en virtud de dictamen No.**48531-05-18**, de la Secretaría del Nivel de Educación Superior. En consecuencia La Universidad Nacional Autónoma de Honduras por medio del Consejo de Educación Superior, Reconoce el TÍTULO DE **DOCTOR EN MEDICINA Y CIRUGIA EN EL GRADO DE DOCTORADO EN MEDICINA Y CIRUGÍA** a **JOSE DAVID AGUILAR DOMINGUEZ, R-0776-325-2018** Aprobar la presente solicitud de Reconocimiento del TÍTULO presentada por **IRVIN HORSON VASQUEZ MARTINEZ de MASTER EN ADMINISTRACION DE PROYECTOS EN EL GRADO DE MAESTRÍA** otorgado por **UNIVERSIDAD TECNOLÓGICA CENTROAMERICANA** en virtud de dictamen No.**48530-05-18**, de la Secretaría del Nivel de Educación Superior. En consecuencia La Universidad Nacional Autónoma de Honduras por medio del Consejo de Educación Superior, Reconoce el TÍTULO DE **MASTER EN ADMINISTRACION DE PROYECTOS EN EL GRADO DE MAESTRÍA** a **IRVIN HORSON VASQUEZ MARTINEZ, R-0777-325-2018** Aprobar la presente solicitud de Reconocimiento del TÍTULO presentada por **ANDREA MICHELLE REYES ROSALES de LICENCIADA EN GESTION**



UNIVERSIDAD NACIONAL AUTÓNOMA DE HONDURAS

ACTA No. 325

SESIÓN ORDINARIA

CONSEJO DE EDUCACIÓN SUPERIOR

Viernes 18 de mayo de 2018

Y CONTADURIA EMPRESARIAL EN EL GRADO DE LICENCIATURA otorgado por **UNIVERSIDAD METROPOLITANA DE HONDURAS** en virtud de dictamen No.**48529-05-18**, de la Secretaría del Nivel de Educación Superior. En consecuencia La Universidad Nacional Autónoma de Honduras por medio del Consejo de Educación Superior, Reconoce el **TÍTULO DE LICENCIADA EN GESTION Y CONTADURIA EMPRESARIAL EN EL GRADO DE LICENCIATURA** a **ANDREA MICHELLE REYES ROSALES, R-0778-325-2018** Aprobar la presente solicitud de Reconocimiento del **TÍTULO** presentada por **NELSON HUMBERTO AGUILERA AMADOR** de **LICENCIADO EN INVESTIGACION CRIMINAL EN EL GRADO DE LICENCIATURA** otorgado por **INSTITUTO SUPERIOR DE EDUCACIÓN POLICIAL** en virtud de dictamen No.**48528-05-18**, de la Secretaría del Nivel de Educación Superior. En consecuencia La Universidad Nacional Autónoma de Honduras por medio del Consejo de Educación Superior, Reconoce el **TÍTULO DE LICENCIADO EN INVESTIGACION CRIMINAL EN EL GRADO DE LICENCIATURA** a **NELSON HUMBERTO AGUILERA AMADOR, R-0779-325-2018** Aprobar la presente solicitud de Reconocimiento del **TÍTULO** presentada por **JEFFREY GUILLERMO UMANZOR GRANADOS** de **INGENIERO EN TECNOLOGIAS COMPUTACIONALES EN EL GRADO DE LICENCIATURA** otorgado por **UNIVERSIDAD DE SAN PEDRO SULA** en virtud de dictamen No.**48527-05-18**, de la Secretaría del Nivel de Educación Superior. En consecuencia La Universidad Nacional Autónoma de Honduras por medio del Consejo de Educación Superior, Reconoce el **TÍTULO DE INGENIERO EN TECNOLOGIAS COMPUTACIONALES EN EL GRADO DE LICENCIATURA** a **JEFFREY GUILLERMO UMANZOR GRANADOS, R-0780-325-2018** Aprobar la presente solicitud de Reconocimiento del **TÍTULO** presentada por **GUSTAVO ADOLFO PAVON GIRBAL** de **LICENCIADO EN ADMINISTRACION DE EMPRESAS EN EL GRADO DE LICENCIATURA** otorgado por **UNIVERSIDAD TECNOLÓGICA CENTROAMERICANA** en virtud de dictamen No.**48526-05-18**, de la Secretaría del Nivel de Educación Superior. En consecuencia La Universidad Nacional Autónoma de Honduras por medio del Consejo de Educación Superior, Reconoce el **TÍTULO DE LICENCIADO EN ADMINISTRACION DE EMPRESAS EN EL GRADO DE LICENCIATURA** a **GUSTAVO ADOLFO PAVON GIRBAL, R-0781-325-2018** Aprobar la presente solicitud de Reconocimiento del **TÍTULO** presentada por **IVAN LUISIANI FIGUEROA MEZA** de **INGENIERO CIVIL EN EL GRADO DE LICENCIATURA** otorgado por **UNIVERSIDAD CATÓLICA DE HONDURAS "NUESTRA SEÑORA REINA DE LA PAZ"** en virtud de dictamen No.**48525-05-18**, de la Secretaría del Nivel de Educación Superior. En consecuencia La Universidad Nacional Autónoma de Honduras por medio del Consejo de Educación Superior, Reconoce el **TÍTULO DE INGENIERO CIVIL EN EL GRADO DE LICENCIATURA** a **IVAN LUISIANI FIGUEROA MEZA, R-0782-325-2018** Aprobar la presente solicitud de Reconocimiento del **TÍTULO** presentada por **NAHUN EFRAIN LALIN GUITY** de **PROFESOR EN EDUCACION BASICA (I Y II CICLOS) EN EL GRADO DE LICENCIATURA** otorgado por **UNIVERSIDAD PEDAGÓGICA NACIONAL FRANCISCO MORAZÁN** en virtud de dictamen No.**48524-05-18**, de la Secretaría del Nivel de Educación Superior. En consecuencia La Universidad Nacional Autónoma de Honduras por medio del Consejo de Educación Superior, Reconoce el **TÍTULO DE PROFESOR EN EDUCACION BASICA (I Y II CICLOS) EN EL GRADO DE LICENCIATURA** a **NAHUN EFRAIN LALIN GUITY, R-0783-325-2018** Aprobar la presente solicitud de Reconocimiento del **TÍTULO** presentada por **LUIS RODRIGO LOPEZ HERNANDEZ** de **DOCTOR EN MEDICINA Y CIRUGIA EN EL GRADO DE DOCTORADO EN MEDICINA Y CIRUGÍA** otorgado por **UNIVERSIDAD CATÓLICA DE HONDURAS "NUESTRA SEÑORA REINA DE LA**



UNIVERSIDAD NACIONAL AUTÓNOMA DE HONDURAS

ACTA No. 325

SESIÓN ORDINARIA

CONSEJO DE EDUCACIÓN SUPERIOR

Viernes 18 de mayo de 2018

PAZ" en virtud de dictamen No.**48523-05-18**, de la Secretaría del Nivel de Educación Superior. En consecuencia La Universidad Nacional Autónoma de Honduras por medio del Consejo de Educación Superior, Reconoce el **TÍTULO DE DOCTOR EN MEDICINA Y CIRUGIA EN EL GRADO DE DOCTORADO EN MEDICINA Y CIRUGÍA** a **LUIS RODRIGO LOPEZ HERNANDEZ, R-0784-325-2018** Aprobar la presente solicitud de Reconocimiento del **TÍTULO** presentada por **MARK ARTHUR GROMM PAZ** de **MASTER EN PSICOLOGIA EN EL GRADO DE MAESTRÍA** otorgado por **UNIVERSIDAD CATÓLICA DE HONDURAS "NUESTRA SEÑORA REINA DE LA PAZ"** en virtud de dictamen No.**48522-05-18**, de la Secretaría del Nivel de Educación Superior. En consecuencia La Universidad Nacional Autónoma de Honduras por medio del Consejo de Educación Superior, Reconoce el **TÍTULO DE MASTER EN PSICOLOGIA EN EL GRADO DE MAESTRÍA** a **MARK ARTHUR GROMM PAZ, R-0785-325-2018** Aprobar la presente solicitud de Reconocimiento del **TÍTULO** presentada por **EDUIN ELIUT ALFARO PAVON** de **INGENIERO CIVIL EN EL GRADO DE LICENCIATURA** otorgado por **UNIVERSIDAD CATÓLICA DE HONDURAS "NUESTRA SEÑORA REINA DE LA PAZ"** en virtud de dictamen No.**48521-05-18**, de la Secretaría del Nivel de Educación Superior. En consecuencia La Universidad Nacional Autónoma de Honduras por medio del Consejo de Educación Superior, Reconoce el **TÍTULO DE INGENIERO CIVIL EN EL GRADO DE LICENCIATURA** a **EDUIN ELIUT ALFARO PAVON, R-0786-325-2018** Aprobar la presente solicitud de Reconocimiento del **TÍTULO** presentada por **JULIA ADELINA MEJIA RIVERA** de **DOCTORA EN MEDICINA Y CIRUGIA EN EL GRADO DE DOCTORADO EN MEDICINA Y CIRUGÍA** otorgado por **UNIVERSIDAD CATÓLICA DE HONDURAS "NUESTRA SEÑORA REINA DE LA PAZ"** en virtud de dictamen No.**48520-05-18**, de la Secretaría del Nivel de Educación Superior. En consecuencia La Universidad Nacional Autónoma de Honduras por medio del Consejo de Educación Superior, Reconoce el **TÍTULO DE DOCTORA EN MEDICINA Y CIRUGIA EN EL GRADO DE DOCTORADO EN MEDICINA Y CIRUGÍA** a **JULIA ADELINA MEJIA RIVERA, R-0787-325-2018** Aprobar la presente solicitud de Reconocimiento del **TÍTULO** presentada por **JOSE JORGE ZEPEDA MORAZAN** de **INGENIERO INDUSTRIAL EN EL GRADO DE LICENCIATURA** otorgado por **UNIVERSIDAD CATÓLICA DE HONDURAS "NUESTRA SEÑORA REINA DE LA PAZ"** en virtud de dictamen No.**48519-05-18**, de la Secretaría del Nivel de Educación Superior. En consecuencia La Universidad Nacional Autónoma de Honduras por medio del Consejo de Educación Superior, Reconoce el **TÍTULO DE INGENIERO INDUSTRIAL EN EL GRADO DE LICENCIATURA** a **JOSE JORGE ZEPEDA MORAZAN, R-0788-325-2018** Aprobar la presente solicitud de Reconocimiento del **TÍTULO** presentada por **DORIS LUCINDA REYES ORELLANA** de **PROFESOR EN EDUCACION BASICA (I Y II CICLOS) EN EL GRADO DE LICENCIATURA** otorgado por **UNIVERSIDAD PEDAGÓGICA NACIONAL FRANCISCO MORAZÁN** en virtud de dictamen No.**48518-05-18**, de la Secretaría del Nivel de Educación Superior. En consecuencia La Universidad Nacional Autónoma de Honduras por medio del Consejo de Educación Superior, Reconoce el **TÍTULO DE PROFESOR EN EDUCACION BASICA (I Y II CICLOS) EN EL GRADO DE LICENCIATURA** a **DORIS LUCINDA REYES ORELLANA, R-0789-325-2018** Aprobar la presente solicitud de Reconocimiento del **TÍTULO** presentada por **KAREN LIZETH HENRIQUEZ ACOSTA** de **INGENIERA INDUSTRIAL EN EL GRADO DE LICENCIATURA** otorgado por **UNIVERSIDAD JOSÉ CECILIO DEL VALLE** en virtud de dictamen No.**48517-05-18**, de la Secretaría del Nivel de Educación Superior. En consecuencia La Universidad Nacional Autónoma de Honduras por medio del Consejo de Educación Superior, Reconoce el **TÍTULO DE INGENIERA INDUSTRIAL EN EL GRADO DE LICENCIATURA** a **KAREN LIZETH HENRIQUEZ ACOSTA, R-0790-**



UNIVERSIDAD NACIONAL AUTÓNOMA DE HONDURAS

ACTA No. 325

SESIÓN ORDINARIA

CONSEJO DE EDUCACIÓN SUPERIOR

Viernes 18 de mayo de 2018

325-2018 Aprobar la presente solicitud de Reconocimiento del TÍTULO presentada por **REDIN ELIUD ROSALES CARCAMO** de **INGENIERO CIVIL EN EL GRADO DE LICENCIATURA** otorgado por **UNIVERSIDAD CATÓLICA DE HONDURAS "NUESTRA SEÑORA REINA DE LA PAZ"** en virtud de dictamen No.**48516-05-18**, de la Secretaría del Nivel de Educación Superior. En consecuencia La Universidad Nacional Autónoma de Honduras por medio del Consejo de Educación Superior, Reconoce el TÍTULO DE **INGENIERO CIVIL EN EL GRADO DE LICENCIATURA** a **REDIN ELIUD ROSALES CARCAMO, R-0791-325-2018**

Aprobar la presente solicitud de Reconocimiento del TÍTULO presentada por **SILVIA ALEJANDRA MONTES TORRES** de **DOCTORA EN MEDICINA Y CIRUGIA EN EL GRADO DE DOCTORADO EN MEDICINA Y CIRUGÍA** otorgado por **UNIVERSIDAD CATÓLICA DE HONDURAS "NUESTRA SEÑORA REINA DE LA PAZ"** en virtud de dictamen No.**48515-05-18**, de la Secretaría del Nivel de Educación Superior. En consecuencia La Universidad Nacional Autónoma de Honduras por medio del Consejo de Educación Superior, Reconoce el TÍTULO DE **DOCTORA EN MEDICINA Y CIRUGIA EN EL GRADO DE DOCTORADO EN MEDICINA Y CIRUGÍA** a **SILVIA ALEJANDRA MONTES TORRES, R-0792-325-2018**

Aprobar la presente solicitud de Reconocimiento del TÍTULO presentada por **DARWIN JOSUE PINEDA DELCID** de **DOCTOR EN MEDICINA Y CIRUGIA EN EL GRADO DE DOCTORADO EN MEDICINA Y CIRUGÍA** otorgado por **UNIVERSIDAD CATÓLICA DE HONDURAS "NUESTRA SEÑORA REINA DE LA PAZ"** en virtud de dictamen No.**48514-05-18**, de la Secretaría del Nivel de Educación Superior. En consecuencia La Universidad Nacional Autónoma de Honduras por medio del Consejo de Educación Superior, Reconoce el TÍTULO DE **DOCTOR EN MEDICINA Y CIRUGIA EN EL GRADO DE DOCTORADO EN MEDICINA Y CIRUGÍA** a **DARWIN JOSUE PINEDA DELCID, R-0793-325-2018**

Aprobar la presente solicitud de Reconocimiento del TÍTULO presentada por **DELMIN OVIDIO ALMENDAREZ RODRIGUEZ** de **PROFESOR EN EDUCACION BASICA (I Y II CICLOS) EN EL GRADO DE LICENCIATURA** otorgado por **UNIVERSIDAD PEDAGÓGICA NACIONAL FRANCISCO MORAZÁN** en virtud de dictamen No.**48513-05-18**, de la Secretaría del Nivel de Educación Superior. En consecuencia La Universidad Nacional Autónoma de Honduras por medio del Consejo de Educación Superior, Reconoce el TÍTULO DE **PROFESOR EN EDUCACION BASICA (I Y II CICLOS) EN EL GRADO DE LICENCIATURA** a **DELMIN OVIDIO ALMENDAREZ RODRIGUEZ, R-0794-325-2018**

Aprobar la presente solicitud de Reconocimiento del TÍTULO presentada por **KAREN ELIZABETH MILLA HERRERA** de **DOCTORA EN MEDICINA Y CIRUGIA EN EL GRADO DE DOCTORADO EN MEDICINA Y CIRUGÍA** otorgado por **UNIVERSIDAD CATÓLICA DE HONDURAS "NUESTRA SEÑORA REINA DE LA PAZ"** en virtud de dictamen No.**48512-05-18**, de la Secretaría del Nivel de Educación Superior. En consecuencia La Universidad Nacional Autónoma de Honduras por medio del Consejo de Educación Superior, Reconoce el TÍTULO DE **DOCTORA EN MEDICINA Y CIRUGIA EN EL GRADO DE DOCTORADO EN MEDICINA Y CIRUGÍA** a **KAREN ELIZABETH MILLA HERRERA, R-0795-325-2018**

Aprobar la presente solicitud de Reconocimiento del TÍTULO presentada por **GERARDO AMILCAR CHINCHILLA INTERIANO** de **LICENCIADO EN ADMINISTRACION DE EMPRESAS EN EL GRADO DE LICENCIATURA** otorgado por **UNIVERSIDAD DE SAN PEDRO SULA** en virtud de dictamen No.**48511-05-18**, de la Secretaría del Nivel de Educación Superior. En consecuencia La Universidad Nacional Autónoma de Honduras por medio del Consejo de Educación Superior, Reconoce el TÍTULO DE **LICENCIADO EN ADMINISTRACION DE EMPRESAS EN EL GRADO DE LICENCIATURA** a **GERARDO AMILCAR CHINCHILLA INTERIANO, R-0796-325-**



UNIVERSIDAD NACIONAL AUTÓNOMA DE HONDURAS

ACTA No. 325

SESIÓN ORDINARIA

CONSEJO DE EDUCACIÓN SUPERIOR

Viernes 18 de mayo de 2018

2018 Aprobar la presente solicitud de Reconocimiento del TÍTULO presentada por **ALLAN GUILLERMO HERNANDEZ GONZALEZ** de **DOCTOR EN MEDICINA Y CIRUGIA EN EL GRADO DE DOCTORADO EN MEDICINA Y CIRUGÍA** otorgado por **UNIVERSIDAD CATÓLICA DE HONDURAS "NUESTRA SEÑORA REINA DE LA PAZ"** en virtud de dictamen No.**48510-05-18**, de la Secretaría del Nivel de Educación Superior. En consecuencia La Universidad Nacional Autónoma de Honduras por medio del Consejo de Educación Superior, Reconoce el TÍTULO DE **DOCTOR EN MEDICINA Y CIRUGIA EN EL GRADO DE DOCTORADO EN MEDICINA Y CIRUGÍA** a **ALLAN GUILLERMO HERNANDEZ GONZALEZ, R-0797-325-2018** Aprobar la presente solicitud de Reconocimiento del TÍTULO presentada por **ELICELDA YADIRA GUARDADO MARTINEZ** de **GERENCIA EMPRESARIAL EN EL GRADO DE MAESTRÍA** otorgado por **UNIVERSIDAD CRISTIANA EVANGÉLICA NUEVO MILENIO** en virtud de dictamen No.**48509-05-18**, de la Secretaría del Nivel de Educación Superior. En consecuencia La Universidad Nacional Autónoma de Honduras por medio del Consejo de Educación Superior, Reconoce el TÍTULO DE **GERENCIA EMPRESARIAL EN EL GRADO DE MAESTRÍA** a **ELICELDA YADIRA GUARDADO MARTINEZ, R-0798-325-2018** Aprobar la presente solicitud de Reconocimiento del TÍTULO presentada por **JOSELINE CAROLINA LOPEZ ORELLANA** de **MASTER EN GESTION DE LA CALIDAD TOTAL EN EL GRADO DE MAESTRÍA** otorgado por **UNIVERSIDAD CATÓLICA DE HONDURAS "NUESTRA SEÑORA REINA DE LA PAZ"** en virtud de dictamen No.**48508-05-18**, de la Secretaría del Nivel de Educación Superior. En consecuencia La Universidad Nacional Autónoma de Honduras por medio del Consejo de Educación Superior, Reconoce el TÍTULO DE **MASTER EN GESTION DE LA CALIDAD TOTAL EN EL GRADO DE MAESTRÍA** a **JOSELINE CAROLINA LOPEZ ORELLANA, R-0799-325-2018** Aprobar la presente solicitud de Reconocimiento del TÍTULO presentada por **SCARLETT JANETH FLORES MEJIA** de **LICENCIADA EN MERCADOTECNIA EN EL GRADO DE LICENCIATURA** otorgado por **UNIVERSIDAD TECNOLÓGICA CENTROAMERICANA** en virtud de dictamen No.**48507-05-18**, de la Secretaría del Nivel de Educación Superior. En consecuencia La Universidad Nacional Autónoma de Honduras por medio del Consejo de Educación Superior, Reconoce el TÍTULO DE **LICENCIADA EN MERCADOTECNIA EN EL GRADO DE LICENCIATURA** a **SCARLETT JANETH FLORES MEJIA , R-0800-325-2018** Aprobar la presente solicitud de Reconocimiento del TÍTULO presentada por **PUBLIO MAURICIO RIOS GOMEZ** de **ARQUITECTO EN EL GRADO DE LICENCIATURA** otorgado por **UNIVERSIDAD JOSÉ CECILIO DEL VALLE** en virtud de dictamen No.**48506-05-18**, de la Secretaría del Nivel de Educación Superior. En consecuencia La Universidad Nacional Autónoma de Honduras por medio del Consejo de Educación Superior, Reconoce el TÍTULO DE **ARQUITECTO EN EL GRADO DE LICENCIATURA** a **PUBLIO MAURICIO RIOS GOMEZ, R-0801-325-2018** Aprobar la presente solicitud de Reconocimiento del TÍTULO presentada por **ORELY SAMANTHA RAMIREZ BOGRAN** de **LICENCIADA EN MERCADOTECNIA EN EL GRADO DE LICENCIATURA** otorgado por **UNIVERSIDAD TECNOLÓGICA CENTROAMERICANA** en virtud de dictamen No.**48505-05-18**, de la Secretaría del Nivel de Educación Superior. En consecuencia La Universidad Nacional Autónoma de Honduras por medio del Consejo de Educación Superior, Reconoce el TÍTULO DE **LICENCIADA EN MERCADOTECNIA EN EL GRADO DE LICENCIATURA** a **ORELY SAMANTHA RAMIREZ BOGRAN, R-0802-325-2018** Aprobar la presente solicitud de Reconocimiento del TÍTULO presentada por **JOSE ROLANDO BENITEZ RAMOS** de **LICENCIADO EN INVESTIGACION CRIMINAL EN EL GRADO DE LICENCIATURA** otorgado por **INSTITUTO SUPERIOR DE EDUCACIÓN**



UNIVERSIDAD NACIONAL AUTÓNOMA DE HONDURAS

ACTA No. 325

SESIÓN ORDINARIA

CONSEJO DE EDUCACIÓN SUPERIOR

Viernes 18 de mayo de 2018

POLICIAL en virtud de dictamen No.48504-05-18, de la Secretaría del Nivel de Educación Superior. En consecuencia La Universidad Nacional Autónoma de Honduras por medio del Consejo de Educación Superior, Reconoce el **TÍTULO DE LICENCIADO EN INVESTIGACION CRIMINAL EN EL GRADO DE LICENCIATURA** a **JOSE ROLANDO BENITEZ RAMOS, R-0803-325-2018** Aprobar la presente solicitud de Reconocimiento del **TÍTULO** presentada por **IDELBA YEXENIA RIVERA RAMOS** de **PROFESOR EN INFORMATICA EDUCATIVA EN EL GRADO DE LICENCIATURA** otorgado por **UNIVERSIDAD PEDAGÓGICA NACIONAL FRANCISCO MORAZÁN** en virtud de dictamen No.48503-05-18, de la Secretaría del Nivel de Educación Superior. En consecuencia La Universidad Nacional Autónoma de Honduras por medio del Consejo de Educación Superior, Reconoce el **TÍTULO DE PROFESOR EN INFORMATICA EDUCATIVA EN EL GRADO DE LICENCIATURA** a **IDELBA YEXENIA RIVERA RAMOS, R-0804-325-2018** Aprobar la presente solicitud de Reconocimiento del **TÍTULO** presentada por **STEPHANY NICOLLE BARAHONA RODRIGUEZ** de **LICENCIADA EN COMUNICACIÓN Y PUBLICIDAD EN EL GRADO DE LICENCIATURA** otorgado por **UNIVERSIDAD TECNOLÓGICA CENTROAMERICANA** en virtud de dictamen No.48502-05-18, de la Secretaría del Nivel de Educación Superior. En consecuencia La Universidad Nacional Autónoma de Honduras por medio del Consejo de Educación Superior, Reconoce el **TÍTULO DE LICENCIADA EN COMUNICACIÓN Y PUBLICIDAD EN EL GRADO DE LICENCIATURA** a **STEPHANY NICOLLE BARAHONA RODRIGUEZ, R-0805-325-2018** Aprobar la presente solicitud de Reconocimiento del **TÍTULO** presentada por **MARIA TRANCITO INESTROZA RAMIREZ** de **MASTER EN ADMINISTRACION DE PROYECTOS EN EL GRADO DE MAESTRÍA** otorgado por **UNIVERSIDAD TECNOLÓGICA CENTROAMERICANA** en virtud de dictamen No.48501-05-18, de la Secretaría del Nivel de Educación Superior. En consecuencia La Universidad Nacional Autónoma de Honduras por medio del Consejo de Educación Superior, Reconoce el **TÍTULO DE MASTER EN ADMINISTRACION DE PROYECTOS EN EL GRADO DE MAESTRÍA** a **MARIA TRANCITO INESTROZA RAMIREZ, R-0806-325-2018** Aprobar la presente solicitud de Reconocimiento del **TÍTULO** presentada por **DENIS HUMBERTO YANES GALEAS** de **MASTER EN FORMACION DE FORMADORES DE DOCENTES PARA EDUCACION BASICA EN EL GRADO DE MAESTRÍA** otorgado por **UNIVERSIDAD PEDAGÓGICA NACIONAL FRANCISCO MORAZÁN** en virtud de dictamen No.48500-05-18, de la Secretaría del Nivel de Educación Superior. En consecuencia La Universidad Nacional Autónoma de Honduras por medio del Consejo de Educación Superior, Reconoce el **TÍTULO DE MASTER EN FORMACION DE FORMADORES DE DOCENTES PARA EDUCACION BASICA EN EL GRADO DE MAESTRÍA** a **DENIS HUMBERTO YANES GALEAS, R-0807-325-2018** Aprobar la presente solicitud de Reconocimiento del **TÍTULO** presentada por **JENNIFER ALEJANDRA DIAZ RODRIGUEZ** de **DOCTORA EN MEDICINA Y CIRUGIA EN EL GRADO DE DOCTORADO EN MEDICINA Y CIRUGÍA** otorgado por **UNIVERSIDAD CATÓLICA DE HONDURAS "NUESTRA SEÑORA REINA DE LA PAZ"** en virtud de dictamen No.48499-05-18, de la Secretaría del Nivel de Educación Superior. En consecuencia La Universidad Nacional Autónoma de Honduras por medio del Consejo de Educación Superior, Reconoce el **TÍTULO DE DOCTORA EN MEDICINA Y CIRUGIA EN EL GRADO DE DOCTORADO EN MEDICINA Y CIRUGÍA** a **JENNIFER ALEJANDRA DIAZ RODRIGUEZ, R-0808-325-2018** Aprobar la presente solicitud de Reconocimiento del **TÍTULO** presentada por **IRIS ELIUTH FLORES** de **PROFESOR EN EDUCACION BASICA (I Y II CICLOS) EN EL GRADO DE LICENCIATURA** otorgado por **UNIVERSIDAD PEDAGÓGICA NACIONAL FRANCISCO MORAZÁN** en virtud de



UNIVERSIDAD NACIONAL AUTÓNOMA DE HONDURAS

ACTA No. 325

SESIÓN ORDINARIA

CONSEJO DE EDUCACIÓN SUPERIOR

Viernes 18 de mayo de 2018

dictamen No. **48498-05-18**, de la Secretaría del Nivel de Educación Superior. En consecuencia La Universidad Nacional Autónoma de Honduras por medio del Consejo de Educación Superior, Reconoce el **TÍTULO DE PROFESOR EN EDUCACION BASICA (I Y II CICLOS) EN EL GRADO DE LICENCIATURA** a **IRIS ELIUTH FLORES, R-0809-325-2018** Aprobar la presente solicitud de Reconocimiento del **TÍTULO** presentada por **SABDIEL ENRRIQUE BARRIENTOS FLORES** de **INGENIERO INDUSTRIAL EN EL GRADO DE LICENCIATURA** otorgado por **UNIVERSIDAD DE SAN PEDRO SULA** en virtud de dictamen No. **48497-05-18**, de la Secretaría del Nivel de Educación Superior. En consecuencia La Universidad Nacional Autónoma de Honduras por medio del Consejo de Educación Superior, Reconoce el **TÍTULO DE INGENIERO INDUSTRIAL EN EL GRADO DE LICENCIATURA** a **SABDIEL ENRRIQUE BARRIENTOS FLORES, R-0810-325-2018** Aprobar la presente solicitud de Reconocimiento del **TÍTULO** presentada por **ISBELIA ROSIBEL IZAGUIRRE MEDINA** de **LICENCIADA EN CONTADURIA PUBLICA Y FINANZAS EN EL GRADO DE LICENCIATURA** otorgado por **UNIVERSIDAD TECNOLÓGICA CENTROAMERICANA** en virtud de dictamen No. **48496-05-18**, de la Secretaría del Nivel de Educación Superior. En consecuencia La Universidad Nacional Autónoma de Honduras por medio del Consejo de Educación Superior, Reconoce el **TÍTULO DE LICENCIADA EN CONTADURIA PUBLICA Y FINANZAS EN EL GRADO DE LICENCIATURA** a **ISBELIA ROSIBEL IZAGUIRRE MEDINA, R-0811-325-2018** Aprobar la presente solicitud de Reconocimiento del **TÍTULO** presentada por **REY ALEXANDER MOLINA CASTILLO** de **ABOGADO EN EL GRADO DE LICENCIATURA** otorgado por **UNIVERSIDAD TECNOLÓGICA DE HONDURAS** en virtud de dictamen No. **48495-05-18**, de la Secretaría del Nivel de Educación Superior. En consecuencia La Universidad Nacional Autónoma de Honduras por medio del Consejo de Educación Superior, Reconoce el **TÍTULO DE ABOGADO EN EL GRADO DE LICENCIATURA** a **REY ALEXANDER MOLINA CASTILLO, R-0812-325-2018** Aprobar la presente solicitud de Reconocimiento del **TÍTULO** presentada por **MAYKOL JAVIER LOPEZ DURON** de **INGENIERO CIVIL EN EL GRADO DE LICENCIATURA** otorgado por **UNIVERSIDAD CATÓLICA DE HONDURAS "NUESTRA SEÑORA REINA DE LA PAZ"** en virtud de dictamen No. **48494-05-18**, de la Secretaría del Nivel de Educación Superior. En consecuencia La Universidad Nacional Autónoma de Honduras por medio del Consejo de Educación Superior, Reconoce el **TÍTULO DE INGENIERO CIVIL EN EL GRADO DE LICENCIATURA** a **MAYKOL JAVIER LOPEZ DURON, R-0813-325-2018** Aprobar la presente solicitud de Reconocimiento del **TÍTULO** presentada por **FANY YESSSENIA FUENTES SERRANO** de **PROFESOR EN CIENCIAS SOCIALES EN EL GRADO DE LICENCIATURA** otorgado por **UNIVERSIDAD PEDAGÓGICA NACIONAL FRANCISCO MORAZÁN** en virtud de dictamen No. **48493-05-18**, de la Secretaría del Nivel de Educación Superior. En consecuencia La Universidad Nacional Autónoma de Honduras por medio del Consejo de Educación Superior, Reconoce el **TÍTULO DE PROFESOR EN CIENCIAS SOCIALES EN EL GRADO DE LICENCIATURA** a **FANY YESSSENIA FUENTES SERRANO, R-0814-325-2018** Aprobar la presente solicitud de Reconocimiento del **TÍTULO** presentada por **LIDIS SUYAPA VELASQUEZ MEZA** de **PROFESOR EN EDUCACION BASICA (I Y II CICLOS) EN EL GRADO DE LICENCIATURA** otorgado por **UNIVERSIDAD PEDAGÓGICA NACIONAL FRANCISCO MORAZÁN** en virtud de dictamen No. **48492-05-18**, de la Secretaría del Nivel de Educación Superior. En consecuencia La Universidad Nacional Autónoma de Honduras por medio del Consejo de Educación Superior, Reconoce el **TÍTULO DE PROFESOR EN EDUCACION BASICA (I Y II CICLOS) EN EL GRADO DE LICENCIATURA** a **LIDIS SUYAPA VELASQUEZ MEZA, R-0815-325-2018**



UNIVERSIDAD NACIONAL AUTÓNOMA DE HONDURAS

ACTA No. 325

SESIÓN ORDINARIA

CONSEJO DE EDUCACIÓN SUPERIOR

Viernes 18 de mayo de 2018

Aprobar la presente solicitud de Reconocimiento del TÍTULO presentada por **DENIS ULISES ALVARADO ALVARADO** de **PROFESOR EN LA ENSEÑANZA DEL ESPAÑOL EN EL GRADO DE LICENCIATURA** otorgado por **UNIVERSIDAD PEDAGÓGICA NACIONAL FRANCISCO MORAZÁN** en virtud de dictamen No.48491-05-18, de la Secretaría del Nivel de Educación Superior. En consecuencia La Universidad Nacional Autónoma de Honduras por medio del Consejo de Educación Superior, Reconoce el TÍTULO DE **PROFESOR EN LA ENSEÑANZA DEL ESPAÑOL EN EL GRADO DE LICENCIATURA** a **DENIS ULISES ALVARADO ALVARADO, R-0816-325-2018** Aprobar la presente solicitud de Reconocimiento del TÍTULO presentada por **HEIDI DIOCRIMA VALENZUELA REYES** de **LICENCIADA EN RELACIONES INTERNACIONALES EN EL GRADO DE LICENCIATURA** otorgado por **UNIVERSIDAD TECNOLÓGICA CENTROAMERICANA** en virtud de dictamen No.48490-05-18, de la Secretaría del Nivel de Educación Superior. En consecuencia La Universidad Nacional Autónoma de Honduras por medio del Consejo de Educación Superior, Reconoce el TÍTULO DE **LICENCIADA EN RELACIONES INTERNACIONALES EN EL GRADO DE LICENCIATURA** a **HEIDI DIOCRIMA VALENZUELA REYES, R-0817-325-2018** Aprobar la presente solicitud de Reconocimiento del TÍTULO presentada por **DULCE MARIA POSADAS TABORA** de **PROFESOR EN LA ENSEÑANZA DEL INGLÉS EN EL GRADO DE LICENCIATURA** otorgado por **UNIVERSIDAD PEDAGÓGICA NACIONAL FRANCISCO MORAZÁN** en virtud de dictamen No.48489-05-18, de la Secretaría del Nivel de Educación Superior. En consecuencia La Universidad Nacional Autónoma de Honduras por medio del Consejo de Educación Superior, Reconoce el TÍTULO DE **PROFESOR EN LA ENSEÑANZA DEL INGLÉS EN EL GRADO DE LICENCIATURA** a **DULCE MARIA POSADAS TABORA, R-0818-325-2018** Aprobar la presente solicitud de Reconocimiento del TÍTULO presentada por **ANA GABRIELA REYES DEGRANDEZ** de **INGENIERA INDUSTRIAL Y DE SISTEMAS EN EL GRADO DE LICENCIATURA** otorgado por **UNIVERSIDAD TECNOLÓGICA CENTROAMERICANA** en virtud de dictamen No.48488-05-18, de la Secretaría del Nivel de Educación Superior. En consecuencia La Universidad Nacional Autónoma de Honduras por medio del Consejo de Educación Superior, Reconoce el TÍTULO DE **INGENIERA INDUSTRIAL Y DE SISTEMAS EN EL GRADO DE LICENCIATURA** a **ANA GABRIELA REYES DEGRANDEZ, R-0819-325-2018** Aprobar la presente solicitud de Reconocimiento del TÍTULO presentada por **FABIOLA SUYAPA RODRIGUEZ LOPEZ** de **ARQUITECTA EN EL GRADO DE LICENCIATURA** otorgado por **UNIVERSIDAD CATÓLICA DE HONDURAS "NUESTRA SEÑORA REINA DE LA PAZ"** en virtud de dictamen No.48487-05-18, de la Secretaría del Nivel de Educación Superior. En consecuencia La Universidad Nacional Autónoma de Honduras por medio del Consejo de Educación Superior, Reconoce el TÍTULO DE **ARQUITECTA EN EL GRADO DE LICENCIATURA** a **FABIOLA SUYAPA RODRIGUEZ LOPEZ, R-0820-325-2018** Aprobar la presente solicitud de Reconocimiento del TÍTULO presentada por **KATHERINE MICHELL FUNES ACOSTA** de **PSICOLOGA EN EL GRADO DE LICENCIATURA** otorgado por **UNIVERSIDAD TECNOLÓGICA CENTROAMERICANA** en virtud de dictamen No.48486-05-18, de la Secretaría del Nivel de Educación Superior. En consecuencia La Universidad Nacional Autónoma de Honduras por medio del Consejo de Educación Superior, Reconoce el TÍTULO DE **PSICOLOGA EN EL GRADO DE LICENCIATURA** a **KATHERINE MICHELL FUNES ACOSTA, R-0821-325-2018** Aprobar la presente solicitud de Reconocimiento del TÍTULO presentada por **KAREN LETICIA PADILLA GARCIA** de **LICENCIADA EN RELACIONES INTERNACIONALES EN EL GRADO DE LICENCIATURA** otorgado por **UNIVERSIDAD CATÓLICA DE HONDURAS "NUESTRA SEÑORA REINA DE LA PAZ"** en virtud de



UNIVERSIDAD NACIONAL AUTÓNOMA DE HONDURAS

ACTA No. 325

SESIÓN ORDINARIA

CONSEJO DE EDUCACIÓN SUPERIOR

Viernes 18 de mayo de 2018

dictamen No. **48485-05-18**, de la Secretaría del Nivel de Educación Superior. En consecuencia La Universidad Nacional Autónoma de Honduras por medio del Consejo de Educación Superior, Reconoce el **TÍTULO DE LICENCIADA EN RELACIONES INTERNACIONALES EN EL GRADO DE LICENCIATURA** a **KAREN LETICIA PADILLA GARCIA, R-0822-325-2018** Aprobar la presente solicitud de Reconocimiento del **TÍTULO** presentada por **FABIOLA MICHELLE CASTELLANOS HENRRIQUEZ** de **PROFESOR EN EDUCACION BASICA (I Y II CICLOS) EN EL GRADO DE LICENCIATURA** otorgado por **UNIVERSIDAD PEDAGÓGICA NACIONAL FRANCISCO MORAZÁN** en virtud de dictamen No. **48484-05-18**, de la Secretaría del Nivel de Educación Superior. En consecuencia La Universidad Nacional Autónoma de Honduras por medio del Consejo de Educación Superior, Reconoce el **TÍTULO DE PROFESOR EN EDUCACION BASICA (I Y II CICLOS) EN EL GRADO DE LICENCIATURA** a **FABIOLA MICHELLE CASTELLANOS HENRRIQUEZ, R-0823-325-2018** Aprobar la presente solicitud de Reconocimiento del **TÍTULO** presentada por **CRISTINA CABALLERO MEDRANO** de **LICENCIADA EN COMUNICACIÓN Y PUBLICIDAD EN EL GRADO DE LICENCIATURA** otorgado por **UNIVERSIDAD TECNOLÓGICA CENTROAMERICANA** en virtud de dictamen No. **48483-05-18**, de la Secretaría del Nivel de Educación Superior. En consecuencia La Universidad Nacional Autónoma de Honduras por medio del Consejo de Educación Superior, Reconoce el **TÍTULO DE LICENCIADA EN COMUNICACIÓN Y PUBLICIDAD EN EL GRADO DE LICENCIATURA** a **CRISTINA CABALLERO MEDRANO, R-0824-325-2018** Aprobar la presente solicitud de Reconocimiento del **TÍTULO** presentada por **LESLY MARGARITA LOPEZ CASTELLANOS** de **MASTER EN DERECHO EMPRESARIAL EN EL GRADO DE MAESTRÍA** otorgado por **UNIVERSIDAD TECNOLÓGICA CENTROAMERICANA** en virtud de dictamen No. **48482-05-18**, de la Secretaría del Nivel de Educación Superior. En consecuencia La Universidad Nacional Autónoma de Honduras por medio del Consejo de Educación Superior, Reconoce el **TÍTULO DE MASTER EN DERECHO EMPRESARIAL EN EL GRADO DE MAESTRÍA** a **LESLY MARGARITA LOPEZ CASTELLANOS, R-0825-325-2018** Aprobar la presente solicitud de Reconocimiento del **TÍTULO** presentada por **FRANCISCO JAVIER SANTOS TEJADA** de **INGENIERO CIVIL EN EL GRADO DE LICENCIATURA** otorgado por **UNIVERSIDAD CATÓLICA DE HONDURAS "NUESTRA SEÑORA REINA DE LA PAZ"** en virtud de dictamen No. **48481-05-18**, de la Secretaría del Nivel de Educación Superior. En consecuencia La Universidad Nacional Autónoma de Honduras por medio del Consejo de Educación Superior, Reconoce el **TÍTULO DE INGENIERO CIVIL EN EL GRADO DE LICENCIATURA** a **FRANCISCO JAVIER SANTOS TEJADA, R-0826-325-2018** Aprobar la presente solicitud de Reconocimiento del **TÍTULO** presentada por **MAIRON ALBERTO ORDOÑEZ VELASQUEZ** de **INGENIERO CIVIL EN EL GRADO DE LICENCIATURA** otorgado por **UNIVERSIDAD CATÓLICA DE HONDURAS "NUESTRA SEÑORA REINA DE LA PAZ"** en virtud de dictamen No. **48480-05-18**, de la Secretaría del Nivel de Educación Superior. En consecuencia La Universidad Nacional Autónoma de Honduras por medio del Consejo de Educación Superior, Reconoce el **TÍTULO DE INGENIERO CIVIL EN EL GRADO DE LICENCIATURA** a **MAIRON ALBERTO ORDOÑEZ VELASQUEZ, R-0827-325-2018** Aprobar la presente solicitud de Reconocimiento del **TÍTULO** presentada por **ELMA ARGENTINA SUAZO MARTINEZ** de **PROFESOR EN EDUCACION BASICA (I Y II CICLOS) EN EL GRADO DE LICENCIATURA** otorgado por **UNIVERSIDAD PEDAGÓGICA NACIONAL FRANCISCO MORAZÁN** en virtud de dictamen No. **48479-05-18**, de la Secretaría del Nivel de Educación Superior. En consecuencia La Universidad Nacional Autónoma de Honduras por medio del Consejo de Educación Superior, Reconoce el **TÍTULO DE**



UNIVERSIDAD NACIONAL AUTÓNOMA DE HONDURAS

ACTA No. 325

SESIÓN ORDINARIA

CONSEJO DE EDUCACIÓN SUPERIOR

Viernes 18 de mayo de 2018

PROFESOR EN EDUCACION BASICA (I Y II CICLOS) EN EL GRADO DE LICENCIATURA a **ELMA ARGENTINA SUAZO MARTINEZ, R-0828-325-2018** Aprobar la presente solicitud de Reconocimiento del TÍTULO presentada por **OSCAR IVAN RAMOS SALINAS** de **LICENCIADO EN GERENCIA DE NEGOCIOS EN EL GRADO DE LICENCIATURA** otorgado por **UNIVERSIDAD TECNOLÓGICA DE HONDURAS** en virtud de dictamen No.**48478-05-18**, de la Secretaría del Nivel de Educación Superior. En consecuencia La Universidad Nacional Autónoma de Honduras por medio del Consejo de Educación Superior, Reconoce el TÍTULO DE **LICENCIADO EN GERENCIA DE NEGOCIOS EN EL GRADO DE LICENCIATURA** a **OSCAR IVAN RAMOS SALINAS, R-0829-325-2018** Aprobar la presente solicitud de Reconocimiento del TÍTULO presentada por **HERIBRANDO LANDA SIORDIA** de **DOCTOR EN MEDICINA Y CIRUGIA EN EL GRADO DE DOCTORADO EN MEDICINA Y CIRUGÍA** otorgado por **UNIVERSIDAD CATÓLICA DE HONDURAS "NUESTRA SEÑORA REINA DE LA PAZ"** en virtud de dictamen No.**48477-05-18**, de la Secretaría del Nivel de Educación Superior. En consecuencia La Universidad Nacional Autónoma de Honduras por medio del Consejo de Educación Superior, Reconoce el TÍTULO DE **DOCTOR EN MEDICINA Y CIRUGIA EN EL GRADO DE DOCTORADO EN MEDICINA Y CIRUGÍA** a **HERIBRANDO LANDA SIORDIA, R-0830-325-2018** Aprobar la presente solicitud de Reconocimiento del TÍTULO presentada por **SANDRA XIOMARA LOPEZ PINTO** de **PROFESOR EN EDUCACION BASICA (I Y II CICLOS) EN EL GRADO DE LICENCIATURA** otorgado por **UNIVERSIDAD PEDAGÓGICA NACIONAL FRANCISCO MORAZÁN** en virtud de dictamen No.**48476-05-18**, de la Secretaría del Nivel de Educación Superior. En consecuencia La Universidad Nacional Autónoma de Honduras por medio del Consejo de Educación Superior, Reconoce el TÍTULO DE **PROFESOR EN EDUCACION BASICA (I Y II CICLOS) EN EL GRADO DE LICENCIATURA** a **SANDRA XIOMARA LOPEZ PINTO, R-0831-325-2018** Aprobar la presente solicitud de Reconocimiento del TÍTULO presentada por **DILSIA NOHEMY MATAMOROS CANALES** de **PROFESOR EN EDUCACION BASICA (I Y II CICLOS) EN EL GRADO DE LICENCIATURA** otorgado por **UNIVERSIDAD PEDAGÓGICA NACIONAL FRANCISCO MORAZÁN** en virtud de dictamen No.**48475-05-18**, de la Secretaría del Nivel de Educación Superior. En consecuencia La Universidad Nacional Autónoma de Honduras por medio del Consejo de Educación Superior, Reconoce el TÍTULO DE **PROFESOR EN EDUCACION BASICA (I Y II CICLOS) EN EL GRADO DE LICENCIATURA** a **DILSIA NOHEMY MATAMOROS CANALES, R-0832-325-2018** Aprobar la presente solicitud de Reconocimiento del TÍTULO presentada por **DANIELA ALEJANDRA FLORES RIVERA** de **ABOGADA EN EL GRADO DE LICENCIATURA** otorgado por **UNIVERSIDAD DE SAN PEDRO SULA** en virtud de dictamen No.**48474-05-18**, de la Secretaría del Nivel de Educación Superior. En consecuencia La Universidad Nacional Autónoma de Honduras por medio del Consejo de Educación Superior, Reconoce el TÍTULO DE **ABOGADA EN EL GRADO DE LICENCIATURA** a **DANIELA ALEJANDRA FLORES RIVERA, R-0833-325-2018** Aprobar la presente solicitud de Reconocimiento del TÍTULO presentada por **ADELFA NOEMI REYES ALVARADO** de **PROFESOR EN EDUCACION BASICA (I Y II CICLOS) EN EL GRADO DE LICENCIATURA** otorgado por **UNIVERSIDAD PEDAGÓGICA NACIONAL FRANCISCO MORAZÁN** en virtud de dictamen No.**48473-05-18**, de la Secretaría del Nivel de Educación Superior. En consecuencia La Universidad Nacional Autónoma de Honduras por medio del Consejo de Educación Superior, Reconoce el TÍTULO DE **PROFESOR EN EDUCACION BASICA (I Y II CICLOS) EN EL GRADO DE LICENCIATURA** a **ADELFA NOEMI REYES ALVARADO, R-0834-325-2018** Aprobar la presente solicitud de Reconocimiento del



UNIVERSIDAD NACIONAL AUTÓNOMA DE HONDURAS

ACTA No. 325

SESIÓN ORDINARIA

CONSEJO DE EDUCACIÓN SUPERIOR

Viernes 18 de mayo de 2018

TÍTULO presentada por **EDITH LUCIA MENDOZA VARGAS** de **PROFESOR DE MATEMATICAS EN EL GRADO DE LICENCIATURA** otorgado por **UNIVERSIDAD PEDAGÓGICA NACIONAL FRANCISCO MORAZÁN** en virtud de dictamen No. **48472-05-18**, de la Secretaría del Nivel de Educación Superior. En consecuencia La Universidad Nacional Autónoma de Honduras por medio del Consejo de Educación Superior, Reconoce el TÍTULO DE **PROFESOR DE MATEMATICAS EN EL GRADO DE LICENCIATURA** a **EDITH LUCIA MENDOZA VARGAS, R-0835-325-2018** Aprobar la presente solicitud de Reconocimiento del TÍTULO presentada por **DARWIN MOISES PADILLA** de **PROFESOR EN EDUCACION BASICA (I Y II CICLOS) EN EL GRADO DE LICENCIATURA** otorgado por **UNIVERSIDAD PEDAGÓGICA NACIONAL FRANCISCO MORAZÁN** en virtud de dictamen No. **48471-05-18**, de la Secretaría del Nivel de Educación Superior. En consecuencia La Universidad Nacional Autónoma de Honduras por medio del Consejo de Educación Superior, Reconoce el TÍTULO DE **PROFESOR EN EDUCACION BASICA (I Y II CICLOS) EN EL GRADO DE LICENCIATURA** a **DARWIN MOISES PADILLA, R-0836-325-2018** Aprobar la presente solicitud de Reconocimiento del TÍTULO presentada por **JOSE MARCIAL CHAPAS MEJIA** de **PROFESOR EN EDUCACION TECNOLOGICA CON ORIENTACION EN MECANICA INDUSTRIAL EN EL GRADO DE LICENCIATURA** otorgado por **UNIVERSIDAD PEDAGÓGICA NACIONAL FRANCISCO MORAZÁN** en virtud de dictamen No. **48470-05-18**, de la Secretaría del Nivel de Educación Superior. En consecuencia La Universidad Nacional Autónoma de Honduras por medio del Consejo de Educación Superior, Reconoce el TÍTULO DE **PROFESOR EN EDUCACION TECNOLOGICA CON ORIENTACION EN MECANICA INDUSTRIAL EN EL GRADO DE LICENCIATURA** a **JOSE MARCIAL CHAPAS MEJIA, R-0837-325-2018** Aprobar la presente solicitud de Reconocimiento del TÍTULO presentada por **DANIEL ANTONINO NOLASCO FUNES** de **LICENCIADO EN GERENCIA DE NEGOCIOS EN EL GRADO DE LICENCIATURA** otorgado por **UNIVERSIDAD TECNOLÓGICA DE HONDURAS** en virtud de dictamen No. **48469-05-18**, de la Secretaría del Nivel de Educación Superior. En consecuencia La Universidad Nacional Autónoma de Honduras por medio del Consejo de Educación Superior, Reconoce el TÍTULO DE **LICENCIADO EN GERENCIA DE NEGOCIOS EN EL GRADO DE LICENCIATURA** a **DANIEL ANTONINO NOLASCO FUNES, R-0838-325-2018** Aprobar la presente solicitud de Reconocimiento del TÍTULO presentada por **MIGUEL ALEJANDRO MAHOUDEAU BANEGAS** de **INGENIERO CIVIL EN EL GRADO DE LICENCIATURA** otorgado por **UNIVERSIDAD CATÓLICA DE HONDURAS "NUESTRA SEÑORA REINA DE LA PAZ"** en virtud de dictamen No. **48468-05-18**, de la Secretaría del Nivel de Educación Superior. En consecuencia La Universidad Nacional Autónoma de Honduras por medio del Consejo de Educación Superior, Reconoce el TÍTULO DE **INGENIERO CIVIL EN EL GRADO DE LICENCIATURA** a **MIGUEL ALEJANDRO MAHOUDEAU BANEGAS, R-0839-325-2018** Aprobar la presente solicitud de Reconocimiento del TÍTULO presentada por **CARMEN MARIA MURILLO SOSA** de **LICENCIADA EN MERCADOTECNIA EN EL GRADO DE LICENCIATURA** otorgado por **UNIVERSIDAD CATÓLICA DE HONDURAS "NUESTRA SEÑORA REINA DE LA PAZ"** en virtud de dictamen No. **48467-05-18**, de la Secretaría del Nivel de Educación Superior. En consecuencia La Universidad Nacional Autónoma de Honduras por medio del Consejo de Educación Superior, Reconoce el TÍTULO DE **LICENCIADA EN MERCADOTECNIA EN EL GRADO DE LICENCIATURA** a **CARMEN MARIA MURILLO SOSA, R-0840-325-2018** Aprobar la presente solicitud de Reconocimiento del TÍTULO presentada por **JEAN CARLOS CORDON CASTILLO** de **INGENIERO CIVIL EN EL GRADO DE LICENCIATURA** otorgado por



UNIVERSIDAD NACIONAL AUTÓNOMA DE HONDURAS

ACTA No. 325

SESIÓN ORDINARIA

CONSEJO DE EDUCACIÓN SUPERIOR

Viernes 18 de mayo de 2018

UNIVERSIDAD TECNOLÓGICA CENTROAMERICANA en virtud de dictamen No.**48466-05-18**, de la Secretaría del Nivel de Educación Superior. En consecuencia La Universidad Nacional Autónoma de Honduras por medio del Consejo de Educación Superior, Reconoce el **TÍTULO DE INGENIERO CIVIL EN EL GRADO DE LICENCIATURA** a **JEAN CARLOS CORDON CASTILLO, R-0841-325-2018** Aprobar la presente solicitud de Reconocimiento del **TÍTULO** presentada por **KEVIN ALEXANDER FORTIN ILIAS** de **PROFESOR EN CIENCIAS SOCIALES EN EL GRADO DE LICENCIATURA** otorgado por **UNIVERSIDAD PEDAGÓGICA NACIONAL FRANCISCO MORAZÁN** en virtud de dictamen No.**48465-05-18**, de la Secretaría del Nivel de Educación Superior. En consecuencia La Universidad Nacional Autónoma de Honduras por medio del Consejo de Educación Superior, Reconoce el **TÍTULO DE PROFESOR EN CIENCIAS SOCIALES EN EL GRADO DE LICENCIATURA** a **KEVIN ALEXANDER FORTIN ILIAS, R-0842-325-2018** Aprobar la presente solicitud de Reconocimiento del **TÍTULO** presentada por **WILLIAMS ORLANDO INTERIANO DIAZ** de **INGENIERO CIVIL EN EL GRADO DE LICENCIATURA** otorgado por **UNIVERSIDAD CATÓLICA DE HONDURAS "NUESTRA SEÑORA REINA DE LA PAZ"** en virtud de dictamen No.**48464-05-18**, de la Secretaría del Nivel de Educación Superior. En consecuencia La Universidad Nacional Autónoma de Honduras por medio del Consejo de Educación Superior, Reconoce el **TÍTULO DE INGENIERO CIVIL EN EL GRADO DE LICENCIATURA** a **WILLIAMS ORLANDO INTERIANO DIAZ, R-0843-325-2018** Aprobar la presente solicitud de Reconocimiento del **TÍTULO** presentada por **ARIEL ALEJANDRO AGUILAR REYES** de **INGENIERO EN CIENCIAS DE LA COMPUTACION EN EL GRADO DE LICENCIATURA** otorgado por **UNIVERSIDAD CATÓLICA DE HONDURAS "NUESTRA SEÑORA REINA DE LA PAZ"** en virtud de dictamen No.**48463-05-18**, de la Secretaría del Nivel de Educación Superior. En consecuencia La Universidad Nacional Autónoma de Honduras por medio del Consejo de Educación Superior, Reconoce el **TÍTULO DE INGENIERO EN CIENCIAS DE LA COMPUTACION EN EL GRADO DE LICENCIATURA** a **ARIEL ALEJANDRO AGUILAR REYES, R-0844-325-2018** Aprobar la presente solicitud de Reconocimiento del **TÍTULO** presentada por **MARGARITA CHAVARRIA** de **PROFESOR EN EDUCACION BASICA (I Y II CICLOS) EN EL GRADO DE LICENCIATURA** otorgado por **UNIVERSIDAD PEDAGÓGICA NACIONAL FRANCISCO MORAZÁN** en virtud de dictamen No.**48462-05-18**, de la Secretaría del Nivel de Educación Superior. En consecuencia La Universidad Nacional Autónoma de Honduras por medio del Consejo de Educación Superior, Reconoce el **TÍTULO DE PROFESOR EN EDUCACION BASICA (I Y II CICLOS) EN EL GRADO DE LICENCIATURA** a **MARGARITA CHAVARRIA, R-0845-325-2018** Aprobar la presente solicitud de Reconocimiento del **TÍTULO** presentada por **GABRIELA ALEJANDRA ELVIR MELENDEZ** de **ABOGADA EN EL GRADO DE LICENCIATURA** otorgado por **UNIVERSIDAD TECNOLÓGICA CENTROAMERICANA** en virtud de dictamen No.**48461-05-18**, de la Secretaría del Nivel de Educación Superior. En consecuencia La Universidad Nacional Autónoma de Honduras por medio del Consejo de Educación Superior, Reconoce el **TÍTULO DE ABOGADA EN EL GRADO DE LICENCIATURA** a **GABRIELA ALEJANDRA ELVIR MELENDEZ, R-0846-325-2018** Aprobar la presente solicitud de Reconocimiento del **TÍTULO** presentada por **MARIA JOSE MONCADA GONZALEZ** de **LICENCIADA EN MERCADOTECNIA EN EL GRADO DE LICENCIATURA** otorgado por **UNIVERSIDAD CATÓLICA DE HONDURAS "NUESTRA SEÑORA REINA DE LA PAZ"** en virtud de dictamen No.**48460-05-18**, de la Secretaría del Nivel de Educación Superior. En consecuencia La Universidad Nacional Autónoma de Honduras por medio del Consejo de Educación Superior, Reconoce el **TÍTULO DE LICENCIADA EN MERCADOTECNIA EN EL GRADO DE**



UNIVERSIDAD NACIONAL AUTÓNOMA DE HONDURAS

ACTA No. 325

SESIÓN ORDINARIA

CONSEJO DE EDUCACIÓN SUPERIOR

Viernes 18 de mayo de 2018

LICENCIATURA a MARIA JOSE MONCADA GONZALEZ, R-0847-325-2018 Aprobar la presente solicitud de Reconocimiento del TÍTULO presentada por **ANGEL JOEL GUEVARA MEJIA** de **PROFESOR EN EDUCACION BASICA (I Y II CICLOS) EN EL GRADO DE LICENCIATURA** otorgado por **UNIVERSIDAD PEDAGÓGICA NACIONAL FRANCISCO MORAZÁN** en virtud de dictamen No.48459-05-18, de la Secretaría del Nivel de Educación Superior. En consecuencia La Universidad Nacional Autónoma de Honduras por medio del Consejo de Educación Superior, Reconoce el TÍTULO DE **PROFESOR EN EDUCACION BASICA (I Y II CICLOS) EN EL GRADO DE LICENCIATURA** a **ANGEL JOEL GUEVARA MEJIA, R-0848-325-2018** Aprobar la presente solicitud de Reconocimiento del TÍTULO presentada por **THERLY SUYEN MOLINA ALVAREZ** de **PROFESOR EN EDUCACION BASICA (I Y II CICLOS) EN EL GRADO DE LICENCIATURA** otorgado por **UNIVERSIDAD PEDAGÓGICA NACIONAL FRANCISCO MORAZÁN** en virtud de dictamen No.48458-05-18, de la Secretaría del Nivel de Educación Superior. En consecuencia La Universidad Nacional Autónoma de Honduras por medio del Consejo de Educación Superior, Reconoce el TÍTULO DE **PROFESOR EN EDUCACION BASICA (I Y II CICLOS) EN EL GRADO DE LICENCIATURA** a **THERLY SUYEN MOLINA ALVAREZ, R-0849-325-2018** Aprobar la presente solicitud de Reconocimiento del TÍTULO presentada por **DAVID OMAR GONZALEZ VILLEDA** de **INGENIERO EN MECATRONICA EN EL GRADO DE LICENCIATURA** otorgado por **UNIVERSIDAD TECNOLÓGICA CENTROAMERICANA** en virtud de dictamen No.48457-05-18, de la Secretaría del Nivel de Educación Superior. En consecuencia La Universidad Nacional Autónoma de Honduras por medio del Consejo de Educación Superior, Reconoce el TÍTULO DE **INGENIERO EN MECATRONICA EN EL GRADO DE LICENCIATURA** a **DAVID OMAR GONZALEZ VILLEDA, R-0850-325-2018** Aprobar la presente solicitud de Reconocimiento del TÍTULO presentada por **MIGUEL ANGEL CRUZ SANCHEZ** de **LICENCIADO EN ADMINISTRACION INDUSTRIAL Y DE NEGOCIOS EN EL GRADO DE LICENCIATURA** otorgado por **UNIVERSIDAD TECNOLÓGICA CENTROAMERICANA** en virtud de dictamen No.48456-05-18, de la Secretaría del Nivel de Educación Superior. En consecuencia La Universidad Nacional Autónoma de Honduras por medio del Consejo de Educación Superior, Reconoce el TÍTULO DE **LICENCIADO EN ADMINISTRACION INDUSTRIAL Y DE NEGOCIOS EN EL GRADO DE LICENCIATURA** a **MIGUEL ANGEL CRUZ SANCHEZ, R-0851-325-2018** Aprobar la presente solicitud de Reconocimiento del TÍTULO presentada por **ISMELDA JAKELYN CASTELLANOS** de **PROFESOR EN EDUCACION BASICA (I Y II CICLOS) EN EL GRADO DE LICENCIATURA** otorgado por **UNIVERSIDAD PEDAGÓGICA NACIONAL FRANCISCO MORAZÁN** en virtud de dictamen No.48455-05-18, de la Secretaría del Nivel de Educación Superior. En consecuencia La Universidad Nacional Autónoma de Honduras por medio del Consejo de Educación Superior, Reconoce el TÍTULO DE **PROFESOR EN EDUCACION BASICA (I Y II CICLOS) EN EL GRADO DE LICENCIATURA** a **ISMELDA JAKELYN CASTELLANOS, R-0852-325-2018** Aprobar la presente solicitud de Reconocimiento del TÍTULO presentada por **ODAIR JOSE GOTAY SOLIS** de **PROFESOR EN INFORMATICA EDUCATIVA EN EL GRADO DE LICENCIATURA** otorgado por **UNIVERSIDAD PEDAGÓGICA NACIONAL FRANCISCO MORAZÁN** en virtud de dictamen No.48454-05-18, de la Secretaría del Nivel de Educación Superior. En consecuencia La Universidad Nacional Autónoma de Honduras por medio del Consejo de Educación Superior, Reconoce el TÍTULO DE **PROFESOR EN INFORMATICA EDUCATIVA EN EL GRADO DE LICENCIATURA** a **ODAIR JOSE GOTAY SOLIS, R-0853-325-2018** Aprobar la presente solicitud de Reconocimiento del TÍTULO presentada por **NELLY PATRICIA HERNANDEZ SOTO** de



UNIVERSIDAD NACIONAL AUTÓNOMA DE HONDURAS

ACTA No. 325

SESIÓN ORDINARIA

CONSEJO DE EDUCACIÓN SUPERIOR

Viernes 18 de mayo de 2018

LICENCIADA EN ADMINISTRACION INDUSTRIAL Y DE NEGOCIOS EN EL GRADO DE LICENCIATURA otorgado por **UNIVERSIDAD TECNOLÓGICA CENTROAMERICANA** en virtud de dictamen No. **48453-05-18**, de la Secretaría del Nivel de Educación Superior. En consecuencia La Universidad Nacional Autónoma de Honduras por medio del Consejo de Educación Superior, Reconoce el **TÍTULO DE LICENCIADA EN ADMINISTRACION INDUSTRIAL Y DE NEGOCIOS EN EL GRADO DE LICENCIATURA** a **NELLY PATRICIA HERNANDEZ SOTO, R-0854-325-2018** Aprobar la presente solicitud de Reconocimiento del **TÍTULO** presentada por **NINCI ADELY RIVAS ALVARADO** de **PROFESOR EN EDUCACION BASICA (I Y II CICLOS) EN EL GRADO DE LICENCIATURA** otorgado por **UNIVERSIDAD PEDAGÓGICA NACIONAL FRANCISCO MORAZÁN** en virtud de dictamen No. **48452-05-18**, de la Secretaría del Nivel de Educación Superior. En consecuencia La Universidad Nacional Autónoma de Honduras por medio del Consejo de Educación Superior, Reconoce el **TÍTULO DE PROFESOR EN EDUCACION BASICA (I Y II CICLOS) EN EL GRADO DE LICENCIATURA** a **NINCI ADELY RIVAS ALVARADO, R-0855-325-2018** Aprobar la presente solicitud de Reconocimiento del **TÍTULO** presentada por **ADA ARACELY MONGE ORELLANA** de **PROFESOR EN EDUCACION BASICA (I Y II CICLOS) EN EL GRADO DE LICENCIATURA** otorgado por **UNIVERSIDAD PEDAGÓGICA NACIONAL FRANCISCO MORAZÁN** en virtud de dictamen No. **48451-05-18**, de la Secretaría del Nivel de Educación Superior. En consecuencia La Universidad Nacional Autónoma de Honduras por medio del Consejo de Educación Superior, Reconoce el **TÍTULO DE PROFESOR EN EDUCACION BASICA (I Y II CICLOS) EN EL GRADO DE LICENCIATURA** a **ADA ARACELY MONGE ORELLANA, R-0856-325-2018** Aprobar la presente solicitud de Reconocimiento del **TÍTULO** presentada por **RICARDO ENRIQUE REYES FERRUFINO** de **INGENIERO CIVIL EN EL GRADO DE LICENCIATURA** otorgado por **UNIVERSIDAD CATÓLICA DE HONDURAS "NUESTRA SEÑORA REINA DE LA PAZ"** en virtud de dictamen No. **48450-05-18**, de la Secretaría del Nivel de Educación Superior. En consecuencia La Universidad Nacional Autónoma de Honduras por medio del Consejo de Educación Superior, Reconoce el **TÍTULO DE INGENIERO CIVIL EN EL GRADO DE LICENCIATURA** a **RICARDO ENRIQUE REYES FERRUFINO, R-0857-325-2018** Aprobar la presente solicitud de Reconocimiento del **TÍTULO** presentada por **JANCEL DAVID BARAHONA RODRIGUEZ** de **LICENCIADO EN MERCADOTECNIA EN EL GRADO DE LICENCIATURA** otorgado por **UNIVERSIDAD TECNOLÓGICA DE HONDURAS** en virtud de dictamen No. **48449-05-18**, de la Secretaría del Nivel de Educación Superior. En consecuencia La Universidad Nacional Autónoma de Honduras por medio del Consejo de Educación Superior, Reconoce el **TÍTULO DE LICENCIADO EN MERCADOTECNIA EN EL GRADO DE LICENCIATURA** a **JANCEL DAVID BARAHONA RODRIGUEZ, R-0858-325-2018** Aprobar la presente solicitud de Reconocimiento del **TÍTULO** presentada por **BESSY JHOLANY ARGUETA CUELLAR** de **INGENIERO EN CIENCIAS FORESTALES CON ORIENTACION EN MANEJO INTEGRADO DE CUENCAS HIDROGRAFICAS EN EL GRADO DE LICENCIATURA** otorgado por **UNIVERSIDAD NACIONAL DE CIENCIAS FORESTALES** en virtud de dictamen No. **48448-05-18**, de la Secretaría del Nivel de Educación Superior. En consecuencia La Universidad Nacional Autónoma de Honduras por medio del Consejo de Educación Superior, Reconoce el **TÍTULO DE INGENIERO EN CIENCIAS FORESTALES CON ORIENTACION EN MANEJO INTEGRADO DE CUENCAS HIDROGRAFICAS EN EL GRADO DE LICENCIATURA** a **BESSY JHOLANY ARGUETA CUELLAR, R-0859-325-2018** Aprobar la presente solicitud de Reconocimiento del **TÍTULO** presentada por **MANUEL**



UNIVERSIDAD NACIONAL AUTÓNOMA DE HONDURAS

ACTA No. 325

SESIÓN ORDINARIA

CONSEJO DE EDUCACIÓN SUPERIOR

Viernes 18 de mayo de 2018

ANTONIO AGUILAR PEREZ de ARQUITECTO EN EL GRADO DE LICENCIATURA otorgado por **UNIVERSIDAD JOSÉ CECILIO DEL VALLE** en virtud de dictamen No.**48447-05-18**, de la Secretaría del Nivel de Educación Superior. En consecuencia La Universidad Nacional Autónoma de Honduras por medio del Consejo de Educación Superior, Reconoce el **TÍTULO DE ARQUITECTO EN EL GRADO DE LICENCIATURA** a **MANUEL ANTONIO AGUILAR PEREZ, R-0860-325-2018** Aprobar la presente solicitud de Reconocimiento del **TÍTULO** presentada por **FRANCIS VANESSA IRAHETA ORELLANA** de **DOCTORA EN MEDICINA Y CIRUGIA EN EL GRADO DE DOCTORADO EN MEDICINA Y CIRUGÍA** otorgado por **UNIVERSIDAD CATÓLICA DE HONDURAS "NUESTRA SEÑORA REINA DE LA PAZ"** en virtud de dictamen No.**48446-05-18**, de la Secretaría del Nivel de Educación Superior. En consecuencia La Universidad Nacional Autónoma de Honduras por medio del Consejo de Educación Superior, Reconoce el **TÍTULO DE DOCTORA EN MEDICINA Y CIRUGIA EN EL GRADO DE DOCTORADO EN MEDICINA Y CIRUGÍA** a **FRANCIS VANESSA IRAHETA ORELLANA, R-0861-325-2018** Aprobar la presente solicitud de Reconocimiento del **TÍTULO** presentada por **MIGUEL ANGEL FERRERA RODRIGUEZ** de **LICENCIADO EN ADMINISTRACION DE EMPRESAS EN EL GRADO DE LICENCIATURA** otorgado por **UNIVERSIDAD DE SAN PEDRO SULA** en virtud de dictamen No.**48445-05-18**, de la Secretaría del Nivel de Educación Superior. En consecuencia La Universidad Nacional Autónoma de Honduras por medio del Consejo de Educación Superior, Reconoce el **TÍTULO DE LICENCIADO EN ADMINISTRACION DE EMPRESAS EN EL GRADO DE LICENCIATURA** a **MIGUEL ANGEL FERRERA RODRIGUEZ, R-0862-325-2018** Aprobar la presente solicitud de Reconocimiento del **TÍTULO** presentada por **NANCY YOLANY CONTRERAS GARCIA** de **PROFESOR DE EDUCACION MEDIA EN CIENCIAS NATURALES CON ORIENTACION EN BIOLOGIA Y QUIMICA EN EL GRADO DE LICENCIATURA** otorgado por **UNIVERSIDAD PEDAGÓGICA NACIONAL FRANCISCO MORAZÁN** en virtud de dictamen No.**48444-05-18**, de la Secretaría del Nivel de Educación Superior. En consecuencia La Universidad Nacional Autónoma de Honduras por medio del Consejo de Educación Superior, Reconoce el **TÍTULO DE PROFESOR DE EDUCACION MEDIA EN CIENCIAS NATURALES CON ORIENTACION EN BIOLOGIA Y QUIMICA EN EL GRADO DE LICENCIATURA** a **NANCY YOLANY CONTRERAS GARCIA, R-0863-325-2018** Aprobar la presente solicitud de Reconocimiento del **TÍTULO** presentada por **ANELIN GABRIELA FLORES CACERES** de **LICENCIADA EN MERCADOTECNIA Y NEGOCIOS INTERNACIONALES EN EL GRADO DE LICENCIATURA** otorgado por **UNIVERSIDAD TECNOLÓGICA CENTROAMERICANA** en virtud de dictamen No.**48443-05-18**, de la Secretaría del Nivel de Educación Superior. En consecuencia La Universidad Nacional Autónoma de Honduras por medio del Consejo de Educación Superior, Reconoce el **TÍTULO DE LICENCIADA EN MERCADOTECNIA Y NEGOCIOS INTERNACIONALES EN EL GRADO DE LICENCIATURA** a **ANELIN GABRIELA FLORES CACERES, R-0864-325-2018** Aprobar la presente solicitud de Reconocimiento del **TÍTULO** presentada por **ENMA ESTER ARGUETA AGUILAR** de **PROFESOR EN EDUCACION BASICA (I Y II CICLOS) EN EL GRADO DE LICENCIATURA** otorgado por **UNIVERSIDAD PEDAGÓGICA NACIONAL FRANCISCO MORAZÁN** en virtud de dictamen No.**48442-05-18**, de la Secretaría del Nivel de Educación Superior. En consecuencia La Universidad Nacional Autónoma de Honduras por medio del Consejo de Educación Superior, Reconoce el **TÍTULO DE PROFESOR EN EDUCACION BASICA (I Y II CICLOS) EN EL GRADO DE LICENCIATURA** a **ENMA ESTER ARGUETA AGUILAR, R-0865-325-2018** Aprobar la presente solicitud de Reconocimiento del **TÍTULO** presentada por **MARLEN YAMILETH**



UNIVERSIDAD NACIONAL AUTÓNOMA DE HONDURAS

ACTA No. 325

SESIÓN ORDINARIA

CONSEJO DE EDUCACIÓN SUPERIOR

Viernes 18 de mayo de 2018

CASTILLO CANALES de **INGENIERA INDUSTRIAL** EN EL GRADO DE **LICENCIATURA** otorgado por **UNIVERSIDAD CATÓLICA DE HONDURAS "NUESTRA SEÑORA REINA DE LA PAZ"** en virtud de dictamen No.**48441-05-18**, de la Secretaría del Nivel de Educación Superior. En consecuencia La Universidad Nacional Autónoma de Honduras por medio del Consejo de Educación Superior, Reconoce el **TÍTULO DE INGENIERA INDUSTRIAL EN EL GRADO DE LICENCIATURA** a **MARLEN YAMILETH CASTILLO CANALES, R-1544-325-2018** Aprobar la presente solicitud de Reconocimiento del **TÍTULO** presentada por **DAVID REINALDO BENAVIDES DEL CID** de **INGENIERO EN CIENCIAS DE LA COMPUTACION** EN EL GRADO DE **LICENCIATURA** otorgado por **UNIVERSIDAD CATÓLICA DE HONDURAS "NUESTRA SEÑORA REINA DE LA PAZ"** en virtud de dictamen No.**47758-04-18**, de la Secretaría del Nivel de Educación Superior. En consecuencia La Universidad Nacional Autónoma de Honduras por medio del Consejo de Educación Superior, Reconoce el **TÍTULO DE INGENIERO EN CIENCIAS DE LA COMPUTACION EN EL GRADO DE LICENCIATURA** a **DAVID REINALDO BENAVIDES DEL CID, R-1545-325-2018** Aprobar la presente solicitud de Reconocimiento del **TÍTULO** presentada por **DENIA ROSIBEL ROMERO ANTUNEZ** de **PROFESOR EN EDUCACION BASICA (I Y II CICLOS)** EN EL GRADO DE **LICENCIATURA** otorgado por **UNIVERSIDAD PEDAGÓGICA NACIONAL FRANCISCO MORAZÁN** en virtud de dictamen No.**47757-04-18**, de la Secretaría del Nivel de Educación Superior. En consecuencia La Universidad Nacional Autónoma de Honduras por medio del Consejo de Educación Superior, Reconoce el **TÍTULO DE PROFESOR EN EDUCACION BASICA (I Y II CICLOS)** EN EL GRADO DE **LICENCIATURA** a **DENIA ROSIBEL ROMERO ANTUNEZ, R-1546-325-2018** Aprobar la presente solicitud de Reconocimiento del **TÍTULO** presentada por **KAREN JESSENIA JUAREZ AGUILAR** de **PROFESOR DE EDUCACION COMERCIAL** EN EL GRADO DE **LICENCIATURA** otorgado por **UNIVERSIDAD PEDAGÓGICA NACIONAL FRANCISCO MORAZÁN** en virtud de dictamen No.**47756-04-18**, de la Secretaría del Nivel de Educación Superior. En consecuencia La Universidad Nacional Autónoma de Honduras por medio del Consejo de Educación Superior, Reconoce el **TÍTULO DE PROFESOR DE EDUCACION COMERCIAL EN EL GRADO DE LICENCIATURA** a **KAREN JESSENIA JUAREZ AGUILAR, R-1547-325-2018** Aprobar la presente solicitud de Reconocimiento del **TÍTULO** presentada por **ALICIA ARABELLA ROBLES LAINEZ** de **PROFESOR EN EDUCACION BASICA (I Y II CICLOS)** EN EL GRADO DE **LICENCIATURA** otorgado por **UNIVERSIDAD PEDAGÓGICA NACIONAL FRANCISCO MORAZÁN** en virtud de dictamen No.**47755-04-18**, de la Secretaría del Nivel de Educación Superior. En consecuencia La Universidad Nacional Autónoma de Honduras por medio del Consejo de Educación Superior, Reconoce el **TÍTULO DE PROFESOR EN EDUCACION BASICA (I Y II CICLOS)** EN EL GRADO DE **LICENCIATURA** a **ALICIA ARABELLA ROBLES LAINEZ, R-1548-325-2018** Aprobar la presente solicitud de Reconocimiento del **TÍTULO** presentada por **CARMEN YOLANDA CANALES MARTINEZ** de **LICENCIADO EN RELACIONES INDUSTRIALES** EN EL GRADO DE **LICENCIATURA** otorgado por **UNIVERSIDAD TECNOLÓGICA DE HONDURAS** en virtud de dictamen No.**47754-04-18**, de la Secretaría del Nivel de Educación Superior. En consecuencia La Universidad Nacional Autónoma de Honduras por medio del Consejo de Educación Superior, Reconoce el **TÍTULO DE LICENCIADO EN RELACIONES INDUSTRIALES EN EL GRADO DE LICENCIATURA** a **CARMEN YOLANDA CANALES MARTINEZ, R-1549-325-2018** Aprobar la presente solicitud de Reconocimiento del **TÍTULO** presentada por **JULIA YOLANDA CEDEÑO MARTINEZ** de **PROFESOR EN EDUCACION BASICA (I Y II CICLOS)** EN EL GRADO DE



UNIVERSIDAD NACIONAL AUTÓNOMA DE HONDURAS

ACTA No. 325

SESIÓN ORDINARIA

CONSEJO DE EDUCACIÓN SUPERIOR

Viernes 18 de mayo de 2018

LICENCIATURA otorgado por **UNIVERSIDAD PEDAGÓGICA NACIONAL FRANCISCO MORAZÁN** en virtud de dictamen No.47753-04-18, de la Secretaría del Nivel de Educación Superior. En consecuencia La Universidad Nacional Autónoma de Honduras por medio del Consejo de Educación Superior, Reconoce el **TÍTULO DE PROFESOR EN EDUCACION BASICA (I Y II CICLOS) EN EL GRADO DE LICENCIATURA** a **JULIA YOLANDA CEDEÑO MARTINEZ, R-1550-325-2018** Aprobar la presente solicitud de Reconocimiento del **TÍTULO** presentada por **ROY ARTURO AMAYA ZALABARRIA** de **INGENIERO EN GESTION LOGISTICA EN EL GRADO DE LICENCIATURA** otorgado por **UNIVERSIDAD TECNOLÓGICA CENTROAMERICANA** en virtud de dictamen No.47752-04-18, de la Secretaría del Nivel de Educación Superior. En consecuencia La Universidad Nacional Autónoma de Honduras por medio del Consejo de Educación Superior, Reconoce el **TÍTULO DE INGENIERO EN GESTION LOGISTICA EN EL GRADO DE LICENCIATURA** a **ROY ARTURO AMAYA ZALABARRIA, R-1551-325-2018** Aprobar la presente solicitud de Reconocimiento del **TÍTULO** presentada por **CARLOS MANUEL MARTINEZ CRUZ** de **PROFESOR DE EDUCACION MEDIA EN LA ENSEÑANZA DEL INGLES EN EL GRADO DE LICENCIATURA** otorgado por **UNIVERSIDAD PEDAGÓGICA NACIONAL FRANCISCO MORAZÁN** en virtud de dictamen No.47751-04-18, de la Secretaría del Nivel de Educación Superior. En consecuencia La Universidad Nacional Autónoma de Honduras por medio del Consejo de Educación Superior, Reconoce el **TÍTULO DE PROFESOR DE EDUCACION MEDIA EN LA ENSEÑANZA DEL INGLES EN EL GRADO DE LICENCIATURA** a **CARLOS MANUEL MARTINEZ CRUZ, R-1552-325-2018** Aprobar la presente solicitud de Reconocimiento del **TÍTULO** presentada por **YAJAIRA YAMILETH CASTRO VALLADARES** de **PROFESOR EN EDUCACION BASICA (I Y II CICLOS) EN EL GRADO DE LICENCIATURA** otorgado por **UNIVERSIDAD PEDAGÓGICA NACIONAL FRANCISCO MORAZÁN** en virtud de dictamen No.47750-04-18, de la Secretaría del Nivel de Educación Superior. En consecuencia La Universidad Nacional Autónoma de Honduras por medio del Consejo de Educación Superior, Reconoce el **TÍTULO DE PROFESOR EN EDUCACION BASICA (I Y II CICLOS) EN EL GRADO DE LICENCIATURA** a **YAJAIRA YAMILETH CASTRO VALLADARES, R-1553-325-2018** Aprobar la presente solicitud de Reconocimiento del **TÍTULO** presentada por **NILIA BELINDA JUAREZ MENOCA** de **PROFESOR EN EDUCACION BASICA (I Y II CICLOS) EN EL GRADO DE LICENCIATURA** otorgado por **UNIVERSIDAD PEDAGÓGICA NACIONAL FRANCISCO MORAZÁN** en virtud de dictamen No.47749-04-18, de la Secretaría del Nivel de Educación Superior. En consecuencia La Universidad Nacional Autónoma de Honduras por medio del Consejo de Educación Superior, Reconoce el **TÍTULO DE PROFESOR EN EDUCACION BASICA (I Y II CICLOS) EN EL GRADO DE LICENCIATURA** a **NILIA BELINDA JUAREZ MENOCA, R-1554-325-2018** Aprobar la presente solicitud de Reconocimiento del **TÍTULO** presentada por **CARLOS ALFREDO PEÑA LOPEZ** de **INGENIERO CIVIL EN EL GRADO DE LICENCIATURA** otorgado por **UNIVERSIDAD CATÓLICA DE HONDURAS "NUESTRA SEÑORA REINA DE LA PAZ"** en virtud de dictamen No.47748-04-18, de la Secretaría del Nivel de Educación Superior. En consecuencia La Universidad Nacional Autónoma de Honduras por medio del Consejo de Educación Superior, Reconoce el **TÍTULO DE INGENIERO CIVIL EN EL GRADO DE LICENCIATURA** a **CARLOS ALFREDO PEÑA LOPEZ, R-1555-325-2018** Aprobar la presente solicitud de Reconocimiento del **TÍTULO** presentada por **DINORA NATALY ESCOTO NUÑEZ** de **PROFESOR EN EDUCACION BASICA (I Y II CICLOS) EN EL GRADO DE LICENCIATURA** otorgado por **UNIVERSIDAD PEDAGÓGICA NACIONAL FRANCISCO MORAZÁN** en virtud de dictamen No.47747-04-18, de la Secretaría del Nivel de Educación



UNIVERSIDAD NACIONAL AUTÓNOMA DE HONDURAS

ACTA No. 325

SESIÓN ORDINARIA

CONSEJO DE EDUCACIÓN SUPERIOR

Viernes 18 de mayo de 2018

Superior. En consecuencia La Universidad Nacional Autónoma de Honduras por medio del Consejo de Educación Superior, Reconoce el **TÍTULO DE PROFESOR EN EDUCACION BASICA (I Y II CICLOS) EN EL GRADO DE LICENCIATURA a DINORA NATALY ESCOTO NUÑEZ, R-1556-325-2018** Aprobar la presente solicitud de Reconocimiento del TÍTULO presentada por **ALEX EDUARDO MENDOZA MARTINEZ de PROFESOR EN EDUCACION BASICA (I Y II CICLOS) EN EL GRADO DE LICENCIATURA** otorgado por **UNIVERSIDAD PEDAGÓGICA NACIONAL FRANCISCO MORAZÁN** en virtud de dictamen No.**47746-04-18**, de la Secretaría del Nivel de Educación Superior. En consecuencia La Universidad Nacional Autónoma de Honduras por medio del Consejo de Educación Superior, Reconoce el **TÍTULO DE PROFESOR EN EDUCACION BASICA (I Y II CICLOS) EN EL GRADO DE LICENCIATURA a ALEX EDUARDO MENDOZA MARTINEZ, R-1557-325-2018** Aprobar la presente solicitud de Reconocimiento del TÍTULO presentada por **CYNTHIA YURLENY ALVARADO PADILLA de PROFESOR EN EDUCACION BASICA (I Y II CICLOS) EN EL GRADO DE LICENCIATURA** otorgado por **UNIVERSIDAD PEDAGÓGICA NACIONAL FRANCISCO MORAZÁN** en virtud de dictamen No.**47745-04-18**, de la Secretaría del Nivel de Educación Superior. En consecuencia La Universidad Nacional Autónoma de Honduras por medio del Consejo de Educación Superior, Reconoce el **TÍTULO DE PROFESOR EN EDUCACION BASICA (I Y II CICLOS) EN EL GRADO DE LICENCIATURA a CYNTHIA YURLENY ALVARADO PADILLA, R-1558-325-2018** Aprobar la presente solicitud de Reconocimiento del TÍTULO presentada por **CRISTEL ALEJANDRA CHAVARRIA CALDERON de ARQUITECTA EN EL GRADO DE LICENCIATURA** otorgado por **CENTRO DE DISEÑO, ARQUITECTURA Y CONSTRUCCIÓN** en virtud de dictamen No.**47744-04-18**, de la Secretaría del Nivel de Educación Superior. En consecuencia La Universidad Nacional Autónoma de Honduras por medio del Consejo de Educación Superior, Reconoce el **TÍTULO DE ARQUITECTA EN EL GRADO DE LICENCIATURA a CRISTEL ALEJANDRA CHAVARRIA CALDERON, R-1559-325-2018** Aprobar la presente solicitud de Reconocimiento del TÍTULO presentada por **CLAUDIA PATRICIA MEMBREÑO GONZALES de PROFESOR EN EDUCACION BASICA (I Y II CICLOS) EN EL GRADO DE LICENCIATURA** otorgado por **UNIVERSIDAD PEDAGÓGICA NACIONAL FRANCISCO MORAZÁN** en virtud de dictamen No.**47743-04-18**, de la Secretaría del Nivel de Educación Superior. En consecuencia La Universidad Nacional Autónoma de Honduras por medio del Consejo de Educación Superior, Reconoce el **TÍTULO DE PROFESOR EN EDUCACION BASICA (I Y II CICLOS) EN EL GRADO DE LICENCIATURA a CLAUDIA PATRICIA MEMBREÑO GONZALES, R-1560-325-2018** Aprobar la presente solicitud de Reconocimiento del TÍTULO presentada por **CEYDI GRACIELA BANEGAS HERNANDEZ de LICENCIADA EN ADMINISTRACION DE EMPRESAS EN EL GRADO DE LICENCIATURA** otorgado por **UNIVERSIDAD CRISTIANA EVANGÉLICA NUEVO MILENIO** en virtud de dictamen No.**47742-04-18**, de la Secretaría del Nivel de Educación Superior. En consecuencia La Universidad Nacional Autónoma de Honduras por medio del Consejo de Educación Superior, Reconoce el **TÍTULO DE LICENCIADA EN ADMINISTRACION DE EMPRESAS EN EL GRADO DE LICENCIATURA a CEYDI GRACIELA BANEGAS HERNANDEZ, R-1561-325-2018** Aprobar la presente solicitud de Reconocimiento del TÍTULO presentada por **EBELIN GABRIELA ZUNIGA ALVAREZ de PROFESOR EN LA ENSEÑANZA DEL INGLES EN EL GRADO DE LICENCIATURA** otorgado por **UNIVERSIDAD PEDAGÓGICA NACIONAL FRANCISCO MORAZÁN** en virtud de dictamen No.**47741-04-18**, de la Secretaría del Nivel de Educación Superior. En consecuencia La Universidad Nacional Autónoma de



UNIVERSIDAD NACIONAL AUTÓNOMA DE HONDURAS

ACTA No. 325

SESIÓN ORDINARIA

CONSEJO DE EDUCACIÓN SUPERIOR

Viernes 18 de mayo de 2018

Honduras por medio del Consejo de Educación Superior, Reconoce el TÍTULO DE **PROFESOR EN LA ENSEÑANZA DEL INGLÉS EN EL GRADO DE LICENCIATURA** a **EBELIN GABRIELA ZUNIGA ALVAREZ, R-1562-325-2018** Aprobar la presente solicitud de Reconocimiento del TÍTULO presentada por **CINTIA BERCELY PONCE MEJIA** de **PROFESOR EN EDUCACION BASICA (I Y II CICLOS) EN EL GRADO DE LICENCIATURA** otorgado por **UNIVERSIDAD PEDAGÓGICA NACIONAL FRANCISCO MORAZÁN** en virtud de dictamen No.47740-04-18, de la Secretaría del Nivel de Educación Superior. En consecuencia La Universidad Nacional Autónoma de Honduras por medio del Consejo de Educación Superior, Reconoce el TÍTULO DE **PROFESOR EN EDUCACION BASICA (I Y II CICLOS) EN EL GRADO DE LICENCIATURA** a **CINTIA BERCELY PONCE MEJIA, R-1563-325-2018** Aprobar la presente solicitud de Reconocimiento del TÍTULO presentada por **CARMEN SUYAPA MAZIER CARCAMO** de **PROFESOR EN LA ENSEÑANZA DEL INGLÉS EN EL GRADO DE LICENCIATURA** otorgado por **UNIVERSIDAD PEDAGÓGICA NACIONAL FRANCISCO MORAZÁN** en virtud de dictamen No.47739-04-18, de la Secretaría del Nivel de Educación Superior. En consecuencia La Universidad Nacional Autónoma de Honduras por medio del Consejo de Educación Superior, Reconoce el TÍTULO DE **PROFESOR EN LA ENSEÑANZA DEL INGLÉS EN EL GRADO DE LICENCIATURA** a **CARMEN SUYAPA MAZIER CARCAMO, R-1564-325-2018** Aprobar la presente solicitud de Reconocimiento del TÍTULO presentada por **ANA MARILU PIURA FLORES** de **LICENCIADA EN MERCADOTECNIA EN EL GRADO DE LICENCIATURA** otorgado por **UNIVERSIDAD CATÓLICA DE HONDURAS "NUESTRA SEÑORA REINA DE LA PAZ"** en virtud de dictamen No.47738-04-18, de la Secretaría del Nivel de Educación Superior. En consecuencia La Universidad Nacional Autónoma de Honduras por medio del Consejo de Educación Superior, Reconoce el TÍTULO DE **LICENCIADA EN MERCADOTECNIA EN EL GRADO DE LICENCIATURA** a **ANA MARILU PIURA FLORES, R-1565-325-2018** Aprobar la presente solicitud de Reconocimiento del TÍTULO presentada por **MARIO ALFREDO MORAZAN** de **INGENIERO DE NEGOCIOS EN EL GRADO DE LICENCIATURA** otorgado por **UNIVERSIDAD METROPOLITANA DE HONDURAS** en virtud de dictamen No.47737-04-18, de la Secretaría del Nivel de Educación Superior. En consecuencia La Universidad Nacional Autónoma de Honduras por medio del Consejo de Educación Superior, Reconoce el TÍTULO DE **INGENIERO DE NEGOCIOS EN EL GRADO DE LICENCIATURA** a **MARIO ALFREDO MORAZAN, R-1566-325-2018** Aprobar la presente solicitud de Reconocimiento del TÍTULO presentada por **JULIA YOLANDA ORDOÑEZ ZUNIGA** de **PROFESOR EN EDUCACION BASICA (I Y II CICLOS) EN EL GRADO DE LICENCIATURA** otorgado por **UNIVERSIDAD PEDAGÓGICA NACIONAL FRANCISCO MORAZÁN** en virtud de dictamen No.47736-04-18, de la Secretaría del Nivel de Educación Superior. En consecuencia La Universidad Nacional Autónoma de Honduras por medio del Consejo de Educación Superior, Reconoce el TÍTULO DE **PROFESOR EN EDUCACION BASICA (I Y II CICLOS) EN EL GRADO DE LICENCIATURA** a **JULIA YOLANDA ORDOÑEZ ZUNIGA, R-1567-325-2018** Aprobar la presente solicitud de Reconocimiento del TÍTULO presentada por **SARA PINEDA DIAZ** de **PROFESOR EN EDUCACION BASICA (I Y II CICLOS) EN EL GRADO DE LICENCIATURA** otorgado por **UNIVERSIDAD PEDAGÓGICA NACIONAL FRANCISCO MORAZÁN** en virtud de dictamen No.47735-04-18, de la Secretaría del Nivel de Educación Superior. En consecuencia La Universidad Nacional Autónoma de Honduras por medio del Consejo de Educación Superior, Reconoce el TÍTULO DE **PROFESOR EN EDUCACION BASICA (I Y II CICLOS) EN EL GRADO DE LICENCIATURA** a **SARA PINEDA DIAZ, R-1568-325-2018** Aprobar la presente solicitud de



UNIVERSIDAD NACIONAL AUTÓNOMA DE HONDURAS

ACTA No. 325

SESIÓN ORDINARIA

CONSEJO DE EDUCACIÓN SUPERIOR

Viernes 18 de mayo de 2018

Reconocimiento del TÍTULO presentada por **BOSNIA KAROLINE CHAVEZ CLAROS** de **PROFESOR EN ADMINISTRACION Y GESTION DE LA EDUCACION EN EL GRADO DE LICENCIATURA** otorgado por **UNIVERSIDAD PEDAGÓGICA NACIONAL FRANCISCO MORAZÁN** en virtud de dictamen No.47734-04-18, de la Secretaría del Nivel de Educación Superior. En consecuencia La Universidad Nacional Autónoma de Honduras por medio del Consejo de Educación Superior, Reconoce el TÍTULO DE **PROFESOR EN ADMINISTRACION Y GESTION DE LA EDUCACION EN EL GRADO DE LICENCIATURA** a **BOSNIA KAROLINE CHAVEZ CLAROS, R-1569-325-2018** Aprobar la presente solicitud de Reconocimiento del TÍTULO presentada por **KEIDY JULISSA LANZA ORTIZ** de **PROFESOR DE EDUCACION MEDIA EN EDUCACION TECNICA PARA EL HOGAR CON ORIENTACION EN CORTE Y CONFECCION EN EL GRADO DE LICENCIATURA** otorgado por **UNIVERSIDAD PEDAGÓGICA NACIONAL FRANCISCO MORAZÁN** en virtud de dictamen No.47733-04-18, de la Secretaría del Nivel de Educación Superior. En consecuencia La Universidad Nacional Autónoma de Honduras por medio del Consejo de Educación Superior, Reconoce el TÍTULO DE **PROFESOR DE EDUCACION MEDIA EN EDUCACION TECNICA PARA EL HOGAR CON ORIENTACION EN CORTE Y CONFECCION EN EL GRADO DE LICENCIATURA** a **KEIDY JULISSA LANZA ORTIZ, R-1570-325-2018** Aprobar la presente solicitud de Reconocimiento del TÍTULO presentada por **DANIA AIDA HERRERA MEJIA** de **PROFESOR DE EDUCACION MEDIA EN CIENCIAS SOCIALES EN EL GRADO DE LICENCIATURA** otorgado por **UNIVERSIDAD PEDAGÓGICA NACIONAL FRANCISCO MORAZÁN** en virtud de dictamen No.47732-04-18, de la Secretaría del Nivel de Educación Superior. En consecuencia La Universidad Nacional Autónoma de Honduras por medio del Consejo de Educación Superior, Reconoce el TÍTULO DE **PROFESOR DE EDUCACION MEDIA EN CIENCIAS SOCIALES EN EL GRADO DE LICENCIATURA** a **DANIA AIDA HERRERA MEJIA, R-1571-325-2018** Aprobar la presente solicitud de Reconocimiento del TÍTULO presentada por **DAMARY WALQUIDIA SALGADO VARELA** de **MASTER EN FINANZAS EN EL GRADO DE MAESTRÍA** otorgado por **UNIVERSIDAD TECNOLÓGICA CENTROAMERICANA** en virtud de dictamen No.47731-04-18, de la Secretaría del Nivel de Educación Superior. En consecuencia La Universidad Nacional Autónoma de Honduras por medio del Consejo de Educación Superior, Reconoce el TÍTULO DE **MASTER EN FINANZAS EN EL GRADO DE MAESTRÍA** a **DAMARY WALQUIDIA SALGADO VARELA, R-1572-325-2018** Aprobar la presente solicitud de Reconocimiento del TÍTULO presentada por **BRENDA LUCIA PADILLA HERNANDEZ** de **PROFESOR EN LA ENSEÑANZA DEL ESPAÑOL EN EL GRADO DE LICENCIATURA** otorgado por **UNIVERSIDAD PEDAGÓGICA NACIONAL FRANCISCO MORAZÁN** en virtud de dictamen No.47730-04-18, de la Secretaría del Nivel de Educación Superior. En consecuencia La Universidad Nacional Autónoma de Honduras por medio del Consejo de Educación Superior, Reconoce el TÍTULO DE **PROFESOR EN LA ENSEÑANZA DEL ESPAÑOL EN EL GRADO DE LICENCIATURA** a **BRENDA LUCIA PADILLA HERNANDEZ, R-1573-325-2018** Aprobar la presente solicitud de Reconocimiento del TÍTULO presentada por **MARIA RAMONA GUARDADO GUARDADO** de **PROFESOR EN EDUCACION BASICA (I Y II CICLOS) EN EL GRADO DE LICENCIATURA** otorgado por **UNIVERSIDAD PEDAGÓGICA NACIONAL FRANCISCO MORAZÁN** en virtud de dictamen No.47729-04-18, de la Secretaría del Nivel de Educación Superior. En consecuencia La Universidad Nacional Autónoma de Honduras por medio del Consejo de Educación Superior, Reconoce el TÍTULO DE **PROFESOR EN EDUCACION BASICA (I Y II CICLOS) EN EL GRADO DE LICENCIATURA** a **MARIA RAMONA**



UNIVERSIDAD NACIONAL AUTÓNOMA DE HONDURAS

ACTA No. 325

SESIÓN ORDINARIA

CONSEJO DE EDUCACIÓN SUPERIOR

Viernes 18 de mayo de 2018

GUARDADO GUARDADO, R-1574-325-2018 Aprobar la presente solicitud de Reconocimiento del TÍTULO presentada por **FATIMA ZULEMA CRUZ HERNANDEZ** de **PROFESOR EN EDUCACION BASICA (I Y II CICLOS) EN EL GRADO DE LICENCIATURA** otorgado por **UNIVERSIDAD PEDAGÓGICA NACIONAL FRANCISCO MORAZÁN** en virtud de dictamen No.47728-04-18, de la Secretaría del Nivel de Educación Superior. En consecuencia La Universidad Nacional Autónoma de Honduras por medio del Consejo de Educación Superior, Reconoce el TÍTULO DE **PROFESOR EN EDUCACION BASICA (I Y II CICLOS) EN EL GRADO DE LICENCIATURA** a **FATIMA ZULEMA CRUZ HERNANDEZ, R-1575-325-2018** Aprobar la presente solicitud de Reconocimiento del TÍTULO presentada por **JOSELIN SCARLETH ZAMBRANO MEMBREÑO** de **PROFESOR EN EDUCACION PREESCOLAR EN EL GRADO DE LICENCIATURA** otorgado por **UNIVERSIDAD PEDAGÓGICA NACIONAL FRANCISCO MORAZÁN** en virtud de dictamen No.47727-04-18, de la Secretaría del Nivel de Educación Superior. En consecuencia La Universidad Nacional Autónoma de Honduras por medio del Consejo de Educación Superior, Reconoce el TÍTULO DE **PROFESOR EN EDUCACION PREESCOLAR EN EL GRADO DE LICENCIATURA** a **JOSELIN SCARLETH ZAMBRANO MEMBREÑO, R-1576-325-2018** Aprobar la presente solicitud de Reconocimiento del TÍTULO presentada por **HELENE ROSIBEL ZUNIGA MUÑOZ** de **PROFESOR DE EDUCACION MEDIA EN CIENCIAS NATURALES CON ORIENTACION EN BIOLOGIA Y QUIMICA EN EL GRADO DE LICENCIATURA** otorgado por **UNIVERSIDAD PEDAGÓGICA NACIONAL FRANCISCO MORAZÁN** en virtud de dictamen No.47726-04-18, de la Secretaría del Nivel de Educación Superior. En consecuencia La Universidad Nacional Autónoma de Honduras por medio del Consejo de Educación Superior, Reconoce el TÍTULO DE **PROFESOR DE EDUCACION MEDIA EN CIENCIAS NATURALES CON ORIENTACION EN BIOLOGIA Y QUIMICA EN EL GRADO DE LICENCIATURA** a **HELENE ROSIBEL ZUNIGA MUÑOZ, R-1577-325-2018** Aprobar la presente solicitud de Reconocimiento del TÍTULO presentada por **JEANETTE ELISAIDA ZUNIGA AMAYA** de **PROFESOR EN EDUCACION BASICA (I Y II CICLOS) EN EL GRADO DE LICENCIATURA** otorgado por **UNIVERSIDAD PEDAGÓGICA NACIONAL FRANCISCO MORAZÁN** en virtud de dictamen No.47725-04-18, de la Secretaría del Nivel de Educación Superior. En consecuencia La Universidad Nacional Autónoma de Honduras por medio del Consejo de Educación Superior, Reconoce el TÍTULO DE **PROFESOR EN EDUCACION BASICA (I Y II CICLOS) EN EL GRADO DE LICENCIATURA** a **JEANETTE ELISAIDA ZUNIGA AMAYA, R-1578-325-2018** Aprobar la presente solicitud de Reconocimiento del TÍTULO presentada por **BAYRON LEONEL VELASQUEZ CRUZ** de **ARQUITECTO EN EL GRADO DE LICENCIATURA** otorgado por **UNIVERSIDAD JOSÉ CECILIO DEL VALLE** en virtud de dictamen No.47724-04-18, de la Secretaría del Nivel de Educación Superior. En consecuencia La Universidad Nacional Autónoma de Honduras por medio del Consejo de Educación Superior, Reconoce el TÍTULO DE **ARQUITECTO EN EL GRADO DE LICENCIATURA** a **BAYRON LEONEL VELASQUEZ CRUZ, R-1579-325-2018** Aprobar la presente solicitud de Reconocimiento del TÍTULO presentada por **LOURDES DEL CARMEN CRUZ** de **PROFESOR EN EDUCACION BASICA (I Y II CICLOS) EN EL GRADO DE LICENCIATURA** otorgado por **UNIVERSIDAD PEDAGÓGICA NACIONAL FRANCISCO MORAZÁN** en virtud de dictamen No.47723-04-18, de la Secretaría del Nivel de Educación Superior. En consecuencia La Universidad Nacional Autónoma de Honduras por medio del Consejo de Educación Superior, Reconoce el TÍTULO DE **PROFESOR EN EDUCACION BASICA (I Y II CICLOS) EN EL GRADO DE LICENCIATURA** a **LOURDES DEL CARMEN CRUZ, R-1580-325-2018** Aprobar la presente solicitud de Reconocimiento del



UNIVERSIDAD NACIONAL AUTÓNOMA DE HONDURAS

ACTA No. 325

SESIÓN ORDINARIA

CONSEJO DE EDUCACIÓN SUPERIOR

Viernes 18 de mayo de 2018

TÍTULO presentada por **ANTONIO ALFREDO ALEGRIA ANTUNEZ** de **LICENCIADO EN PSICOLOGIA EN EL GRADO DE LICENCIATURA** otorgado por **UNIVERSIDAD CATÓLICA DE HONDURAS "NUESTRA SEÑORA REINA DE LA PAZ"** en virtud de dictamen No.47722-04-18, de la Secretaría del Nivel de Educación Superior. En consecuencia La Universidad Nacional Autónoma de Honduras por medio del Consejo de Educación Superior, Reconoce el **TÍTULO DE LICENCIADO EN PSICOLOGIA EN EL GRADO DE LICENCIATURA** a **ANTONIO ALFREDO ALEGRIA ANTUNEZ, R-1581-325-2018** Aprobar la presente solicitud de Reconocimiento del TÍTULO presentada por **LIGIA KARELY BARAHONA MEJIA** de **PROFESOR EN EDUCACION ESPECIAL EN EL GRADO DE LICENCIATURA** otorgado por **UNIVERSIDAD PEDAGÓGICA NACIONAL FRANCISCO MORAZÁN** en virtud de dictamen No.47721-04-18, de la Secretaría del Nivel de Educación Superior. En consecuencia La Universidad Nacional Autónoma de Honduras por medio del Consejo de Educación Superior, Reconoce el **TÍTULO DE PROFESOR EN EDUCACION ESPECIAL EN EL GRADO DE LICENCIATURA** a **LIGIA KARELY BARAHONA MEJIA, R-1582-325-2018** Aprobar la presente solicitud de Reconocimiento del TÍTULO presentada por **KEYLA VANESSA GALO CALERO** de **PROFESOR EN EDUCACION BASICA (I Y II CICLOS) EN EL GRADO DE LICENCIATURA** otorgado por **UNIVERSIDAD PEDAGÓGICA NACIONAL FRANCISCO MORAZÁN** en virtud de dictamen No.47720-04-18, de la Secretaría del Nivel de Educación Superior. En consecuencia La Universidad Nacional Autónoma de Honduras por medio del Consejo de Educación Superior, Reconoce el **TÍTULO DE PROFESOR EN EDUCACION BASICA (I Y II CICLOS) EN EL GRADO DE LICENCIATURA** a **KEYLA VANESSA GALO CALERO, R-1583-325-2018** Aprobar la presente solicitud de Reconocimiento del TÍTULO presentada por **ANA DANITZA PINEDA VILLANUEVA** de **PROFESOR EN EDUCACION BASICA (I Y II CICLOS) EN EL GRADO DE LICENCIATURA** otorgado por **UNIVERSIDAD PEDAGÓGICA NACIONAL FRANCISCO MORAZÁN** en virtud de dictamen No.47719-04-18, de la Secretaría del Nivel de Educación Superior. En consecuencia La Universidad Nacional Autónoma de Honduras por medio del Consejo de Educación Superior, Reconoce el **TÍTULO DE PROFESOR EN EDUCACION BASICA (I Y II CICLOS) EN EL GRADO DE LICENCIATURA** a **ANA DANITZA PINEDA VILLANUEVA, R-1584-325-2018** Aprobar la presente solicitud de Reconocimiento del TÍTULO presentada por **ANA GABRIELA GAMEZ SANCHEZ** de **PROFESOR EN CIENCIAS SOCIALES EN EL GRADO DE LICENCIATURA** otorgado por **UNIVERSIDAD PEDAGÓGICA NACIONAL FRANCISCO MORAZÁN** en virtud de dictamen No.47718-04-18, de la Secretaría del Nivel de Educación Superior. En consecuencia La Universidad Nacional Autónoma de Honduras por medio del Consejo de Educación Superior, Reconoce el **TÍTULO DE PROFESOR EN CIENCIAS SOCIALES EN EL GRADO DE LICENCIATURA** a **ANA GABRIELA GAMEZ SANCHEZ, R-1585-325-2018** Aprobar la presente solicitud de Reconocimiento del TÍTULO presentada por **MANUEL DE JESUS MEJIA OSEGUERA** de **PROFESOR EN EDUCACION BASICA (I Y II CICLOS) EN EL GRADO DE LICENCIATURA** otorgado por **UNIVERSIDAD PEDAGÓGICA NACIONAL FRANCISCO MORAZÁN** en virtud de dictamen No.47717-04-18, de la Secretaría del Nivel de Educación Superior. En consecuencia La Universidad Nacional Autónoma de Honduras por medio del Consejo de Educación Superior, Reconoce el **TÍTULO DE PROFESOR EN EDUCACION BASICA (I Y II CICLOS) EN EL GRADO DE LICENCIATURA** a **MANUEL DE JESUS MEJIA OSEGUERA, R-1586-325-2018** Aprobar la presente solicitud de Reconocimiento del TÍTULO presentada por **FELIX MIGUEL ESTRADA ALVARENGA** de **PROFESOR DE EDUCACION MEDIA EN LETRAS CON ORIENTACION EN LITERATURA EN EL**



UNIVERSIDAD NACIONAL AUTÓNOMA DE HONDURAS

ACTA No. 325

SESIÓN ORDINARIA

CONSEJO DE EDUCACIÓN SUPERIOR

Viernes 18 de mayo de 2018

GRADO DE LICENCIATURA otorgado por **UNIVERSIDAD PEDAGÓGICA NACIONAL FRANCISCO MORAZÁN** en virtud de dictamen No.47716-04-18, de la Secretaría del Nivel de Educación Superior. En consecuencia La Universidad Nacional Autónoma de Honduras por medio del Consejo de Educación Superior, Reconoce el **TÍTULO DE PROFESOR DE EDUCACION MEDIA EN LETRAS CON ORIENTACION EN LITERATURA EN EL GRADO DE LICENCIATURA** a **FELIX MIGUEL ESTRADA ALVARENGA, R-1587-325-2018** Aprobar la presente solicitud de Reconocimiento del **TÍTULO** presentada por **GLORIA DOLORES LARA ORELLANA** de **PROFESOR EN LA ENSEÑANZA DEL ESPAÑOL EN EL GRADO DE LICENCIATURA** otorgado por **UNIVERSIDAD PEDAGÓGICA NACIONAL FRANCISCO MORAZÁN** en virtud de dictamen No.47715-04-18, de la Secretaría del Nivel de Educación Superior. En consecuencia La Universidad Nacional Autónoma de Honduras por medio del Consejo de Educación Superior, Reconoce el **TÍTULO DE PROFESOR EN LA ENSEÑANZA DEL ESPAÑOL EN EL GRADO DE LICENCIATURA** a **GLORIA DOLORES LARA ORELLANA, R-1588-325-2018** Aprobar la presente solicitud de Reconocimiento del **TÍTULO** presentada por **DUNIA ELIZABETH FUNEZ DIAZ** de **PROFESOR DE EDUCACION MEDIA EN ORIENTACION EDUCATIVA EN EL GRADO DE LICENCIATURA** otorgado por **UNIVERSIDAD PEDAGÓGICA NACIONAL FRANCISCO MORAZÁN** en virtud de dictamen No.47714-04-18, de la Secretaría del Nivel de Educación Superior. En consecuencia La Universidad Nacional Autónoma de Honduras por medio del Consejo de Educación Superior, Reconoce el **TÍTULO DE PROFESOR DE EDUCACION MEDIA EN ORIENTACION EDUCATIVA EN EL GRADO DE LICENCIATURA** a **DUNIA ELIZABETH FUNEZ DIAZ, R-1589-325-2018** Aprobar la presente solicitud de Reconocimiento del **TÍTULO** presentada por **DANIELA MARIA CARRANZA ENAMORADO** de **PROFESOR EN LA ENSEÑANZA DEL INGLES EN EL GRADO DE LICENCIATURA** otorgado por **UNIVERSIDAD PEDAGÓGICA NACIONAL FRANCISCO MORAZÁN** en virtud de dictamen No.47713-04-18, de la Secretaría del Nivel de Educación Superior. En consecuencia La Universidad Nacional Autónoma de Honduras por medio del Consejo de Educación Superior, Reconoce el **TÍTULO DE PROFESOR EN LA ENSEÑANZA DEL INGLES EN EL GRADO DE LICENCIATURA** a **DANIELA MARIA CARRANZA ENAMORADO, R-1590-325-2018** Aprobar la presente solicitud de Reconocimiento del **TÍTULO** presentada por **LASTENIA ELIZABETH FAJARDO MARTINEZ** de **LICENCIADA EN ADMINISTRACION DE EMPRESAS EN EL GRADO DE LICENCIATURA** otorgado por **UNIVERSIDAD DE SAN PEDRO SULA** en virtud de dictamen No.47712-04-18, de la Secretaría del Nivel de Educación Superior. En consecuencia La Universidad Nacional Autónoma de Honduras por medio del Consejo de Educación Superior, Reconoce el **TÍTULO DE LICENCIADA EN ADMINISTRACION DE EMPRESAS EN EL GRADO DE LICENCIATURA** a **LASTENIA ELIZABETH FAJARDO MARTINEZ, R-1591-325-2018** Aprobar la presente solicitud de Reconocimiento del **TÍTULO** presentada por **GLORIA LASTENIA FAJARDO MOREL** de **LICENCIADA EN ADMINISTRACION DE EMPRESAS EN EL GRADO DE LICENCIATURA** otorgado por **UNIVERSIDAD DE SAN PEDRO SULA** en virtud de dictamen No.47711-04-18, de la Secretaría del Nivel de Educación Superior. En consecuencia La Universidad Nacional Autónoma de Honduras por medio del Consejo de Educación Superior, Reconoce el **TÍTULO DE LICENCIADA EN ADMINISTRACION DE EMPRESAS EN EL GRADO DE LICENCIATURA** a **GLORIA LASTENIA FAJARDO MOREL, R-1592-325-2018** Aprobar la presente solicitud de Reconocimiento del **TÍTULO** presentada por **ARODY KIMBERLY PALMA DERAS** de **PROFESOR EN EDUCACION BASICA (I Y II CICLOS) EN EL GRADO DE**



UNIVERSIDAD NACIONAL AUTÓNOMA DE HONDURAS

ACTA No. 325

SESIÓN ORDINARIA

CONSEJO DE EDUCACIÓN SUPERIOR

Viernes 18 de mayo de 2018

LICENCIATURA otorgado por **UNIVERSIDAD PEDAGÓGICA NACIONAL FRANCISCO MORAZÁN** en virtud de dictamen No.47710-04-18, de la Secretaría del Nivel de Educación Superior. En consecuencia La Universidad Nacional Autónoma de Honduras por medio del Consejo de Educación Superior, Reconoce el **TÍTULO DE PROFESOR EN EDUCACION BASICA (I Y II CICLOS) EN EL GRADO DE LICENCIATURA** a **ARODY KIMBERLY PALMA DERAS, R-1593-325-2018** Aprobar la presente solicitud de Reconocimiento del **TÍTULO** presentada por **ARTURO ZACAPA ZELAYA** de **ABOGADO EN EL GRADO DE LICENCIATURA** otorgado por **UNIVERSIDAD TECNOLÓGICA CENTROAMERICANA** en virtud de dictamen No.47709-04-18, de la Secretaría del Nivel de Educación Superior. En consecuencia La Universidad Nacional Autónoma de Honduras por medio del Consejo de Educación Superior, Reconoce el **TÍTULO DE ABOGADO EN EL GRADO DE LICENCIATURA** a **ARTURO ZACAPA ZELAYA, R-1594-325-2018** Aprobar la presente solicitud de Reconocimiento del **TÍTULO** presentada por **DAMARIS ORELLANA GUERRERO** de **PROFESOR EN EDUCACION BASICA (I Y II CICLOS) EN EL GRADO DE LICENCIATURA** otorgado por **UNIVERSIDAD PEDAGÓGICA NACIONAL FRANCISCO MORAZÁN** en virtud de dictamen No.47708-04-18, de la Secretaría del Nivel de Educación Superior. En consecuencia La Universidad Nacional Autónoma de Honduras por medio del Consejo de Educación Superior, Reconoce el **TÍTULO DE PROFESOR EN EDUCACION BASICA (I Y II CICLOS) EN EL GRADO DE LICENCIATURA** a **DAMARIS ORELLANA GUERRERO, R-1595-325-2018** Aprobar la presente solicitud de Reconocimiento del **TÍTULO** presentada por **CRISTIAN OTTONIEL LEMUS PERDOMO** de **PROFESOR EN EDUCACION BASICA (I Y II CICLOS) EN EL GRADO DE LICENCIATURA** otorgado por **UNIVERSIDAD PEDAGÓGICA NACIONAL FRANCISCO MORAZÁN** en virtud de dictamen No.47707-04-18, de la Secretaría del Nivel de Educación Superior. En consecuencia La Universidad Nacional Autónoma de Honduras por medio del Consejo de Educación Superior, Reconoce el **TÍTULO DE PROFESOR EN EDUCACION BASICA (I Y II CICLOS) EN EL GRADO DE LICENCIATURA** a **CRISTIAN OTTONIEL LEMUS PERDOMO, R-1596-325-2018** Aprobar la presente solicitud de Reconocimiento del **TÍTULO** presentada por **MARYNELYS MATUTE SIERRA** de **PROFESOR EN EDUCACION BASICA (I Y II CICLOS) EN EL GRADO DE LICENCIATURA** otorgado por **UNIVERSIDAD PEDAGÓGICA NACIONAL FRANCISCO MORAZÁN** en virtud de dictamen No.47706-04-18, de la Secretaría del Nivel de Educación Superior. En consecuencia La Universidad Nacional Autónoma de Honduras por medio del Consejo de Educación Superior, Reconoce el **TÍTULO DE PROFESOR EN EDUCACION BASICA (I Y II CICLOS) EN EL GRADO DE LICENCIATURA** a **MARYNELYS MATUTE SIERRA, R-1597-325-2018** Aprobar la presente solicitud de Reconocimiento del **TÍTULO** presentada por **MARTHA IDALIA AMAYA** de **PROFESOR EN EDUCACION BASICA (I Y II CICLOS) EN EL GRADO DE LICENCIATURA** otorgado por **UNIVERSIDAD PEDAGÓGICA NACIONAL FRANCISCO MORAZÁN** en virtud de dictamen No.47705-04-18, de la Secretaría del Nivel de Educación Superior. En consecuencia La Universidad Nacional Autónoma de Honduras por medio del Consejo de Educación Superior, Reconoce el **TÍTULO DE PROFESOR EN EDUCACION BASICA (I Y II CICLOS) EN EL GRADO DE LICENCIATURA** a **MARTHA IDALIA AMAYA, R-1598-325-2018** Aprobar la presente solicitud de Reconocimiento del **TÍTULO** presentada por **ELSIE BELINDA ZUNIGA MONCADA** de **PROFESOR DE EDUCACION MEDIA EN EDUCACION ESPECIAL EN EL GRADO DE LICENCIATURA** otorgado por **UNIVERSIDAD PEDAGÓGICA NACIONAL FRANCISCO MORAZÁN** en virtud de dictamen No.47704-04-18, de la Secretaría del Nivel de Educación Superior. En consecuencia La



UNIVERSIDAD NACIONAL AUTÓNOMA DE HONDURAS

ACTA No. 325

SESIÓN ORDINARIA

CONSEJO DE EDUCACIÓN SUPERIOR

Viernes 18 de mayo de 2018

Universidad Nacional Autónoma de Honduras por medio del Consejo de Educación Superior, Reconoce el **TÍTULO DE PROFESOR DE EDUCACION MEDIA EN EDUCACION ESPECIAL EN EL GRADO DE LICENCIATURA** a **ELSIE BELINDA ZUNIGA MONCADA, R-1599-325-2018** Aprobar la presente solicitud de Reconocimiento del **TÍTULO** presentada por **FRANCISCO JAVIER MORAN CASTILLO** de **PROFESOR EN EDUCACION BASICA (I Y II CICLOS)** EN EL GRADO DE **LICENCIATURA** otorgado por **UNIVERSIDAD PEDAGÓGICA NACIONAL FRANCISCO MORAZÁN** en virtud de dictamen No.**47703-04-18**, de la Secretaría del Nivel de Educación Superior. En consecuencia La Universidad Nacional Autónoma de Honduras por medio del Consejo de Educación Superior, Reconoce el **TÍTULO DE PROFESOR EN EDUCACION BASICA (I Y II CICLOS)** EN EL GRADO DE **LICENCIATURA** a **FRANCISCO JAVIER MORAN CASTILLO, R-1600-325-2018** Aprobar la presente solicitud de Reconocimiento del **TÍTULO** presentada por **LUIS FRANCISCO NUÑEZ MONTOYA** de **PROFESOR EN EDUCACION BASICA (I Y II CICLOS)** EN EL GRADO DE **LICENCIATURA** otorgado por **UNIVERSIDAD PEDAGÓGICA NACIONAL FRANCISCO MORAZÁN** en virtud de dictamen No.**47702-04-18**, de la Secretaría del Nivel de Educación Superior. En consecuencia La Universidad Nacional Autónoma de Honduras por medio del Consejo de Educación Superior, Reconoce el **TÍTULO DE PROFESOR EN EDUCACION BASICA (I Y II CICLOS)** EN EL GRADO DE **LICENCIATURA** a **LUIS FRANCISCO NUÑEZ MONTOYA, R-1601-325-2018** Aprobar la presente solicitud de Reconocimiento del **TÍTULO** presentada por **JAVIER ARMANDO NUÑEZ MONTOYA** de **PROFESOR EN EDUCACION BASICA (I Y II CICLOS)** EN EL GRADO DE **LICENCIATURA** otorgado por **UNIVERSIDAD PEDAGÓGICA NACIONAL FRANCISCO MORAZÁN** en virtud de dictamen No.**47701-04-18**, de la Secretaría del Nivel de Educación Superior. En consecuencia La Universidad Nacional Autónoma de Honduras por medio del Consejo de Educación Superior, Reconoce el **TÍTULO DE PROFESOR EN EDUCACION BASICA (I Y II CICLOS)** EN EL GRADO DE **LICENCIATURA** a **JAVIER ARMANDO NUÑEZ MONTOYA, R-1602-325-2018** Aprobar la presente solicitud de Reconocimiento del **TÍTULO** presentada por **MARCIA NELIS HERRERA CASTILLO** de **PROFESOR EN EDUCACION BASICA (I Y II CICLOS)** EN EL GRADO DE **LICENCIATURA** otorgado por **UNIVERSIDAD PEDAGÓGICA NACIONAL FRANCISCO MORAZÁN** en virtud de dictamen No.**47700-04-18**, de la Secretaría del Nivel de Educación Superior. En consecuencia La Universidad Nacional Autónoma de Honduras por medio del Consejo de Educación Superior, Reconoce el **TÍTULO DE PROFESOR EN EDUCACION BASICA (I Y II CICLOS)** EN EL GRADO DE **LICENCIATURA** a **MARCIA NELIS HERRERA CASTILLO, R-1603-325-2018** Aprobar la presente solicitud de Reconocimiento del **TÍTULO** presentada por **DAMARIS SUYECA MENDEZ BAQUEDANO** de **PROFESOR EN EDUCACION BASICA (I Y II CICLOS)** EN EL GRADO DE **LICENCIATURA** otorgado por **UNIVERSIDAD PEDAGÓGICA NACIONAL FRANCISCO MORAZÁN** en virtud de dictamen No.**47699-04-18**, de la Secretaría del Nivel de Educación Superior. En consecuencia La Universidad Nacional Autónoma de Honduras por medio del Consejo de Educación Superior, Reconoce el **TÍTULO DE PROFESOR EN EDUCACION BASICA (I Y II CICLOS)** EN EL GRADO DE **LICENCIATURA** a **DAMARIS SUYECA MENDEZ BAQUEDANO, R-1604-325-2018** Aprobar la presente solicitud de Reconocimiento del **TÍTULO** presentada por **LILIAM ELIZABETH ARGUETA ALVAREZ** de **PROFESOR EN EDUCACION BASICA (I Y II CICLOS)** EN EL GRADO DE **LICENCIATURA** otorgado por **UNIVERSIDAD PEDAGÓGICA NACIONAL FRANCISCO MORAZÁN** en virtud de dictamen No.**47698-04-18**, de la Secretaría del Nivel de Educación Superior. En consecuencia La Universidad Nacional



UNIVERSIDAD NACIONAL AUTÓNOMA DE HONDURAS

ACTA No. 325

SESIÓN ORDINARIA

CONSEJO DE EDUCACIÓN SUPERIOR

Viernes 18 de mayo de 2018

Autónoma de Honduras por medio del Consejo de Educación Superior, Reconoce el **TÍTULO DE PROFESOR EN EDUCACION BASICA (I Y II CICLOS) EN EL GRADO DE LICENCIATURA** a **LILIAM ELIZABETH ARGUETA ALVAREZ, R-1605-325-2018** Aprobar la presente solicitud de Reconocimiento del **TÍTULO** presentada por **DIANA ELY ARGUETA AGUILAR** de **PROFESOR EN EDUCACION BASICA (I Y II CICLOS) EN EL GRADO DE LICENCIATURA** otorgado por **UNIVERSIDAD PEDAGÓGICA NACIONAL FRANCISCO MORAZÁN** en virtud de dictamen No.**47697-04-18**, de la Secretaría del Nivel de Educación Superior. En consecuencia La Universidad Nacional Autónoma de Honduras por medio del Consejo de Educación Superior, Reconoce el **TÍTULO DE PROFESOR EN EDUCACION BASICA (I Y II CICLOS) EN EL GRADO DE LICENCIATURA** a **DIANA ELY ARGUETA AGUILAR, R-1606-325-2018** Aprobar la presente solicitud de Reconocimiento del **TÍTULO** presentada por **GLORIA ESTEFFANI BARDALES AVALO** de **PROFESOR EN EDUCACION BASICA (I Y II CICLOS) EN EL GRADO DE LICENCIATURA** otorgado por **UNIVERSIDAD PEDAGÓGICA NACIONAL FRANCISCO MORAZÁN** en virtud de dictamen No.**47696-04-18**, de la Secretaría del Nivel de Educación Superior. En consecuencia La Universidad Nacional Autónoma de Honduras por medio del Consejo de Educación Superior, Reconoce el **TÍTULO DE PROFESOR EN EDUCACION BASICA (I Y II CICLOS) EN EL GRADO DE LICENCIATURA** a **GLORIA ESTEFFANI BARDALES AVALO, R-1607-325-2018** Aprobar la presente solicitud de Reconocimiento del **TÍTULO** presentada por **MA. CRISTINA NATAREN ORELLANA** de **PROFESOR EN EDUCACION BASICA (I Y II CICLOS) EN EL GRADO DE LICENCIATURA** otorgado por **UNIVERSIDAD PEDAGÓGICA NACIONAL FRANCISCO MORAZÁN** en virtud de dictamen No.**47695-04-18**, de la Secretaría del Nivel de Educación Superior. En consecuencia La Universidad Nacional Autónoma de Honduras por medio del Consejo de Educación Superior, Reconoce el **TÍTULO DE PROFESOR EN EDUCACION BASICA (I Y II CICLOS) EN EL GRADO DE LICENCIATURA** a **MA. CRISTINA NATAREN ORELLANA, R-1608-325-2018** Aprobar la presente solicitud de Reconocimiento del **TÍTULO** presentada por **AURA LIZETH MIRALDA CASALENO** de **PROFESOR EN EDUCACION BASICA (I Y II CICLOS) EN EL GRADO DE LICENCIATURA** otorgado por **UNIVERSIDAD PEDAGÓGICA NACIONAL FRANCISCO MORAZÁN** en virtud de dictamen No.**47694-04-18**, de la Secretaría del Nivel de Educación Superior. En consecuencia La Universidad Nacional Autónoma de Honduras por medio del Consejo de Educación Superior, Reconoce el **TÍTULO DE PROFESOR EN EDUCACION BASICA (I Y II CICLOS) EN EL GRADO DE LICENCIATURA** a **AURA LIZETH MIRALDA CASALENO, R-1609-325-2018** Aprobar la presente solicitud de Reconocimiento del **TÍTULO** presentada por **OSCAR FERNANDO PORTILLO VELASQUEZ** de **PROFESOR EN CIENCIAS SOCIALES EN EL GRADO DE LICENCIATURA** otorgado por **UNIVERSIDAD PEDAGÓGICA NACIONAL FRANCISCO MORAZÁN** en virtud de dictamen No.**47693-04-18**, de la Secretaría del Nivel de Educación Superior. En consecuencia La Universidad Nacional Autónoma de Honduras por medio del Consejo de Educación Superior, Reconoce el **TÍTULO DE PROFESOR EN CIENCIAS SOCIALES EN EL GRADO DE LICENCIATURA** a **OSCAR FERNANDO PORTILLO VELASQUEZ, R-1610-325-2018** Aprobar la presente solicitud de Reconocimiento del **TÍTULO** presentada por **KELLY ZULEYKA LOPEZ CARCAMO** de **PROFESOR EN EDUCACION BASICA (I Y II CICLOS) EN EL GRADO DE LICENCIATURA** otorgado por **UNIVERSIDAD PEDAGÓGICA NACIONAL FRANCISCO MORAZÁN** en virtud de dictamen No.**47692-04-18**, de la Secretaría del Nivel de Educación Superior. En consecuencia La Universidad Nacional Autónoma de Honduras por medio del Consejo de Educación Superior, Reconoce el **TÍTULO DE**



UNIVERSIDAD NACIONAL AUTÓNOMA DE HONDURAS

ACTA No. 325

SESIÓN ORDINARIA

CONSEJO DE EDUCACIÓN SUPERIOR

Viernes 18 de mayo de 2018

PROFESOR EN EDUCACION BASICA (I Y II CICLOS) EN EL GRADO DE LICENCIATURA a **KELLY ZULEYKA LOPEZ CARCAMO, R-1611-325-2018** Aprobar la presente solicitud de Reconocimiento del TÍTULO presentada por **LOURDES XIOMARA MERINO RODRIGUEZ** de **PROFESOR EN EDUCACION BASICA (I Y II CICLOS) EN EL GRADO DE LICENCIATURA** otorgado por **UNIVERSIDAD PEDAGÓGICA NACIONAL FRANCISCO MORAZÁN** en virtud de dictamen No.**47691-04-18**, de la Secretaría del Nivel de Educación Superior. En consecuencia La Universidad Nacional Autónoma de Honduras por medio del Consejo de Educación Superior, Reconoce el TÍTULO DE **PROFESOR EN EDUCACION BASICA (I Y II CICLOS) EN EL GRADO DE LICENCIATURA** a **LOURDES XIOMARA MERINO RODRIGUEZ, R-1612-325-2018** Aprobar la presente solicitud de Reconocimiento del TÍTULO presentada por **HECTOR ROLANDO BONILLA BONILLA** de **PROFESOR DE EDUCACION MEDIA EN ADMINISTRACION EDUCATIVA EN EL GRADO DE LICENCIATURA** otorgado por **UNIVERSIDAD PEDAGÓGICA NACIONAL FRANCISCO MORAZÁN** en virtud de dictamen No.**47690-04-18**, de la Secretaría del Nivel de Educación Superior. En consecuencia La Universidad Nacional Autónoma de Honduras por medio del Consejo de Educación Superior, Reconoce el TÍTULO DE **PROFESOR DE EDUCACION MEDIA EN ADMINISTRACION EDUCATIVA EN EL GRADO DE LICENCIATURA** a **HECTOR ROLANDO BONILLA BONILLA, R-1613-325-2018** Aprobar la presente solicitud de Reconocimiento del TÍTULO presentada por **NORA JUDITH BANEGAS LEMUS** de **PROFESOR DE EDUCACION BASICA (I Y II CICLOS) EN EL GRADO DE LICENCIATURA** otorgado por **UNIVERSIDAD PEDAGÓGICA NACIONAL FRANCISCO MORAZÁN** en virtud de dictamen No.**47689-04-18**, de la Secretaría del Nivel de Educación Superior. En consecuencia La Universidad Nacional Autónoma de Honduras por medio del Consejo de Educación Superior, Reconoce el TÍTULO DE **PROFESOR DE EDUCACION BASICA (I Y II CICLOS) EN EL GRADO DE LICENCIATURA** a **NORA JUDITH BANEGAS LEMUS, R-1614-325-2018** Aprobar la presente solicitud de Reconocimiento del TÍTULO presentada por **MIRIAN GRISSEL GUEVARA RIVERA** de **PROFESOR DE EDUCACION MEDIA EN CIENCIAS SOCIALES EN EL GRADO DE LICENCIATURA** otorgado por **UNIVERSIDAD PEDAGÓGICA NACIONAL FRANCISCO MORAZÁN** en virtud de dictamen No.**47688-04-18**, de la Secretaría del Nivel de Educación Superior. En consecuencia La Universidad Nacional Autónoma de Honduras por medio del Consejo de Educación Superior, Reconoce el TÍTULO DE **PROFESOR DE EDUCACION MEDIA EN CIENCIAS SOCIALES EN EL GRADO DE LICENCIATURA** a **MIRIAN GRISSEL GUEVARA RIVERA, R-1615-325-2018** Aprobar la presente solicitud de Reconocimiento del TÍTULO presentada por **ORALIA REINERIA DOMINGUEZ CRUZ** de **PROFESOR EN EDUCACION BASICA (I Y II CICLOS) EN EL GRADO DE LICENCIATURA** otorgado por **UNIVERSIDAD PEDAGÓGICA NACIONAL FRANCISCO MORAZÁN** en virtud de dictamen No.**47687-04-18**, de la Secretaría del Nivel de Educación Superior. En consecuencia La Universidad Nacional Autónoma de Honduras por medio del Consejo de Educación Superior, Reconoce el TÍTULO DE **PROFESOR EN EDUCACION BASICA (I Y II CICLOS) EN EL GRADO DE LICENCIATURA** a **ORALIA REINERIA DOMINGUEZ CRUZ, R-1616-325-2018** Aprobar la presente solicitud de Reconocimiento del TÍTULO presentada por **CINTHIA LORENA MURILLO CASTELLANOS** de **PROFESOR DE EDUCACION MEDIA EN EDUCACION COMERCIAL EN EL GRADO DE LICENCIATURA** otorgado por **UNIVERSIDAD PEDAGÓGICA NACIONAL FRANCISCO MORAZÁN** en virtud de dictamen No.**47686-04-18**, de la Secretaría del Nivel de Educación Superior. En consecuencia La Universidad Nacional Autónoma de Honduras por medio del



UNIVERSIDAD NACIONAL AUTÓNOMA DE HONDURAS

ACTA No. 325

SESIÓN ORDINARIA

CONSEJO DE EDUCACIÓN SUPERIOR

Viernes 18 de mayo de 2018

Consejo de Educación Superior, Reconoce el **TÍTULO DE PROFESOR DE EDUCACION MEDIA EN EDUCACION COMERCIAL EN EL GRADO DE LICENCIATURA** a **CINTHIA LORENA MURILLO CASTELLANOS, R-1617-325-2018** Aprobar la presente solicitud de Reconocimiento del **TÍTULO** presentada por **ENEYDA LASTHENIA SUAZO ROMERO** de **PROFESOR EN EDUCACION BASICA (I Y II CICLOS)** EN EL GRADO DE **LICENCIATURA** otorgado por **UNIVERSIDAD PEDAGÓGICA NACIONAL FRANCISCO MORAZÁN** en virtud de dictamen No.**47685-04-18**, de la Secretaría del Nivel de Educación Superior. En consecuencia La Universidad Nacional Autónoma de Honduras por medio del Consejo de Educación Superior, Reconoce el **TÍTULO DE PROFESOR EN EDUCACION BASICA (I Y II CICLOS)** EN EL GRADO DE **LICENCIATURA** a **ENEYDA LASTHENIA SUAZO ROMERO, R-1618-325-2018** Aprobar la presente solicitud de Reconocimiento del **TÍTULO** presentada por **JENNY ONEYDA ENAMORADO SAGASTUME** de **PROFESOR EN EDUCACION BASICA (I Y II CICLOS)** EN EL GRADO DE **LICENCIATURA** otorgado por **UNIVERSIDAD PEDAGÓGICA NACIONAL FRANCISCO MORAZÁN** en virtud de dictamen No.**47684-04-18**, de la Secretaría del Nivel de Educación Superior. En consecuencia La Universidad Nacional Autónoma de Honduras por medio del Consejo de Educación Superior, Reconoce el **TÍTULO DE PROFESOR EN EDUCACION BASICA (I Y II CICLOS)** EN EL GRADO DE **LICENCIATURA** a **JENNY ONEYDA ENAMORADO SAGASTUME, R-1619-325-2018** Aprobar la presente solicitud de Reconocimiento del **TÍTULO** presentada por **SINDY ONALY RODRIGUEZ LOPEZ** de **PROFESOR EN EDUCACION BASICA (I Y II CICLOS)** EN EL GRADO DE **LICENCIATURA** otorgado por **UNIVERSIDAD PEDAGÓGICA NACIONAL FRANCISCO MORAZÁN** en virtud de dictamen No.**47683-04-18**, de la Secretaría del Nivel de Educación Superior. En consecuencia La Universidad Nacional Autónoma de Honduras por medio del Consejo de Educación Superior, Reconoce el **TÍTULO DE PROFESOR EN EDUCACION BASICA (I Y II CICLOS)** EN EL GRADO DE **LICENCIATURA** a **SINDY ONALY RODRIGUEZ LOPEZ, R-1620-325-2018** Aprobar la presente solicitud de Reconocimiento del **TÍTULO** presentada por **BESSY DARIELA MONDRAGON CHAVEZ** de **PROFESOR EN LA ENSAÑANZA DEL INGLES EN EL GRADO DE LICENCIATURA** otorgado por **UNIVERSIDAD PEDAGÓGICA NACIONAL FRANCISCO MORAZÁN** en virtud de dictamen No.**47682-04-18**, de la Secretaría del Nivel de Educación Superior. En consecuencia La Universidad Nacional Autónoma de Honduras por medio del Consejo de Educación Superior, Reconoce el **TÍTULO DE PROFESOR EN LA ENSAÑANZA DEL INGLES EN EL GRADO DE LICENCIATURA** a **BESSY DARIELA MONDRAGON CHAVEZ, R-1621-325-2018** Aprobar la presente solicitud de Reconocimiento del **TÍTULO** presentada por **EIK DARIO REAÑOS ALEMAN** de **PROFESOR EN EDUCACION BASICA (I Y II CICLOS)** EN EL GRADO DE **LICENCIATURA** otorgado por **UNIVERSIDAD PEDAGÓGICA NACIONAL FRANCISCO MORAZÁN** en virtud de dictamen No.**47681-04-18**, de la Secretaría del Nivel de Educación Superior. En consecuencia La Universidad Nacional Autónoma de Honduras por medio del Consejo de Educación Superior, Reconoce el **TÍTULO DE PROFESOR EN EDUCACION BASICA (I Y II CICLOS)** EN EL GRADO DE **LICENCIATURA** a **EIK DARIO REAÑOS ALEMAN, R-1622-325-2018** Aprobar la presente solicitud de Reconocimiento del **TÍTULO** presentada por **MARTHA JULIA DERAS MALDONADO** de **PROFESOR EN EDUCACION BASICA (I Y II CICLOS)** EN EL GRADO DE **LICENCIATURA** otorgado por **UNIVERSIDAD PEDAGÓGICA NACIONAL FRANCISCO MORAZÁN** en virtud de dictamen No.**47680-04-18**, de la Secretaría del Nivel de Educación Superior. En consecuencia La Universidad Nacional Autónoma de Honduras por medio del Consejo de Educación Superior, Reconoce el **TÍTULO DE PROFESOR**



UNIVERSIDAD NACIONAL AUTÓNOMA DE HONDURAS

ACTA No. 325

SESIÓN ORDINARIA

CONSEJO DE EDUCACIÓN SUPERIOR

Viernes 18 de mayo de 2018

EN EDUCACION BASICA (I Y II CICLOS) EN EL GRADO DE LICENCIATURA a MARTHA JULIA DERAS MALDONADO, R-1623-325-2018 Aprobar la presente solicitud de Reconocimiento del TÍTULO presentada por **ALI ORLANDO GARCIA GONZALES de PROFESOR EN EDUCACION BASICA (I Y II CICLOS) EN EL GRADO DE LICENCIATURA** otorgado por **UNIVERSIDAD PEDAGÓGICA NACIONAL FRANCISCO MORAZÁN** en virtud de dictamen No.**47679-04-18**, de la Secretaría del Nivel de Educación Superior. En consecuencia La Universidad Nacional Autónoma de Honduras por medio del Consejo de Educación Superior, Reconoce el TÍTULO DE **PROFESOR EN EDUCACION BASICA (I Y II CICLOS) EN EL GRADO DE LICENCIATURA** a **ALI ORLANDO GARCIA GONZALES, R-1624-325-2018** Aprobar la presente solicitud de Reconocimiento del TÍTULO presentada por **WENDY CAROLINA RODAS VILAFRANCA de PROFESOR EN LA ENSEÑANZA DEL ESPAÑOL EN EL GRADO DE LICENCIATURA** otorgado por **UNIVERSIDAD PEDAGÓGICA NACIONAL FRANCISCO MORAZÁN** en virtud de dictamen No.**47678-04-18**, de la Secretaría del Nivel de Educación Superior. En consecuencia La Universidad Nacional Autónoma de Honduras por medio del Consejo de Educación Superior, Reconoce el TÍTULO DE **PROFESOR EN LA ENSEÑANZA DEL ESPAÑOL EN EL GRADO DE LICENCIATURA** a **WENDY CAROLINA RODAS VILAFRANCA, R-1625-325-2018** Aprobar la presente solicitud de Reconocimiento del TÍTULO presentada por **CINTIA JANNETH HENRIQUEZ FLORES de LICENCIADA EN GERENCIA DE NEGOCIOS EN EL GRADO DE LICENCIATURA** otorgado por **UNIVERSIDAD POLITÉCNICA DE HONDURAS** en virtud de dictamen No.**47677-04-18**, de la Secretaría del Nivel de Educación Superior. En consecuencia La Universidad Nacional Autónoma de Honduras por medio del Consejo de Educación Superior, Reconoce el TÍTULO DE **LICENCIADA EN GERENCIA DE NEGOCIOS EN EL GRADO DE LICENCIATURA** a **CINTIA JANNETH HENRIQUEZ FLORES, R-1626-325-2018** Aprobar la presente solicitud de Reconocimiento del TÍTULO presentada por **PATRICIA YAMILETH ALVARADO MIRANDA de PROFESOR DE EDUCACION MEDIA EN EDUCACION TECNICA PARA EL HOGAR CON ORIENTACION EN ALIMENTACION Y NUTRICION EN EL GRADO DE LICENCIATURA** otorgado por **UNIVERSIDAD PEDAGÓGICA NACIONAL FRANCISCO MORAZÁN** en virtud de dictamen No.**47676-04-18**, de la Secretaría del Nivel de Educación Superior. En consecuencia La Universidad Nacional Autónoma de Honduras por medio del Consejo de Educación Superior, Reconoce el TÍTULO DE **PROFESOR DE EDUCACION MEDIA EN EDUCACION TECNICA PARA EL HOGAR CON ORIENTACION EN ALIMENTACION Y NUTRICION EN EL GRADO DE LICENCIATURA** a **PATRICIA YAMILETH ALVARADO MIRANDA, R-1627-325-2018** Aprobar la presente solicitud de Reconocimiento del TÍTULO presentada por **RENE FABRICIO CASTRO IZAGUIRRE de INGENIERO EN SISTEMAS COMPUTACIONALES EN EL GRADO DE LICENCIATURA** otorgado por **UNIVERSIDAD POLITÉCNICA DE HONDURAS** en virtud de dictamen No.**47675-04-18**, de la Secretaría del Nivel de Educación Superior. En consecuencia La Universidad Nacional Autónoma de Honduras por medio del Consejo de Educación Superior, Reconoce el TÍTULO DE **INGENIERO EN SISTEMAS COMPUTACIONALES EN EL GRADO DE LICENCIATURA** a **RENE FABRICIO CASTRO IZAGUIRRE, R-1628-325-2018** Aprobar la presente solicitud de Reconocimiento del TÍTULO presentada por **JOSE MANUEL ACOSTA REYES de PROFESOR DE EDUCACION MEDIA EN CIENCIAS NATURALES CON ORIENTACION EN BIOLOGIA Y QUIMICA EN EL GRADO DE LICENCIATURA** otorgado por **UNIVERSIDAD PEDAGÓGICA NACIONAL FRANCISCO MORAZÁN** en virtud de dictamen No.**47674-04-18**, de la Secretaría del Nivel de Educación



UNIVERSIDAD NACIONAL AUTÓNOMA DE HONDURAS

ACTA No. 325

SESIÓN ORDINARIA

CONSEJO DE EDUCACIÓN SUPERIOR

Viernes 18 de mayo de 2018

Superior. En consecuencia La Universidad Nacional Autónoma de Honduras por medio del Consejo de Educación Superior, Reconoce el **TÍTULO DE PROFESOR DE EDUCACION MEDIA EN CIENCIAS NATURALES CON ORIENTACION EN BIOLOGIA Y QUIMICA EN EL GRADO DE LICENCIATURA** a **JOSE MANUEL ACOSTA REYES, R-1629-325-2018** Aprobar la presente solicitud de Reconocimiento del **TÍTULO** presentada por **ISLIA ISMARY RODRIGUEZ LOBO** de **PROFESOR DE EDUCACION MEDIA EN EDUCACION TECNICA PARA EL HOGAR CON ORIENTACION EN ALIMENTACION Y NUTRICION EN EL GRADO DE LICENCIATURA** otorgado por **UNIVERSIDAD PEDAGÓGICA NACIONAL FRANCISCO MORAZÁN** en virtud de dictamen No.47673-04-18, de la Secretaría del Nivel de Educación Superior. En consecuencia La Universidad Nacional Autónoma de Honduras por medio del Consejo de Educación Superior, Reconoce el **TÍTULO DE PROFESOR DE EDUCACION MEDIA EN EDUCACION TECNICA PARA EL HOGAR CON ORIENTACION EN ALIMENTACION Y NUTRICION EN EL GRADO DE LICENCIATURA** a **ISLIA ISMARY RODRIGUEZ LOBO, R-1630-325-2018** Aprobar la presente solicitud de Reconocimiento del **TÍTULO** presentada por **CLAUDIA YADIRA SANCHEZ ANDRADE** de **PROFESOR EN EDUCACION ARTISTICA CON ORIENTACION EN ARTES MUSICALES EN EL GRADO DE LICENCIATURA** otorgado por **UNIVERSIDAD PEDAGÓGICA NACIONAL FRANCISCO MORAZÁN** en virtud de dictamen No.47672-04-18, de la Secretaría del Nivel de Educación Superior. En consecuencia La Universidad Nacional Autónoma de Honduras por medio del Consejo de Educación Superior, Reconoce el **TÍTULO DE PROFESOR EN EDUCACION ARTISTICA CON ORIENTACION EN ARTES MUSICALES EN EL GRADO DE LICENCIATURA** a **CLAUDIA YADIRA SANCHEZ ANDRADE, R-1631-325-2018** Aprobar la presente solicitud de Reconocimiento del **TÍTULO** presentada por **KENIA MELISSA ESTRADA CARRANZA** de **PROFESOR EN LA ENSEÑANZA DEL ESPAÑOL EN EL GRADO DE LICENCIATURA** otorgado por **UNIVERSIDAD PEDAGÓGICA NACIONAL FRANCISCO MORAZÁN** en virtud de dictamen No.47671-04-18, de la Secretaría del Nivel de Educación Superior. En consecuencia La Universidad Nacional Autónoma de Honduras por medio del Consejo de Educación Superior, Reconoce el **TÍTULO DE PROFESOR EN LA ENSEÑANZA DEL ESPAÑOL EN EL GRADO DE LICENCIATURA** a **KENIA MELISSA ESTRADA CARRANZA, R-1632-325-2018** Aprobar la presente solicitud de Reconocimiento del **TÍTULO** presentada por **KAREN SARAHY MARTINEZ MARTINEZ** de **LICENCIADA EN GERENCIA DE NEGOCIOS EN EL GRADO DE LICENCIATURA** otorgado por **UNIVERSIDAD POLITÉCNICA DE HONDURAS** en virtud de dictamen No.47670-04-18, de la Secretaría del Nivel de Educación Superior. En consecuencia La Universidad Nacional Autónoma de Honduras por medio del Consejo de Educación Superior, Reconoce el **TÍTULO DE LICENCIADA EN GERENCIA DE NEGOCIOS EN EL GRADO DE LICENCIATURA** a **KAREN SARAHY MARTINEZ MARTINEZ, R-1633-325-2018** Aprobar la presente solicitud de Reconocimiento del **TÍTULO** presentada por **JORGE EDUARDO LUQUE ALVAREZ** de **PROFESOR DE EDUCACION MEDIA EN EDUCACION COMERCIAL EN EL GRADO DE LICENCIATURA** otorgado por **UNIVERSIDAD PEDAGÓGICA NACIONAL FRANCISCO MORAZÁN** en virtud de dictamen No.47669-04-18, de la Secretaría del Nivel de Educación Superior. En consecuencia La Universidad Nacional Autónoma de Honduras por medio del Consejo de Educación Superior, Reconoce el **TÍTULO DE PROFESOR DE EDUCACION MEDIA EN EDUCACION COMERCIAL EN EL GRADO DE LICENCIATURA** a **JORGE EDUARDO LUQUE ALVAREZ, R-1634-325-2018** Aprobar la presente solicitud de Reconocimiento del **TÍTULO** presentada por **ELIDA GISSEL FIGUEROA ORTIZ** de



UNIVERSIDAD NACIONAL AUTÓNOMA DE HONDURAS

ACTA No. 325

SESIÓN ORDINARIA

CONSEJO DE EDUCACIÓN SUPERIOR

Viernes 18 de mayo de 2018

PROFESOR DE EDUCACION MEDIA EN ARTE CON ORIENTACION EN MUSICA EN EL GRADO DE LICENCIATURA otorgado por **UNIVERSIDAD PEDAGÓGICA NACIONAL FRANCISCO MORAZÁN** en virtud de dictamen No.**47668-04-18**, de la Secretaría del Nivel de Educación Superior. En consecuencia La Universidad Nacional Autónoma de Honduras por medio del Consejo de Educación Superior, Reconoce el **TÍTULO DE PROFESOR DE EDUCACION MEDIA EN ARTE CON ORIENTACION EN MUSICA EN EL GRADO DE LICENCIATURA** a **ELIDA GISSEL FIGUEROA ORTIZ, R-1635-325-2018** Aprobar la presente solicitud de Reconocimiento del **TÍTULO** presentada por **ELMER SALATIEL TORRES FUNEZ** de **PROFESOR EN CIENCIAS SOCIALES EN EL GRADO DE LICENCIATURA** otorgado por **UNIVERSIDAD PEDAGÓGICA NACIONAL FRANCISCO MORAZÁN** en virtud de dictamen No.**47667-04-18**, de la Secretaría del Nivel de Educación Superior. En consecuencia La Universidad Nacional Autónoma de Honduras por medio del Consejo de Educación Superior, Reconoce el **TÍTULO DE PROFESOR EN CIENCIAS SOCIALES EN EL GRADO DE LICENCIATURA** a **ELMER SALATIEL TORRES FUNEZ, R-1636-325-2018** Aprobar la presente solicitud de Reconocimiento del **TÍTULO** presentada por **MARCO ANTONIO PACHECO MEJIA** de **PROFESOR EN CIENCIAS SOCIALES EN EL GRADO DE LICENCIATURA** otorgado por **UNIVERSIDAD PEDAGÓGICA NACIONAL FRANCISCO MORAZÁN** en virtud de dictamen No.**47666-04-18**, de la Secretaría del Nivel de Educación Superior. En consecuencia La Universidad Nacional Autónoma de Honduras por medio del Consejo de Educación Superior, Reconoce el **TÍTULO DE PROFESOR EN CIENCIAS SOCIALES EN EL GRADO DE LICENCIATURA** a **MARCO ANTONIO PACHECO MEJIA, R-1637-325-2018** Aprobar la presente solicitud de Reconocimiento del **TÍTULO** presentada por **NITZA YANAYRI GUZMAN LEMUZ** de **PROFESOR EN EDUCACION BASICA (I Y II CICLOS) EN EL GRADO DE LICENCIATURA** otorgado por **UNIVERSIDAD PEDAGÓGICA NACIONAL FRANCISCO MORAZÁN** en virtud de dictamen No.**47665-04-18**, de la Secretaría del Nivel de Educación Superior. En consecuencia La Universidad Nacional Autónoma de Honduras por medio del Consejo de Educación Superior, Reconoce el **TÍTULO DE PROFESOR EN EDUCACION BASICA (I Y II CICLOS) EN EL GRADO DE LICENCIATURA** a **NITZA YANAYRI GUZMAN LEMUZ, R-1638-325-2018** Aprobar la presente solicitud de Reconocimiento del **TÍTULO** presentada por **FATIMA LILIETH HERNANDEZ ESPINOZA** de **PROFESOR EN LA ENSEÑANZA DEL ESPAÑOL EN EL GRADO DE LICENCIATURA** otorgado por **UNIVERSIDAD PEDAGÓGICA NACIONAL FRANCISCO MORAZÁN** en virtud de dictamen No.**47664-04-18**, de la Secretaría del Nivel de Educación Superior. En consecuencia La Universidad Nacional Autónoma de Honduras por medio del Consejo de Educación Superior, Reconoce el **TÍTULO DE PROFESOR EN LA ENSEÑANZA DEL ESPAÑOL EN EL GRADO DE LICENCIATURA** a **FATIMA LILIETH HERNANDEZ ESPINOZA, R-0068-325-2018** Aprobar la presente solicitud de Reconocimiento del **TÍTULO** presentada por **RODRIGO DE JESUS GONZALES LARA** de **INGENIERO DE LA PRODUCCION INDUSTRIAL EN EL GRADO DE LICENCIATURA** otorgado por **UNIVERSIDAD POLITÉCNICA DE HONDURAS** en virtud de dictamen No.**49238-05-18**, de la Secretaría del Nivel de Educación Superior. En consecuencia La Universidad Nacional Autónoma de Honduras por medio del Consejo de Educación Superior, Reconoce el **TÍTULO DE INGENIERO DE LA PRODUCCION INDUSTRIAL EN EL GRADO DE LICENCIATURA** a **RODRIGO DE JESUS GONZALES LARA, R-0073-325-2018** Aprobar la presente solicitud de Reconocimiento del **TÍTULO** presentada por **GABRIEL ARMANDO ECHEVERRIA RAMIREZ** de **INGENIERO CIVIL EN EL GRADO DE LICENCIATURA** otorgado por **UNIVERSIDAD CATÓLICA DE HONDURAS "NUESTRA SEÑORA REINA DE LA**



UNIVERSIDAD NACIONAL AUTÓNOMA DE HONDURAS

ACTA No. 325

SESIÓN ORDINARIA

CONSEJO DE EDUCACIÓN SUPERIOR

Viernes 18 de mayo de 2018

PAZ" en virtud de dictamen No.**49233-05-18**, de la Secretaría del Nivel de Educación Superior. En consecuencia La Universidad Nacional Autónoma de Honduras por medio del Consejo de Educación Superior, Reconoce el **TÍTULO DE INGENIERO CIVIL EN EL GRADO DE LICENCIATURA** a **GABRIEL ARMANDO ECHEVERRIA RAMIREZ, R-0074-325-2018** Aprobar la presente solicitud de Reconocimiento del **TÍTULO** presentada por **ROGER HUMBERTO MENJIVAR SORIANO** de **LICENCIADO EN MERCADOTECNIA EN EL GRADO DE LICENCIATURA** otorgado por **UNIVERSIDAD TECNOLÓGICA CENTROAMERICANA** en virtud de dictamen No.**49232-05-18**, de la Secretaría del Nivel de Educación Superior. En consecuencia La Universidad Nacional Autónoma de Honduras por medio del Consejo de Educación Superior, Reconoce el **TÍTULO DE LICENCIADO EN MERCADOTECNIA EN EL GRADO DE LICENCIATURA** a **ROGER HUMBERTO MENJIVAR SORIANO, R-0075-325-2018** Aprobar la presente solicitud de Reconocimiento del **TÍTULO** presentada por **IREM OCHOA MAYES** de **LICENCIADA EN PSICOLOGIA CON ORIENTACION EMPRESARIAL EN EL GRADO DE LICENCIATURA** otorgado por **UNIVERSIDAD TECNOLÓGICA CENTROAMERICANA** en virtud de dictamen No.**49231-05-18**, de la Secretaría del Nivel de Educación Superior. En consecuencia La Universidad Nacional Autónoma de Honduras por medio del Consejo de Educación Superior, Reconoce el **TÍTULO DE LICENCIADA EN PSICOLOGIA CON ORIENTACION EMPRESARIAL EN EL GRADO DE LICENCIATURA** a **IREM OCHOA MAYES, R-0076-325-2018** Aprobar la presente solicitud de Reconocimiento del **TÍTULO** presentada por **EUNICE JUDITH AYALA PERDOMO** de **PROFESOR DE EDUCACION MEDIA EN MATEMATICAS CON ORIENTACION EN COMPUTACION EN EL GRADO DE LICENCIATURA** otorgado por **UNIVERSIDAD PEDAGÓGICA NACIONAL FRANCISCO MORAZÁN** en virtud de dictamen No.**49230-05-18**, de la Secretaría del Nivel de Educación Superior. En consecuencia La Universidad Nacional Autónoma de Honduras por medio del Consejo de Educación Superior, Reconoce el **TÍTULO DE PROFESOR DE EDUCACION MEDIA EN MATEMATICAS CON ORIENTACION EN COMPUTACION EN EL GRADO DE LICENCIATURA** a **EUNICE JUDITH AYALA PERDOMO, R-0077-325-2018** Aprobar la presente solicitud de Reconocimiento del **TÍTULO** presentada por **XENIA LEONOR VALLECILLO REYES** de **LICENCIADA EN PSICOLOGIA EN EL GRADO DE LICENCIATURA** otorgado por **UNIVERSIDAD CATÓLICA DE HONDURAS "NUESTRA SEÑORA REINA DE LA PAZ"** en virtud de dictamen No.**49229-05-18**, de la Secretaría del Nivel de Educación Superior. En consecuencia La Universidad Nacional Autónoma de Honduras por medio del Consejo de Educación Superior, Reconoce el **TÍTULO DE LICENCIADA EN PSICOLOGIA EN EL GRADO DE LICENCIATURA** a **XENIA LEONOR VALLECILLO REYES, R-0078-325-2018** Aprobar la presente solicitud de Reconocimiento del **TÍTULO** presentada por **ESTEFANY MICHELLE PUERTO ROSALES** de **INGENIERA EN INFORMATICA EN EL GRADO DE LICENCIATURA** otorgado por **UNIVERSIDAD TECNOLÓGICA CENTROAMERICANA** en virtud de dictamen No.**49228-05-18**, de la Secretaría del Nivel de Educación Superior. En consecuencia La Universidad Nacional Autónoma de Honduras por medio del Consejo de Educación Superior, Reconoce el **TÍTULO DE INGENIERA EN INFORMATICA EN EL GRADO DE LICENCIATURA** a **ESTEFANY MICHELLE PUERTO ROSALES, R-0080-325-2018** Aprobar la presente solicitud de Reconocimiento del **TÍTULO** presentada por **ALICIA JOSE CABALLERO AYALA** de **DOCTORA EN CIRUGIA DENTAL EN EL GRADO DE LICENCIATURA** otorgado por **UNIVERSIDAD CATÓLICA DE HONDURAS "NUESTRA SEÑORA REINA DE LA PAZ"** en virtud de dictamen No.**49226-05-18**, de la Secretaría del Nivel de Educación Superior. En consecuencia La



UNIVERSIDAD NACIONAL AUTÓNOMA DE HONDURAS

ACTA No. 325

SESIÓN ORDINARIA

CONSEJO DE EDUCACIÓN SUPERIOR

Viernes 18 de mayo de 2018

Universidad Nacional Autónoma de Honduras por medio del Consejo de Educación Superior, Reconoce el **TÍTULO DE DOCTORA EN CIRUGIA DENTAL EN EL GRADO DE LICENCIATURA** a **ALICIA JOSE CABALLERO AYALA, R-0082-325-2018** Aprobar la presente solicitud de Reconocimiento del **TÍTULO** presentada por **MARIA IDALIA SEGOVIA GOMEZ** de **PROFESOR DE EDUCACION MEDIA EN CIENCIAS NATURALES CON ORIENTACION EN BIOLOGIA Y QUIMICA EN EL GRADO DE LICENCIATURA** otorgado por **UNIVERSIDAD PEDAGÓGICA NACIONAL FRANCISCO MORAZÁN** en virtud de dictamen No.49224-05-18, de la Secretaría del Nivel de Educación Superior. En consecuencia La Universidad Nacional Autónoma de Honduras por medio del Consejo de Educación Superior, Reconoce el **TÍTULO DE PROFESOR DE EDUCACION MEDIA EN CIENCIAS NATURALES CON ORIENTACION EN BIOLOGIA Y QUIMICA EN EL GRADO DE LICENCIATURA** a **MARIA IDALIA SEGOVIA GOMEZ, R-0083-325-2018** Aprobar la presente solicitud de Reconocimiento del **TÍTULO** presentada por **DAYANA CAROLINA ALVAREZ TORRES** de **ABOGADA EN CIENCIAS JURIDICAS EN EL GRADO DE LICENCIATURA** otorgado por **UNIVERSIDAD CRISTIANA EVANGÉLICA NUEVO MILENIO** en virtud de dictamen No.49223-05-18, de la Secretaría del Nivel de Educación Superior. En consecuencia La Universidad Nacional Autónoma de Honduras por medio del Consejo de Educación Superior, Reconoce el **TÍTULO DE ABOGADA EN CIENCIAS JURIDICAS EN EL GRADO DE LICENCIATURA** a **DAYANA CAROLINA ALVAREZ TORRES, R-0085-325-2018** Aprobar la presente solicitud de Reconocimiento del **TÍTULO** presentada por **MOISES DAVID FUENTES DIAZ** de **ABOGADO EN EL GRADO DE LICENCIATURA** otorgado por **UNIVERSIDAD TECNOLÓGICA CENTROAMERICANA** en virtud de dictamen No.49221-05-18, de la Secretaría del Nivel de Educación Superior. En consecuencia La Universidad Nacional Autónoma de Honduras por medio del Consejo de Educación Superior, Reconoce el **TÍTULO DE ABOGADO EN EL GRADO DE LICENCIATURA** a **MOISES DAVID FUENTES DIAZ, R-0086-325-2018** Aprobar la presente solicitud de Reconocimiento del **TÍTULO** presentada por **RUBILIO ALBERTO LAZO ESPINOZA** de **ABOGADO EN EL GRADO DE LICENCIATURA** otorgado por **UNIVERSIDAD TECNOLÓGICA CENTROAMERICANA** en virtud de dictamen No.49220-05-18, de la Secretaría del Nivel de Educación Superior. En consecuencia La Universidad Nacional Autónoma de Honduras por medio del Consejo de Educación Superior, Reconoce el **TÍTULO DE ABOGADO EN EL GRADO DE LICENCIATURA** a **RUBILIO ALBERTO LAZO ESPINOZA, R-0087-325-2018** Aprobar la presente solicitud de Reconocimiento del **TÍTULO** presentada por **ANA MARIA GUERRERO BENDAÑA** de **PSICOLOGA EN EL GRADO DE LICENCIATURA** otorgado por **UNIVERSIDAD TECNOLÓGICA CENTROAMERICANA** en virtud de dictamen No.49219-05-18, de la Secretaría del Nivel de Educación Superior. En consecuencia La Universidad Nacional Autónoma de Honduras por medio del Consejo de Educación Superior, Reconoce el **TÍTULO DE PSICOLOGA EN EL GRADO DE LICENCIATURA** a **ANA MARIA GUERRERO BENDAÑA, R-0090-325-2018** Aprobar la presente solicitud de Reconocimiento del **TÍTULO** presentada por **GUSTAVO EMILIO MIRANDA CANO** de **LICENCIADO EN GERENCIA DE NEGOCIOS EN EL GRADO DE LICENCIATURA** otorgado por **UNIVERSIDAD POLITÉCNICA DE HONDURAS** en virtud de dictamen No.49216-05-18, de la Secretaría del Nivel de Educación Superior. En consecuencia La Universidad Nacional Autónoma de Honduras por medio del Consejo de Educación Superior, Reconoce el **TÍTULO DE LICENCIADO EN GERENCIA DE NEGOCIOS EN EL GRADO DE LICENCIATURA** a **GUSTAVO EMILIO MIRANDA CANO, R-0091-325-2018** Aprobar la presente solicitud de Reconocimiento del **TÍTULO** presentada por **CESIA YAMALI**



UNIVERSIDAD NACIONAL AUTÓNOMA DE HONDURAS

ACTA No. 325

SESIÓN ORDINARIA

CONSEJO DE EDUCACIÓN SUPERIOR

Viernes 18 de mayo de 2018

RECINOS BENITEZ de **LICENCIADA EN GERENCIA DE NEGOCIOS EN EL GRADO DE LICENCIATURA** otorgado por **UNIVERSIDAD POLITÉCNICA DE HONDURAS** en virtud de dictamen No.**49215-05-18**, de la Secretaría del Nivel de Educación Superior. En consecuencia La Universidad Nacional Autónoma de Honduras por medio del Consejo de Educación Superior, Reconoce el **TÍTULO DE LICENCIADA EN GERENCIA DE NEGOCIOS EN EL GRADO DE LICENCIATURA** a **CESIA YAMALI RECINOS BENITEZ, R-0092-325-2018** Aprobar la presente solicitud de Reconocimiento del **TÍTULO** presentada por **LADY KARINA CHAPARRO** de **INGENIERA DE LA PRODUCCION INDUSTRIAL EN EL GRADO DE LICENCIATURA** otorgado por **UNIVERSIDAD POLITÉCNICA DE HONDURAS** en virtud de dictamen No.**49214-05-18**, de la Secretaría del Nivel de Educación Superior. En consecuencia La Universidad Nacional Autónoma de Honduras por medio del Consejo de Educación Superior, Reconoce el **TÍTULO DE INGENIERA DE LA PRODUCCION INDUSTRIAL EN EL GRADO DE LICENCIATURA** a **LADY KARINA CHAPARRO, R-0093-325-2018** Aprobar la presente solicitud de Reconocimiento del **TÍTULO** presentada por **KAROL BERENICE LARA HERNANDEZ** de **TECNICO UNIVERSITARIO EN DASONOMIA EN EL GRADO DE GRADO ASOCIADO** otorgado por **ESCUELA NACIONAL DE CIENCIAS FORESTALES** en virtud de dictamen No.**49213-05-18**, de la Secretaría del Nivel de Educación Superior. En consecuencia La Universidad Nacional Autónoma de Honduras por medio del Consejo de Educación Superior, Reconoce el **TÍTULO DE TECNICO UNIVERSITARIO EN DASONOMIA EN EL GRADO DE GRADO ASOCIADO** a **KAROL BERENICE LARA HERNANDEZ, R-0094-325-2018** Aprobar la presente solicitud de Reconocimiento del **TÍTULO** presentada por **JENNYFER SCARLET BULNES CHIRINOS** de **INGENIERA DE LA PRODUCCION INDUSTRIAL EN EL GRADO DE LICENCIATURA** otorgado por **UNIVERSIDAD POLITÉCNICA DE HONDURAS** en virtud de dictamen No.**49212-05-18**, de la Secretaría del Nivel de Educación Superior. En consecuencia La Universidad Nacional Autónoma de Honduras por medio del Consejo de Educación Superior, Reconoce el **TÍTULO DE INGENIERA DE LA PRODUCCION INDUSTRIAL EN EL GRADO DE LICENCIATURA** a **JENNYFER SCARLET BULNES CHIRINOS, R-0095-325-2018** Aprobar la presente solicitud de Reconocimiento del **TÍTULO** presentada por **GERSON ENOC RAMOS VASQUEZ** de **INGENIERO CIVIL EN EL GRADO DE LICENCIATURA** otorgado por **UNIVERSIDAD TECNOLÓGICA CENTROAMERICANA** en virtud de dictamen No.**49211-05-18**, de la Secretaría del Nivel de Educación Superior. En consecuencia La Universidad Nacional Autónoma de Honduras por medio del Consejo de Educación Superior, Reconoce el **TÍTULO DE INGENIERO CIVIL EN EL GRADO DE LICENCIATURA** a **GERSON ENOC RAMOS VASQUEZ, R-0096-325-2018** Aprobar la presente solicitud de Reconocimiento del **TÍTULO** presentada por **JESYLLE SARAHI GONZALEZ FONSECA** de **INGENIERA CIVIL EN EL GRADO DE LICENCIATURA** otorgado por **UNIVERSIDAD CATÓLICA DE HONDURAS "NUESTRA SEÑORA REINA DE LA PAZ"** en virtud de dictamen No.**49210-05-18**, de la Secretaría del Nivel de Educación Superior. En consecuencia La Universidad Nacional Autónoma de Honduras por medio del Consejo de Educación Superior, Reconoce el **TÍTULO DE INGENIERA CIVIL EN EL GRADO DE LICENCIATURA** a **JESYLLE SARAHI GONZALEZ FONSECA, R-0097-325-2018** Aprobar la presente solicitud de Reconocimiento del **TÍTULO** presentada por **OSMAN DANILO RAMOS HERNANDEZ** de **INGENIERO DE NEGOCIOS EN EL GRADO DE LICENCIATURA** otorgado por **UNIVERSIDAD METROPOLITANA DE HONDURAS** en virtud de dictamen No.**49209-05-18**, de la Secretaría del Nivel de Educación Superior. En consecuencia La Universidad Nacional Autónoma de Honduras por medio del Consejo de Educación Superior, Reconoce el **TÍTULO DE**



UNIVERSIDAD NACIONAL AUTÓNOMA DE HONDURAS

ACTA No. 325

SESIÓN ORDINARIA

CONSEJO DE EDUCACIÓN SUPERIOR

Viernes 18 de mayo de 2018

INGENIERO DE NEGOCIOS EN EL GRADO DE LICENCIATURA a OSMAN DANILO RAMOS HERNANDEZ, R-0098-325-2018 Aprobar la presente solicitud de Reconocimiento del TÍTULO presentada por **PEDRO JOSE DUBON DUBON** de **INGENIERO CIVIL EN EL GRADO DE LICENCIATURA** otorgado por **UNIVERSIDAD CATÓLICA DE HONDURAS "NUESTRA SEÑORA REINA DE LA PAZ"** en virtud de dictamen No.49208-05-18, de la Secretaría del Nivel de Educación Superior. En consecuencia La Universidad Nacional Autónoma de Honduras por medio del Consejo de Educación Superior, Reconoce el TÍTULO DE **INGENIERO CIVIL EN EL GRADO DE LICENCIATURA** a **PEDRO JOSE DUBON DUBON, R-0099-325-2018** Aprobar la presente solicitud de Reconocimiento del TÍTULO presentada por **NOEMY JAKELYN VASQUEZ GIRON** de **INGENIERA DE NEGOCIOS EN EL GRADO DE LICENCIATURA** otorgado por **UNIVERSIDAD METROPOLITANA DE HONDURAS** en virtud de dictamen No.49207-05-18, de la Secretaría del Nivel de Educación Superior. En consecuencia La Universidad Nacional Autónoma de Honduras por medio del Consejo de Educación Superior, Reconoce el TÍTULO DE **INGENIERA DE NEGOCIOS EN EL GRADO DE LICENCIATURA** a **NOEMY JAKELYN VASQUEZ GIRON, R-0100-325-2018** Aprobar la presente solicitud de Reconocimiento del TÍTULO presentada por **JAIRO JOSETH HERNANDEZ VILLEDA** de **INGENIERO INDUSTRIAL EN EL GRADO DE LICENCIATURA** otorgado por **UNIVERSIDAD TECNOLÓGICA DE HONDURAS** en virtud de dictamen No.49206-05-18, de la Secretaría del Nivel de Educación Superior. En consecuencia La Universidad Nacional Autónoma de Honduras por medio del Consejo de Educación Superior, Reconoce el TÍTULO DE **INGENIERO INDUSTRIAL EN EL GRADO DE LICENCIATURA** a **JAIRO JOSETH HERNANDEZ VILLEDA, R-0101-325-2018** Aprobar la presente solicitud de Reconocimiento del TÍTULO presentada por **ANDRES ALBERTO MIDENCE MARTINEZ** de **MASTER EN DIRECCION EMPRESARIAL EN EL GRADO DE MAESTRÍA** otorgado por **UNIVERSIDAD TECNOLÓGICA CENTROAMERICANA** en virtud de dictamen No.49205-05-18, de la Secretaría del Nivel de Educación Superior. En consecuencia La Universidad Nacional Autónoma de Honduras por medio del Consejo de Educación Superior, Reconoce el TÍTULO DE **MASTER EN DIRECCION EMPRESARIAL EN EL GRADO DE MAESTRÍA** a **ANDRES ALBERTO MIDENCE MARTINEZ, R-0102-325-2018** Aprobar la presente solicitud de Reconocimiento del TÍTULO presentada por **ABILIA MARIA MEDINA REYES** de **LICENCIADA EN MERCADOTECNIA EN EL GRADO DE LICENCIATURA** otorgado por **UNIVERSIDAD CATÓLICA DE HONDURAS "NUESTRA SEÑORA REINA DE LA PAZ"** en virtud de dictamen No.49204-05-18, de la Secretaría del Nivel de Educación Superior. En consecuencia La Universidad Nacional Autónoma de Honduras por medio del Consejo de Educación Superior, Reconoce el TÍTULO DE **LICENCIADA EN MERCADOTECNIA EN EL GRADO DE LICENCIATURA** a **ABILIA MARIA MEDINA REYES, R-0103-325-2018** Aprobar la presente solicitud de Reconocimiento del TÍTULO presentada por **YOSELYN YASMIN ALVARENGA ALVARADO** de **LICENCIADA EN PSICOLOGIA EN EL GRADO DE LICENCIATURA** otorgado por **UNIVERSIDAD CATÓLICA DE HONDURAS "NUESTRA SEÑORA REINA DE LA PAZ"** en virtud de dictamen No.49203-05-18, de la Secretaría del Nivel de Educación Superior. En consecuencia La Universidad Nacional Autónoma de Honduras por medio del Consejo de Educación Superior, Reconoce el TÍTULO DE **LICENCIADA EN PSICOLOGIA EN EL GRADO DE LICENCIATURA** a **YOSELYN YASMIN ALVARENGA ALVARADO, R-0104-325-2018** Aprobar la presente solicitud de Reconocimiento del TÍTULO presentada por **FERNANDA MICHELLE REYES NUÑEZ** de **LICENCIADA EN COMUNICACIÓN Y PUBLICIDAD EN EL GRADO DE LICENCIATURA** otorgado por



UNIVERSIDAD NACIONAL AUTÓNOMA DE HONDURAS

ACTA No. 325

SESIÓN ORDINARIA

CONSEJO DE EDUCACIÓN SUPERIOR

Viernes 18 de mayo de 2018

UNIVERSIDAD TECNOLÓGICA CENTROAMERICANA en virtud de dictamen No.**49202-05-18**, de la Secretaría del Nivel de Educación Superior. En consecuencia La Universidad Nacional Autónoma de Honduras por medio del Consejo de Educación Superior, Reconoce el **TÍTULO DE LICENCIADA EN COMUNICACIÓN Y PUBLICIDAD EN EL GRADO DE LICENCIATURA** a **FERNANDA MICHELLE REYES NUÑEZ, R-0105-325-2018** Aprobar la presente solicitud de Reconocimiento del **TÍTULO** presentada por **HEGLING YARITZA BEJARANO RAMOS** de **PROFESOR EN CIENCIAS SOCIALES EN EL GRADO DE LICENCIATURA** otorgado por **UNIVERSIDAD PEDAGÓGICA NACIONAL FRANCISCO MORAZÁN** en virtud de dictamen No.**49201-05-18**, de la Secretaría del Nivel de Educación Superior. En consecuencia La Universidad Nacional Autónoma de Honduras por medio del Consejo de Educación Superior, Reconoce el **TÍTULO DE PROFESOR EN CIENCIAS SOCIALES EN EL GRADO DE LICENCIATURA** a **HEGLING YARITZA BEJARANO RAMOS, R-0106-325-2018** Aprobar la presente solicitud de Reconocimiento del **TÍTULO** presentada por **JONNY JOSUE NUÑEZ LOPEZ** de **TECNICO UNIVERSITARIO EN ADMINISTRACION EN EL GRADO DE GRADO ASOCIADO** otorgado por **UNIVERSIDAD TECNOLÓGICA CENTROAMERICANA** en virtud de dictamen No.**49200-05-18**, de la Secretaría del Nivel de Educación Superior. En consecuencia La Universidad Nacional Autónoma de Honduras por medio del Consejo de Educación Superior, Reconoce el **TÍTULO DE TECNICO UNIVERSITARIO EN ADMINISTRACION EN EL GRADO DE GRADO ASOCIADO** a **JONNY JOSUE NUÑEZ LOPEZ, R-0107-325-2018** Aprobar la presente solicitud de Reconocimiento del **TÍTULO** presentada por **NOE ALVARENGA RIVERA** de **MASTER EN PSICOLOGIA EN EL GRADO DE MAESTRÍA** otorgado por **UNIVERSIDAD CATÓLICA DE HONDURAS "NUESTRA SEÑORA REINA DE LA PAZ"** en virtud de dictamen No.**49199-05-18**, de la Secretaría del Nivel de Educación Superior. En consecuencia La Universidad Nacional Autónoma de Honduras por medio del Consejo de Educación Superior, Reconoce el **TÍTULO DE MASTER EN PSICOLOGIA EN EL GRADO DE MAESTRÍA** a **NOE ALVARENGA RIVERA , R-0108-325-2018** Aprobar la presente solicitud de Reconocimiento del **TÍTULO** presentada por **ANDREA NICOLE GARCIA PERDOMO** de **LICENCIADA EN PSICOLOGIA CON ORIENTACION EMPRESARIAL EN EL GRADO DE LICENCIATURA** otorgado por **UNIVERSIDAD TECNOLÓGICA CENTROAMERICANA** en virtud de dictamen No.**49198-05-18**, de la Secretaría del Nivel de Educación Superior. En consecuencia La Universidad Nacional Autónoma de Honduras por medio del Consejo de Educación Superior, Reconoce el **TÍTULO DE LICENCIADA EN PSICOLOGIA CON ORIENTACION EMPRESARIAL EN EL GRADO DE LICENCIATURA** a **ANDREA NICOLE GARCIA PERDOMO, R-0109-325-2018** Aprobar la presente solicitud de Reconocimiento del **TÍTULO** presentada por **RAMON ANTONIO CACERES ESTRADA** de **LICENCIADO EN FINANZAS EN EL GRADO DE LICENCIATURA** otorgado por **UNIVERSIDAD TECNOLÓGICA CENTROAMERICANA** en virtud de dictamen No.**49197-05-18**, de la Secretaría del Nivel de Educación Superior. En consecuencia La Universidad Nacional Autónoma de Honduras por medio del Consejo de Educación Superior, Reconoce el **TÍTULO DE LICENCIADO EN FINANZAS EN EL GRADO DE LICENCIATURA** a **RAMON ANTONIO CACERES ESTRADA, R-0110-325-2018** Aprobar la presente solicitud de Reconocimiento del **TÍTULO** presentada por **NADIA ALEJANDRA MATEO MARADIAGA** de **LICENCIADA EN ADMINISTRACION DE EMPRESAS EN EL GRADO DE LICENCIATURA** otorgado por **UNIVERSIDAD DE SAN PEDRO SULA** en virtud de dictamen No.**49196-05-18**, de la Secretaría del Nivel de Educación Superior. En consecuencia La Universidad Nacional Autónoma de Honduras por medio del



UNIVERSIDAD NACIONAL AUTÓNOMA DE HONDURAS

ACTA No. 325

SESIÓN ORDINARIA

CONSEJO DE EDUCACIÓN SUPERIOR

Viernes 18 de mayo de 2018

Consejo de Educación Superior, Reconoce el **TÍTULO DE LICENCIADA EN ADMINISTRACION DE EMPRESAS EN EL GRADO DE LICENCIATURA** a **NADIA ALEJANDRA MATEO MARADIAGA, R-0111-325-2018** Aprobar la presente solicitud de Reconocimiento del **TÍTULO** presentada por **DANIRA CAROLINA CARMONA MONTANO** de **PROFESOR EN CIENCIAS NATURALES EN EL GRADO DE LICENCIATURA** otorgado por **UNIVERSIDAD PEDAGÓGICA NACIONAL FRANCISCO MORAZÁN** en virtud de dictamen No.**49195-05-18**, de la Secretaría del Nivel de Educación Superior. En consecuencia La Universidad Nacional Autónoma de Honduras por medio del Consejo de Educación Superior, Reconoce el **TÍTULO DE PROFESOR EN CIENCIAS NATURALES EN EL GRADO DE LICENCIATURA** a **DANIRA CAROLINA CARMONA MONTANO, R-0112-325-2018** Aprobar la presente solicitud de Reconocimiento del **TÍTULO** presentada por **YESEE ALANA CHARLOTTE RITTENHOUSE SOLANO** de **INGENIERA EN GESTION LOGISTICA EN EL GRADO DE LICENCIATURA** otorgado por **UNIVERSIDAD TECNOLÓGICA CENTROAMERICANA** en virtud de dictamen No.**49194-05-18**, de la Secretaría del Nivel de Educación Superior. En consecuencia La Universidad Nacional Autónoma de Honduras por medio del Consejo de Educación Superior, Reconoce el **TÍTULO DE INGENIERA EN GESTION LOGISTICA EN EL GRADO DE LICENCIATURA** a **YESEE ALANA CHARLOTTE RITTENHOUSE SOLANO, R-0113-325-2018** Aprobar la presente solicitud de Reconocimiento del **TÍTULO** presentada por **JUNIOR OSMAR MALDONADO RODRIGUEZ** de **INGENIERO INDUSTRIAL Y DE SISTEMAS EN EL GRADO DE LICENCIATURA** otorgado por **UNIVERSIDAD TECNOLÓGICA CENTROAMERICANA** en virtud de dictamen No.**49193-05-18**, de la Secretaría del Nivel de Educación Superior. En consecuencia La Universidad Nacional Autónoma de Honduras por medio del Consejo de Educación Superior, Reconoce el **TÍTULO DE INGENIERO INDUSTRIAL Y DE SISTEMAS EN EL GRADO DE LICENCIATURA** a **JUNIOR OSMAR MALDONADO RODRIGUEZ, R-0114-325-2018** Aprobar la presente solicitud de Reconocimiento del **TÍTULO** presentada por **IVANNA GABRIELA GALINDO MESEN** de **LICENCIADA EN PSICOLOGIA EN EL GRADO DE LICENCIATURA** otorgado por **UNIVERSIDAD CATÓLICA DE HONDURAS "NUESTRA SEÑORA REINA DE LA PAZ"** en virtud de dictamen No.**49192-05-18**, de la Secretaría del Nivel de Educación Superior. En consecuencia La Universidad Nacional Autónoma de Honduras por medio del Consejo de Educación Superior, Reconoce el **TÍTULO DE LICENCIADA EN PSICOLOGIA EN EL GRADO DE LICENCIATURA** a **IVANNA GABRIELA GALINDO MESEN, R-0115-325-2018** Aprobar la presente solicitud de Reconocimiento del **TÍTULO** presentada por **YESEE ALANA CHARLOTTE RITTENHOUSE SOLANO** de **MASTER EN ADMINISTRACION DE PROYECTOS EN EL GRADO DE MAESTRÍA** otorgado por **UNIVERSIDAD TECNOLÓGICA CENTROAMERICANA** en virtud de dictamen No.**49191-05-18**, de la Secretaría del Nivel de Educación Superior. En consecuencia La Universidad Nacional Autónoma de Honduras por medio del Consejo de Educación Superior, Reconoce el **TÍTULO DE MASTER EN ADMINISTRACION DE PROYECTOS EN EL GRADO DE MAESTRÍA** a **YESEE ALANA CHARLOTTE RITTENHOUSE SOLANO, R-0116-325-2018** Aprobar la presente solicitud de Reconocimiento del **TÍTULO** presentada por **WALTER JAVIER CARRANZA RAMOS** de **TECNICO UNIVERSITARIO EN DASONOMIA EN EL GRADO DE GRADO ASOCIADO** otorgado por **UNIVERSIDAD NACIONAL DE CIENCIAS FORESTALES** en virtud de dictamen No.**49190-05-18**, de la Secretaría del Nivel de Educación Superior. En consecuencia La Universidad Nacional Autónoma de Honduras por medio del Consejo de Educación Superior, Reconoce el **TÍTULO DE TECNICO UNIVERSITARIO EN DASONOMIA EN EL GRADO**



UNIVERSIDAD NACIONAL AUTÓNOMA DE HONDURAS

ACTA No. 325

SESIÓN ORDINARIA

CONSEJO DE EDUCACIÓN SUPERIOR

Viernes 18 de mayo de 2018

DE GRADO ASOCIADO a WALTER JAVIER CARRANZA RAMOS, R-0117-325-2018 Aprobar la presente solicitud de Reconocimiento del TÍTULO presentada por **CESAR RAMON FERRERA SALGADO** de **PROFESOR DE EDUCACION MEDIA EN EDUCACION TECNICA INDUSTRIAL CON ORIENTACION EN METAL-MECANICA EN EL GRADO DE LICENCIATURA** otorgado por **UNIVERSIDAD PEDAGÓGICA NACIONAL FRANCISCO MORAZÁN** en virtud de dictamen No.49189-05-18, de la Secretaría del Nivel de Educación Superior. En consecuencia La Universidad Nacional Autónoma de Honduras por medio del Consejo de Educación Superior, Reconoce el TÍTULO DE **PROFESOR DE EDUCACION MEDIA EN EDUCACION TECNICA INDUSTRIAL CON ORIENTACION EN METAL-MECANICA EN EL GRADO DE LICENCIATURA** a **CESAR RAMON FERRERA SALGADO, R-0118-325-2018** Aprobar la presente solicitud de Reconocimiento del TÍTULO presentada por **WILMER OMAR RIOS VALLADARES** de **MASTER EN ECONOMIA Y FINANZAS EN EL GRADO DE MAESTRÍA** otorgado por **UNIVERSIDAD CATÓLICA DE HONDURAS "NUESTRA SEÑORA REINA DE LA PAZ"** en virtud de dictamen No.49188-05-18, de la Secretaría del Nivel de Educación Superior. En consecuencia La Universidad Nacional Autónoma de Honduras por medio del Consejo de Educación Superior, Reconoce el TÍTULO DE **MASTER EN ECONOMIA Y FINANZAS EN EL GRADO DE MAESTRÍA** a **WILMER OMAR RIOS VALLADARES, R-0119-325-2018** Aprobar la presente solicitud de Reconocimiento del TÍTULO presentada por **WILMER ANTONIO AYESTAS PASTOR** de **PROFESOR DE EDUCACION MEDIA EN EDUCACION COMERCIAL EN EL GRADO DE LICENCIATURA** otorgado por **UNIVERSIDAD PEDAGÓGICA NACIONAL FRANCISCO MORAZÁN** en virtud de dictamen No.49187-05-18, de la Secretaría del Nivel de Educación Superior. En consecuencia La Universidad Nacional Autónoma de Honduras por medio del Consejo de Educación Superior, Reconoce el TÍTULO DE **PROFESOR DE EDUCACION MEDIA EN EDUCACION COMERCIAL EN EL GRADO DE LICENCIATURA** a **WILMER ANTONIO AYESTAS PASTOR, R-0120-325-2018** Aprobar la presente solicitud de Reconocimiento del TÍTULO presentada por **VICTORIA LORENA PAREDES PINEL** de **INGENIERA CIVIL EN EL GRADO DE LICENCIATURA** otorgado por **UNIVERSIDAD TECNOLÓGICA CENTROAMERICANA** en virtud de dictamen No.49186-05-18, de la Secretaría del Nivel de Educación Superior. En consecuencia La Universidad Nacional Autónoma de Honduras por medio del Consejo de Educación Superior, Reconoce el TÍTULO DE **INGENIERA CIVIL EN EL GRADO DE LICENCIATURA** a **VICTORIA LORENA PAREDES PINEL, R-0121-325-2018** Aprobar la presente solicitud de Reconocimiento del TÍTULO presentada por **YOLANDA GRISELDA ORDOÑEZ EUCEDA** de **PROFESOR EN EDUCACION BASICA (I Y II CICLOS) EN EL GRADO DE LICENCIATURA** otorgado por **UNIVERSIDAD PEDAGÓGICA NACIONAL FRANCISCO MORAZÁN** en virtud de dictamen No.49185-05-18, de la Secretaría del Nivel de Educación Superior. En consecuencia La Universidad Nacional Autónoma de Honduras por medio del Consejo de Educación Superior, Reconoce el TÍTULO DE **PROFESOR EN EDUCACION BASICA (I Y II CICLOS) EN EL GRADO DE LICENCIATURA** a **YOLANDA GRISELDA ORDOÑEZ EUCEDA, R-0122-325-2018** Aprobar la presente solicitud de Reconocimiento del TÍTULO presentada por **TANIA LEONOR FAJARDO LOPEZ** de **INGENIERA INDUSTRIAL Y DE SISTEMAS EN EL GRADO DE LICENCIATURA** otorgado por **UNIVERSIDAD TECNOLÓGICA CENTROAMERICANA** en virtud de dictamen No.49184-05-18, de la Secretaría del Nivel de Educación Superior. En consecuencia La Universidad Nacional Autónoma de Honduras por medio del Consejo de Educación Superior, Reconoce el TÍTULO DE **INGENIERA INDUSTRIAL Y DE SISTEMAS EN EL GRADO DE LICENCIATURA** a **TANIA LEONOR FAJARDO**



UNIVERSIDAD NACIONAL AUTÓNOMA DE HONDURAS

ACTA No. 325

SESIÓN ORDINARIA

CONSEJO DE EDUCACIÓN SUPERIOR

Viernes 18 de mayo de 2018

LOPEZ, R-0123-325-2018 Aprobar la presente solicitud de Reconocimiento del TÍTULO presentada por **TANIA MARIELA GUTIERREZ LEIVA** de **LICENCIADA EN ADMINISTRACION DE EMPRESAS EN EL GRADO DE LICENCIATURA** otorgado por **UNIVERSIDAD TECNOLÓGICA CENTROAMERICANA** en virtud de dictamen No.**49183-05-18**, de la Secretaría del Nivel de Educación Superior. En consecuencia La Universidad Nacional Autónoma de Honduras por medio del Consejo de Educación Superior, Reconoce el TÍTULO DE **LICENCIADA EN ADMINISTRACION DE EMPRESAS EN EL GRADO DE LICENCIATURA** a **TANIA MARIELA GUTIERREZ LEIVA, R-0124-325-2018** Aprobar la presente solicitud de Reconocimiento del TÍTULO presentada por **STEFANNY MARIEL PINEDA ORDOÑEZ** de **LICENCIADA EN ADMINISTRACION DE EMPRESAS EN EL GRADO DE LICENCIATURA** otorgado por **UNIVERSIDAD DE SAN PEDRO SULA** en virtud de dictamen No.**49182-05-18**, de la Secretaría del Nivel de Educación Superior. En consecuencia La Universidad Nacional Autónoma de Honduras por medio del Consejo de Educación Superior, Reconoce el TÍTULO DE **LICENCIADA EN ADMINISTRACION DE EMPRESAS EN EL GRADO DE LICENCIATURA** a **STEFANNY MARIEL PINEDA ORDOÑEZ, R-0125-325-2018** Aprobar la presente solicitud de Reconocimiento del TÍTULO presentada por **STEFFI DUVANIA MAYORGA SALGADO** de **LICENCIADA EN ADMINISTRACION DE EMPRESAS EN EL GRADO DE LICENCIATURA** otorgado por **UNIVERSIDAD TECNOLÓGICA CENTROAMERICANA** en virtud de dictamen No.**49181-05-18**, de la Secretaría del Nivel de Educación Superior. En consecuencia La Universidad Nacional Autónoma de Honduras por medio del Consejo de Educación Superior, Reconoce el TÍTULO DE **LICENCIADA EN ADMINISTRACION DE EMPRESAS EN EL GRADO DE LICENCIATURA** a **STEFFI DUVANIA MAYORGA SALGADO, R-0126-325-2018** Aprobar la presente solicitud de Reconocimiento del TÍTULO presentada por **MAELYNG SARAI TORRES MEJIA** de **LICENCIADA EN ADMINISTRACION DE EMPRESAS EN EL GRADO DE LICENCIATURA** otorgado por **UNIVERSIDAD DE SAN PEDRO SULA** en virtud de dictamen No.**49180-05-18**, de la Secretaría del Nivel de Educación Superior. En consecuencia La Universidad Nacional Autónoma de Honduras por medio del Consejo de Educación Superior, Reconoce el TÍTULO DE **LICENCIADA EN ADMINISTRACION DE EMPRESAS EN EL GRADO DE LICENCIATURA** a **MAELYNG SARAI TORRES MEJIA, R-0127-325-2018** Aprobar la presente solicitud de Reconocimiento del TÍTULO presentada por **ROSSANA MARIBEL SOLORZANO VASQUEZ** de **INGENIERA DE NEGOCIOS EN EL GRADO DE LICENCIATURA** otorgado por **UNIVERSIDAD METROPOLITANA DE HONDURAS** en virtud de dictamen No.**49179-05-18**, de la Secretaría del Nivel de Educación Superior. En consecuencia La Universidad Nacional Autónoma de Honduras por medio del Consejo de Educación Superior, Reconoce el TÍTULO DE **INGENIERA DE NEGOCIOS EN EL GRADO DE LICENCIATURA** a **ROSSANA MARIBEL SOLORZANO VASQUEZ, R-0128-325-2018** Aprobar la presente solicitud de Reconocimiento del TÍTULO presentada por **SHIRLEEN ODESY BENNETT JEFFREIS** de **PROFESOR DE EDUCACION MEDIA EN LA ENSEÑANZA DEL INGLES EN EL GRADO DE LICENCIATURA** otorgado por **UNIVERSIDAD PEDAGÓGICA NACIONAL FRANCISCO MORAZÁN** en virtud de dictamen No.**49178-05-18**, de la Secretaría del Nivel de Educación Superior. En consecuencia La Universidad Nacional Autónoma de Honduras por medio del Consejo de Educación Superior, Reconoce el TÍTULO DE **PROFESOR DE EDUCACION MEDIA EN LA ENSEÑANZA DEL INGLES EN EL GRADO DE LICENCIATURA** a **SHIRLEEN ODESY BENNETT JEFFREIS, R-0129-325-2018** Aprobar la presente solicitud de Reconocimiento del TÍTULO presentada por **KENIA JAZMIN DUBON MACEDO** de **LICENCIADA EN**



UNIVERSIDAD NACIONAL AUTÓNOMA DE HONDURAS

ACTA No. 325

SESIÓN ORDINARIA

CONSEJO DE EDUCACIÓN SUPERIOR

Viernes 18 de mayo de 2018

ADMINISTRACION INDUSTRIAL Y DE NEGOCIOS EN EL GRADO DE LICENCIATURA otorgado por **UNIVERSIDAD TECNOLÓGICA CENTROAMERICANA** en virtud de dictamen No.**49177-05-18**, de la Secretaría del Nivel de Educación Superior. En consecuencia La Universidad Nacional Autónoma de Honduras por medio del Consejo de Educación Superior, Reconoce el **TÍTULO DE LICENCIADA EN ADMINISTRACION INDUSTRIAL Y DE NEGOCIOS EN EL GRADO DE LICENCIATURA** a **KENIA JAZMIN DUBON MACEDO, R-0130-325-2018** Aprobar la presente solicitud de Reconocimiento del **TÍTULO** presentada por **SAMANTHA SABILLON IZAGUIRRE** de **LICENCIADA EN ADMINISTRACION TURISTICA EN EL GRADO DE LICENCIATURA** otorgado por **UNIVERSIDAD DE SAN PEDRO SULA** en virtud de dictamen No.**49176-05-18**, de la Secretaría del Nivel de Educación Superior. En consecuencia La Universidad Nacional Autónoma de Honduras por medio del Consejo de Educación Superior, Reconoce el **TÍTULO DE LICENCIADA EN ADMINISTRACION TURISTICA EN EL GRADO DE LICENCIATURA** a **SAMANTHA SABILLON IZAGUIRRE, R-0131-325-2018** Aprobar la presente solicitud de Reconocimiento del **TÍTULO** presentada por **PABLO DE JESUS MERAZ MATAMOROS** de **MASTER EN GESTION DE ENERGIAS RENOVABLES EN EL GRADO DE MAESTRÍA** otorgado por **UNIVERSIDAD TECNOLÓGICA CENTROAMERICANA** en virtud de dictamen No.**49175-05-18**, de la Secretaría del Nivel de Educación Superior. En consecuencia La Universidad Nacional Autónoma de Honduras por medio del Consejo de Educación Superior, Reconoce el **TÍTULO DE MASTER EN GESTION DE ENERGIAS RENOVABLES EN EL GRADO DE MAESTRÍA** a **PABLO DE JESUS MERAZ MATAMOROS, R-0132-325-2018** Aprobar la presente solicitud de Reconocimiento del **TÍTULO** presentada por **LESBIA ELENA PEREZ CASTAÑEDA** de **PSICOLOGA EN EL GRADO DE LICENCIATURA** otorgado por **UNIVERSIDAD CRISTIANA EVANGÉLICA NUEVO MILENIO** en virtud de dictamen No.**49174-05-18**, de la Secretaría del Nivel de Educación Superior. En consecuencia La Universidad Nacional Autónoma de Honduras por medio del Consejo de Educación Superior, Reconoce el **TÍTULO DE PSICOLOGA EN EL GRADO DE LICENCIATURA** a **LESBIA ELENA PEREZ CASTAÑEDA, R-0133-325-2018** Aprobar la presente solicitud de Reconocimiento del **TÍTULO** presentada por **YESSSENIA DE JESUS FERNANDEZ SORTO** de **PROFESOR EN EDUCACION BASICA (I Y II CICLOS) EN EL GRADO DE LICENCIATURA** otorgado por **UNIVERSIDAD PEDAGÓGICA NACIONAL FRANCISCO MORAZÁN** en virtud de dictamen No.**49173-05-18**, de la Secretaría del Nivel de Educación Superior. En consecuencia La Universidad Nacional Autónoma de Honduras por medio del Consejo de Educación Superior, Reconoce el **TÍTULO DE PROFESOR EN EDUCACION BASICA (I Y II CICLOS) EN EL GRADO DE LICENCIATURA** a **YESSSENIA DE JESUS FERNANDEZ SORTO, R-0134-325-2018** Aprobar la presente solicitud de Reconocimiento del **TÍTULO** presentada por **OSCAR VICENTE MORENO BAIDE** de **PROFESOR EN EDUCACION BASICA (I Y II CICLOS) EN EL GRADO DE LICENCIATURA** otorgado por **UNIVERSIDAD PEDAGÓGICA NACIONAL FRANCISCO MORAZÁN** en virtud de dictamen No.**49172-05-18**, de la Secretaría del Nivel de Educación Superior. En consecuencia La Universidad Nacional Autónoma de Honduras por medio del Consejo de Educación Superior, Reconoce el **TÍTULO DE PROFESOR EN EDUCACION BASICA (I Y II CICLOS) EN EL GRADO DE LICENCIATURA** a **OSCAR VICENTE MORENO BAIDE, R-0135-325-2018** Aprobar la presente solicitud de Reconocimiento del **TÍTULO** presentada por **NANCY LIZETH LOPEZ BETANCO** de **MASTER EN PSICOLOGIA EN EL GRADO DE MAESTRÍA** otorgado por **UNIVERSIDAD CATÓLICA DE HONDURAS "NUESTRA SEÑORA REINA DE LA PAZ"** en virtud de dictamen No.**49171-05-18**, de la Secretaría del Nivel de Educación



UNIVERSIDAD NACIONAL AUTÓNOMA DE HONDURAS

ACTA No. 325

SESIÓN ORDINARIA

CONSEJO DE EDUCACIÓN SUPERIOR

Viernes 18 de mayo de 2018

Superior. En consecuencia La Universidad Nacional Autónoma de Honduras por medio del Consejo de Educación Superior, Reconoce el **TÍTULO DE MASTER EN PSICOLOGIA EN EL GRADO DE MAESTRÍA** a **NANCY LIZETH LOPEZ BETANCO, R-0136-325-2018** Aprobar la presente solicitud de Reconocimiento del **TÍTULO** presentada por **JULIO CESAR MEJIA ESCALON** de **TECNICO UNIVERSITARIO EN LABORATORIO CLINICO EN EL GRADO DE GRADO ASOCIADO** otorgado por **UNIVERSIDAD CRISTIANA EVANGÉLICA NUEVO MILENIO** en virtud de dictamen No.**49170-05-18**, de la Secretaría del Nivel de Educación Superior. En consecuencia La Universidad Nacional Autónoma de Honduras por medio del Consejo de Educación Superior, Reconoce el **TÍTULO DE TECNICO UNIVERSITARIO EN LABORATORIO CLINICO EN EL GRADO DE GRADO ASOCIADO** a **JULIO CESAR MEJIA ESCALON, R-0137-325-2018** Aprobar la presente solicitud de Reconocimiento del **TÍTULO** presentada por **OLIMPIA VANESSA CABRERA MERLO** de **PROFESOR EN CIENCIAS SOCIALES EN EL GRADO DE LICENCIATURA** otorgado por **UNIVERSIDAD PEDAGÓGICA NACIONAL FRANCISCO MORAZÁN** en virtud de dictamen No.**49169-05-18**, de la Secretaría del Nivel de Educación Superior. En consecuencia La Universidad Nacional Autónoma de Honduras por medio del Consejo de Educación Superior, Reconoce el **TÍTULO DE PROFESOR EN CIENCIAS SOCIALES EN EL GRADO DE LICENCIATURA** a **OLIMPIA VANESSA CABRERA MERLO, R-0138-325-2018** Aprobar la presente solicitud de Reconocimiento del **TÍTULO** presentada por **HANSEL DANIERY MATUTE CARIAS** de **ARQUITECTO EN EL GRADO DE LICENCIATURA** otorgado por **UNIVERSIDAD JOSÉ CECILIO DEL VALLE** en virtud de dictamen No.**49168-05-18**, de la Secretaría del Nivel de Educación Superior. En consecuencia La Universidad Nacional Autónoma de Honduras por medio del Consejo de Educación Superior, Reconoce el **TÍTULO DE ARQUITECTO EN EL GRADO DE LICENCIATURA** a **HANSEL DANIERY MATUTE CARIAS, R-0139-325-2018** Aprobar la presente solicitud de Reconocimiento del **TÍTULO** presentada por **OCTAVIO ALVARENGA PALENCIA** de **MASTER EN DIRECCION EMPRESARIAL EN EL GRADO DE MAESTRÍA** otorgado por **UNIVERSIDAD TECNOLÓGICA CENTROAMERICANA** en virtud de dictamen No.**49167-05-18**, de la Secretaría del Nivel de Educación Superior. En consecuencia La Universidad Nacional Autónoma de Honduras por medio del Consejo de Educación Superior, Reconoce el **TÍTULO DE MASTER EN DIRECCION EMPRESARIAL EN EL GRADO DE MAESTRÍA** a **OCTAVIO ALVARENGA PALENCIA, R-0140-325-2018** Aprobar la presente solicitud de Reconocimiento del **TÍTULO** presentada por **JULISSA ALVAREZ RAMIREZ** de **LICENCIADA EN ADMINISTRACION DE EMPRESAS EN EL GRADO DE LICENCIATURA** otorgado por **UNIVERSIDAD DE SAN PEDRO SULA** en virtud de dictamen No.**49166-05-18**, de la Secretaría del Nivel de Educación Superior. En consecuencia La Universidad Nacional Autónoma de Honduras por medio del Consejo de Educación Superior, Reconoce el **TÍTULO DE LICENCIADA EN ADMINISTRACION DE EMPRESAS EN EL GRADO DE LICENCIATURA** a **JULISSA ALVAREZ RAMIREZ, R-0141-325-2018** Aprobar la presente solicitud de Reconocimiento del **TÍTULO** presentada por **DANIEL JOSE CARRANZA PADILLA** de **INGENIERO INDUSTRIAL EN EL GRADO DE LICENCIATURA** otorgado por **UNIVERSIDAD JOSÉ CECILIO DEL VALLE** en virtud de dictamen No.**49165-05-18**, de la Secretaría del Nivel de Educación Superior. En consecuencia La Universidad Nacional Autónoma de Honduras por medio del Consejo de Educación Superior, Reconoce el **TÍTULO DE INGENIERO INDUSTRIAL EN EL GRADO DE LICENCIATURA** a **DANIEL JOSE CARRANZA PADILLA, R-0142-325-2018** Aprobar la presente solicitud de Reconocimiento del **TÍTULO** presentada por **WILSON ERNESTO MEZA URBINA** de **PROFESOR EN**



UNIVERSIDAD NACIONAL AUTÓNOMA DE HONDURAS

ACTA No. 325

SESIÓN ORDINARIA

CONSEJO DE EDUCACIÓN SUPERIOR

Viernes 18 de mayo de 2018

EDUCACION BASICA (I Y II CICLOS) EN EL GRADO DE LICENCIATURA otorgado por **UNIVERSIDAD PEDAGÓGICA NACIONAL FRANCISCO MORAZÁN** en virtud de dictamen No.**49164-05-18**, de la Secretaría del Nivel de Educación Superior. En consecuencia La Universidad Nacional Autónoma de Honduras por medio del Consejo de Educación Superior, Reconoce el **TÍTULO DE PROFESOR EN EDUCACION BASICA (I Y II CICLOS) EN EL GRADO DE LICENCIATURA** a **WILSON ERNESTO MEZA URBINA, R-0143-325-2018** Aprobar la presente solicitud de Reconocimiento del **TÍTULO** presentada por **NINOSKA FABIOLA GARCIA MENDOZA** de **PROFESOR DE EDUCACION MEDIA EN CIENCIAS SOCIALES EN EL GRADO DE LICENCIATURA** otorgado por **UNIVERSIDAD PEDAGÓGICA NACIONAL FRANCISCO MORAZÁN** en virtud de dictamen No.**49163-05-18**, de la Secretaría del Nivel de Educación Superior. En consecuencia La Universidad Nacional Autónoma de Honduras por medio del Consejo de Educación Superior, Reconoce el **TÍTULO DE PROFESOR DE EDUCACION MEDIA EN CIENCIAS SOCIALES EN EL GRADO DE LICENCIATURA** a **NINOSKA FABIOLA GARCIA MENDOZA, R-0144-325-2018** Aprobar la presente solicitud de Reconocimiento del **TÍTULO** presentada por **RICARDO ERNESTO RAMIREZ RAMIREZ** de **INGENIERO DE NEGOCIOS EN EL GRADO DE LICENCIATURA** otorgado por **UNIVERSIDAD METROPOLITANA DE HONDURAS** en virtud de dictamen No.**49162-05-18**, de la Secretaría del Nivel de Educación Superior. En consecuencia La Universidad Nacional Autónoma de Honduras por medio del Consejo de Educación Superior, Reconoce el **TÍTULO DE INGENIERO DE NEGOCIOS EN EL GRADO DE LICENCIATURA** a **RICARDO ERNESTO RAMIREZ RAMIREZ, R-0145-325-2018** Aprobar la presente solicitud de Reconocimiento del **TÍTULO** presentada por **WENDY SAMARY NUÑEZ GALEAS** de **INGENIERA DE NEGOCIOS EN EL GRADO DE LICENCIATURA** otorgado por **UNIVERSIDAD METROPOLITANA DE HONDURAS** en virtud de dictamen No.**49161-05-18**, de la Secretaría del Nivel de Educación Superior. En consecuencia La Universidad Nacional Autónoma de Honduras por medio del Consejo de Educación Superior, Reconoce el **TÍTULO DE INGENIERA DE NEGOCIOS EN EL GRADO DE LICENCIATURA** a **WENDY SAMARY NUÑEZ GALEAS, R-0146-325-2018** Aprobar la presente solicitud de Reconocimiento del **TÍTULO** presentada por **MERIAN POLANCO BATRES** de **INGENIERA EN TELECOMUNICACIONES EN EL GRADO DE LICENCIATURA** otorgado por **UNIVERSIDAD TECNOLÓGICA CENTROAMERICANA** en virtud de dictamen No.**49160-05-18**, de la Secretaría del Nivel de Educación Superior. En consecuencia La Universidad Nacional Autónoma de Honduras por medio del Consejo de Educación Superior, Reconoce el **TÍTULO DE INGENIERA EN TELECOMUNICACIONES EN EL GRADO DE LICENCIATURA** a **MERIAN POLANCO BATRES, R-0147-325-2018** Aprobar la presente solicitud de Reconocimiento del **TÍTULO** presentada por **OSMAN GUILLERMO MEJIA CRUZ** de **LICENCIADO EN GERENCIA DE NEGOCIOS EN EL GRADO DE LICENCIATURA** otorgado por **UNIVERSIDAD TECNOLÓGICA DE HONDURAS** en virtud de dictamen No.**49159-05-18**, de la Secretaría del Nivel de Educación Superior. En consecuencia La Universidad Nacional Autónoma de Honduras por medio del Consejo de Educación Superior, Reconoce el **TÍTULO DE LICENCIADO EN GERENCIA DE NEGOCIOS EN EL GRADO DE LICENCIATURA** a **OSMAN GUILLERMO MEJIA CRUZ, R-0148-325-2018** Aprobar la presente solicitud de Reconocimiento del **TÍTULO** presentada por **YEISON NOEL RAMIREZ CANTARERO** de **ABOGADO EN EL GRADO DE LICENCIATURA** otorgado por **UNIVERSIDAD TECNOLÓGICA DE HONDURAS** en virtud de dictamen No.**49158-05-18**, de la Secretaría del Nivel de Educación Superior. En consecuencia La Universidad Nacional Autónoma de Honduras por medio del Consejo de



UNIVERSIDAD NACIONAL AUTÓNOMA DE HONDURAS

ACTA No. 325

SESIÓN ORDINARIA

CONSEJO DE EDUCACIÓN SUPERIOR

Viernes 18 de mayo de 2018

Educación Superior, Reconoce el **TÍTULO DE ABOGADO EN EL GRADO DE LICENCIATURA** a **YEISON NOEL RAMIREZ CANTARERO, R-0149-325-2018** Aprobar la presente solicitud de Reconocimiento del **TÍTULO** presentada por **VIRGINIA SOLIS HERNANDEZ** de **PROFESOR EN EDUCACION BASICA (I Y II CICLOS) EN EL GRADO DE LICENCIATURA** otorgado por **UNIVERSIDAD PEDAGÓGICA NACIONAL FRANCISCO MORAZÁN** en virtud de dictamen No.**49157-05-18**, de la Secretaría del Nivel de Educación Superior. En consecuencia La Universidad Nacional Autónoma de Honduras por medio del Consejo de Educación Superior, Reconoce el **TÍTULO DE PROFESOR EN EDUCACION BASICA (I Y II CICLOS) EN EL GRADO DE LICENCIATURA** a **VIRGINIA SOLIS HERNANDEZ, R-0150-325-2018** Aprobar la presente solicitud de Reconocimiento del **TÍTULO** presentada por **REYNA STEPFANIE VASQUEZ AGUILAR** de **LICENCIADA EN PSICOLOGIA EN EL GRADO DE LICENCIATURA** otorgado por **UNIVERSIDAD CATÓLICA DE HONDURAS "NUESTRA SEÑORA REINA DE LA PAZ"** en virtud de dictamen No.**49156-05-18**, de la Secretaría del Nivel de Educación Superior. En consecuencia La Universidad Nacional Autónoma de Honduras por medio del Consejo de Educación Superior, Reconoce el **TÍTULO DE LICENCIADA EN PSICOLOGIA EN EL GRADO DE LICENCIATURA** a **REYNA STEPFANIE VASQUEZ AGUILAR, R-0151-325-2018** Aprobar la presente solicitud de Reconocimiento del **TÍTULO** presentada por **ISSIS IDALIA PERDOMO ZUNIGA** de **LICENCIADA EN GERENCIA DE NEGOCIOS EN EL GRADO DE LICENCIATURA** otorgado por **UNIVERSIDAD TECNOLÓGICA DE HONDURAS** en virtud de dictamen No.**49155-05-18**, de la Secretaría del Nivel de Educación Superior. En consecuencia La Universidad Nacional Autónoma de Honduras por medio del Consejo de Educación Superior, Reconoce el **TÍTULO DE LICENCIADA EN GERENCIA DE NEGOCIOS EN EL GRADO DE LICENCIATURA** a **ISSIS IDALIA PERDOMO ZUNIGA, R-0152-325-2018** Aprobar la presente solicitud de Reconocimiento del **TÍTULO** presentada por **DANIEL ALEXIS RODRIGUEZ RIVERA** de **INGENIERO INDUSTRIAL EN EL GRADO DE LICENCIATURA** otorgado por **UNIVERSIDAD CATÓLICA DE HONDURAS "NUESTRA SEÑORA REINA DE LA PAZ"** en virtud de dictamen No.**49154-05-18**, de la Secretaría del Nivel de Educación Superior. En consecuencia La Universidad Nacional Autónoma de Honduras por medio del Consejo de Educación Superior, Reconoce el **TÍTULO DE INGENIERO INDUSTRIAL EN EL GRADO DE LICENCIATURA** a **DANIEL ALEXIS RODRIGUEZ RIVERA, R-0153-325-2018** Aprobar la presente solicitud de Reconocimiento del **TÍTULO** presentada por **OLVIN JOSIAS CORRALES PERINO** de **INGENIERO EN CIENCIAS DE LA COMPUTACION EN EL GRADO DE LICENCIATURA** otorgado por **UNIVERSIDAD CATÓLICA DE HONDURAS "NUESTRA SEÑORA REINA DE LA PAZ"** en virtud de dictamen No.**49153-05-18**, de la Secretaría del Nivel de Educación Superior. En consecuencia La Universidad Nacional Autónoma de Honduras por medio del Consejo de Educación Superior, Reconoce el **TÍTULO DE INGENIERO EN CIENCIAS DE LA COMPUTACION EN EL GRADO DE LICENCIATURA** a **OLVIN JOSIAS CORRALES PERINO, R-0154-325-2018** Aprobar la presente solicitud de Reconocimiento del **TÍTULO** presentada por **MERLIN SIMONA MENDOZA AGUILAR** de **PROFESOR DE EDUCACION MEDIA EN LETRAS CON ORIENTACION EN LINGÜÍSTICA EN EL GRADO DE LICENCIATURA** otorgado por **UNIVERSIDAD PEDAGÓGICA NACIONAL FRANCISCO MORAZÁN** en virtud de dictamen No.**49152-05-18**, de la Secretaría del Nivel de Educación Superior. En consecuencia La Universidad Nacional Autónoma de Honduras por medio del Consejo de Educación Superior, Reconoce el **TÍTULO DE PROFESOR DE EDUCACION MEDIA EN LETRAS CON ORIENTACION EN LINGÜÍSTICA EN EL GRADO DE**



UNIVERSIDAD NACIONAL AUTÓNOMA DE HONDURAS

ACTA No. 325

SESIÓN ORDINARIA

CONSEJO DE EDUCACIÓN SUPERIOR

Viernes 18 de mayo de 2018

LICENCIATURA a MERLIN SIMONA MENDOZA AGUILAR, R-0155-325-2018 Aprobar la presente solicitud de Reconocimiento del TÍTULO presentada por **ODALIS WALESKA ULLOA SALINAS de PROFESOR EN EDUCACION BASICA (I Y II CICLOS) EN EL GRADO DE LICENCIATURA** otorgado por **UNIVERSIDAD PEDAGÓGICA NACIONAL FRANCISCO MORAZÁN** en virtud de dictamen No.49151-05-18, de la Secretaría del Nivel de Educación Superior. En consecuencia La Universidad Nacional Autónoma de Honduras por medio del Consejo de Educación Superior, Reconoce el TÍTULO DE **PROFESOR EN EDUCACION BASICA (I Y II CICLOS) EN EL GRADO DE LICENCIATURA** a **ODALIS WALESKA ULLOA SALINAS, R-0156-325-2018** Aprobar la presente solicitud de Reconocimiento del TÍTULO presentada por **ABEN ALBERTO CLAROS MEZA de LICENCIADO EN MERCADOTECNIA EN EL GRADO DE LICENCIATURA** otorgado por **UNIVERSIDAD TECNOLÓGICA DE HONDURAS** en virtud de dictamen No.49150-05-18, de la Secretaría del Nivel de Educación Superior. En consecuencia La Universidad Nacional Autónoma de Honduras por medio del Consejo de Educación Superior, Reconoce el TÍTULO DE **LICENCIADO EN MERCADOTECNIA EN EL GRADO DE LICENCIATURA** a **ABEN ALBERTO CLAROS MEZA, R-0157-325-2018** Aprobar la presente solicitud de Reconocimiento del TÍTULO presentada por **MERCY MARIANA ZALDIVAR LOPEZ de ABOGADA EN EL GRADO DE LICENCIATURA** otorgado por **UNIVERSIDAD DE SAN PEDRO SULA** en virtud de dictamen No.49149-05-18, de la Secretaría del Nivel de Educación Superior. En consecuencia La Universidad Nacional Autónoma de Honduras por medio del Consejo de Educación Superior, Reconoce el TÍTULO DE **ABOGADA EN EL GRADO DE LICENCIATURA** a **MERCY MARIANA ZALDIVAR LOPEZ, R-0158-325-2018** Aprobar la presente solicitud de Reconocimiento del TÍTULO presentada por **MARYI YULISSA RIOS MORALEZ de PROFESOR DE EDUCACION MEDIA EN CIENCIAS NATURALES CON ORIENTACION EN BIOLOGIA Y QUIMICA EN EL GRADO DE LICENCIATURA** otorgado por **UNIVERSIDAD PEDAGÓGICA NACIONAL FRANCISCO MORAZÁN** en virtud de dictamen No.49148-05-18, de la Secretaría del Nivel de Educación Superior. En consecuencia La Universidad Nacional Autónoma de Honduras por medio del Consejo de Educación Superior, Reconoce el TÍTULO DE **PROFESOR DE EDUCACION MEDIA EN CIENCIAS NATURALES CON ORIENTACION EN BIOLOGIA Y QUIMICA EN EL GRADO DE LICENCIATURA** a **MARYI YULISSA RIOS MORALEZ, R-0159-325-2018** Aprobar la presente solicitud de Reconocimiento del TÍTULO presentada por **JOHANA YOLANDA RIVERA TORRES de LICENCIADO EN GERENCIA DE NEGOCIOS EN EL GRADO DE LICENCIATURA** otorgado por **UNIVERSIDAD TECNOLÓGICA DE HONDURAS** en virtud de dictamen No.49147-05-18, de la Secretaría del Nivel de Educación Superior. En consecuencia La Universidad Nacional Autónoma de Honduras por medio del Consejo de Educación Superior, Reconoce el TÍTULO DE **LICENCIADO EN GERENCIA DE NEGOCIOS EN EL GRADO DE LICENCIATURA** a **JOHANA YOLANDA RIVERA TORRES, R-0160-325-2018** Aprobar la presente solicitud de Reconocimiento del TÍTULO presentada por **BELSY LILY UMANZOR MATA de LICENCIADA EN PSICOLOGIA EN EL GRADO DE LICENCIATURA** otorgado por **UNIVERSIDAD CATÓLICA DE HONDURAS "NUESTRA SEÑORA REINA DE LA PAZ"** en virtud de dictamen No.49146-05-18, de la Secretaría del Nivel de Educación Superior. En consecuencia La Universidad Nacional Autónoma de Honduras por medio del Consejo de Educación Superior, Reconoce el TÍTULO DE **LICENCIADA EN PSICOLOGIA EN EL GRADO DE LICENCIATURA** a **BELSY LILY UMANZOR MATA, R-0161-325-2018** Aprobar la presente solicitud de Reconocimiento del TÍTULO presentada por **LENIN ADOLFO AGUILERA LOZANO de ABOGADO EN EL**



UNIVERSIDAD NACIONAL AUTÓNOMA DE HONDURAS

ACTA No. 325

SESIÓN ORDINARIA

CONSEJO DE EDUCACIÓN SUPERIOR

Viernes 18 de mayo de 2018

GRADO DE LICENCIATURA otorgado por **UNIVERSIDAD TECNOLÓGICA DE HONDURAS** en virtud de dictamen No. **49145-05-18**, de la Secretaría del Nivel de Educación Superior. En consecuencia La Universidad Nacional Autónoma de Honduras por medio del Consejo de Educación Superior, Reconoce el **TÍTULO DE ABOGADO EN EL GRADO DE LICENCIATURA** a **LENIN ADOLFO AGUILERA LOZANO, R-0162-325-2018** Aprobar la presente solicitud de Reconocimiento del **TÍTULO** presentada por **REINA CONSUELO SERVELLON ALVARADO** de **MASTER EN FINANZAS EN EL GRADO DE MAESTRÍA** otorgado por **UNIVERSIDAD TECNOLÓGICA CENTROAMERICANA** en virtud de dictamen No. **49144-05-18**, de la Secretaría del Nivel de Educación Superior. En consecuencia La Universidad Nacional Autónoma de Honduras por medio del Consejo de Educación Superior, Reconoce el **TÍTULO DE MASTER EN FINANZAS EN EL GRADO DE MAESTRÍA** a **REINA CONSUELO SERVELLON ALVARADO, R-0163-325-2018** Aprobar la presente solicitud de Reconocimiento del **TÍTULO** presentada por **MARIA ERLINDA GUZMAN MANCIA** de **PROFESOR EN EDUCACION BASICA (I Y II CICLOS) EN EL GRADO DE LICENCIATURA** otorgado por **UNIVERSIDAD PEDAGÓGICA NACIONAL FRANCISCO MORAZÁN** en virtud de dictamen No. **49143-05-18**, de la Secretaría del Nivel de Educación Superior. En consecuencia La Universidad Nacional Autónoma de Honduras por medio del Consejo de Educación Superior, Reconoce el **TÍTULO DE PROFESOR EN EDUCACION BASICA (I Y II CICLOS) EN EL GRADO DE LICENCIATURA** a **MARIA ERLINDA GUZMAN MANCIA, R-0164-325-2018** Aprobar la presente solicitud de Reconocimiento del **TÍTULO** presentada por **MARIO ROLANDO GIRON BARRALAGA** de **ARQUITECTO EN EL GRADO DE LICENCIATURA** otorgado por **UNIVERSIDAD JOSÉ CECILIO DEL VALLE** en virtud de dictamen No. **49142-05-18**, de la Secretaría del Nivel de Educación Superior. En consecuencia La Universidad Nacional Autónoma de Honduras por medio del Consejo de Educación Superior, Reconoce el **TÍTULO DE ARQUITECTO EN EL GRADO DE LICENCIATURA** a **MARIO ROLANDO GIRON BARRALAGA, R-0165-325-2018** Aprobar la presente solicitud de Reconocimiento del **TÍTULO** presentada por **YOLANY ANTONELA ESCOBAR MURILLO** de **LICENCIADA EN FINANZAS EN EL GRADO DE LICENCIATURA** otorgado por **UNIVERSIDAD CATÓLICA DE HONDURAS "NUESTRA SEÑORA REINA DE LA PAZ"** en virtud de dictamen No. **49141-05-18**, de la Secretaría del Nivel de Educación Superior. En consecuencia La Universidad Nacional Autónoma de Honduras por medio del Consejo de Educación Superior, Reconoce el **TÍTULO DE LICENCIADA EN FINANZAS EN EL GRADO DE LICENCIATURA** a **YOLANY ANTONELA ESCOBAR MURILLO, R-0166-325-2018** Aprobar la presente solicitud de Reconocimiento del **TÍTULO** presentada por **PATRICIA CAROLINA BENITEZ CASTRO** de **LICENCIADA EN ADMINISTRACION INDUSTRIAL Y DE NEGOCIOS EN EL GRADO DE LICENCIATURA** otorgado por **UNIVERSIDAD TECNOLÓGICA CENTROAMERICANA** en virtud de dictamen No. **49140-05-18**, de la Secretaría del Nivel de Educación Superior. En consecuencia La Universidad Nacional Autónoma de Honduras por medio del Consejo de Educación Superior, Reconoce el **TÍTULO DE LICENCIADA EN ADMINISTRACION INDUSTRIAL Y DE NEGOCIOS EN EL GRADO DE LICENCIATURA** a **PATRICIA CAROLINA BENITEZ CASTRO, R-0167-325-2018** Aprobar la presente solicitud de Reconocimiento del **TÍTULO** presentada por **FELINO HUMBERTO CHAVARRIA** de **MASTER EN DIRECCION EMPRESARIAL EN EL GRADO DE MAESTRÍA** otorgado por **UNIVERSIDAD TECNOLÓGICA CENTROAMERICANA** en virtud de dictamen No. **49139-05-18**, de la Secretaría del Nivel de Educación Superior. En consecuencia La Universidad Nacional Autónoma de Honduras por medio del Consejo de Educación Superior, Reconoce el **TÍTULO DE**



UNIVERSIDAD NACIONAL AUTÓNOMA DE HONDURAS

ACTA No. 325

SESIÓN ORDINARIA

CONSEJO DE EDUCACIÓN SUPERIOR

Viernes 18 de mayo de 2018

MASTER EN DIRECCION EMPRESARIAL EN EL GRADO DE MAESTRÍA a FELINO HUMBERTO CHAVARRIA, R-0168-325-2018 Aprobar la presente solicitud de Reconocimiento del TÍTULO presentada por **EDWYN OMAR PAVON PACHECO** de **INGENIERO EN INFORMATICA EN EL GRADO DE LICENCIATURA** otorgado por **UNIVERSIDAD TECNOLÓGICA CENTROAMERICANA** en virtud de dictamen No.49138-05-18, de la Secretaría del Nivel de Educación Superior. En consecuencia La Universidad Nacional Autónoma de Honduras por medio del Consejo de Educación Superior, Reconoce el TÍTULO DE **INGENIERO EN INFORMATICA EN EL GRADO DE LICENCIATURA** a **EDWYN OMAR PAVON PACHECO, R-0169-325-2018** Aprobar la presente solicitud de Reconocimiento del TÍTULO presentada por **EDIS RAUL DELCID PAGOADA** de **PROFESOR DE EDUCACION MEDIA EN LETRAS CON ORIENTACION EN LINGÜÍSTICA EN EL GRADO DE LICENCIATURA** otorgado por **UNIVERSIDAD PEDAGÓGICA NACIONAL FRANCISCO MORAZÁN** en virtud de dictamen No.49137-05-18, de la Secretaría del Nivel de Educación Superior. En consecuencia La Universidad Nacional Autónoma de Honduras por medio del Consejo de Educación Superior, Reconoce el TÍTULO DE **PROFESOR DE EDUCACION MEDIA EN LETRAS CON ORIENTACION EN LINGÜÍSTICA EN EL GRADO DE LICENCIATURA** a **EDIS RAUL DELCID PAGOADA, R-0170-325-2018** Aprobar la presente solicitud de Reconocimiento del TÍTULO presentada por **OSMIN ONALY PAZ** de **LICENCIADO EN MERCADOTECNIA EN EL GRADO DE LICENCIATURA** otorgado por **UNIVERSIDAD CRISTIANA DE HONDURAS** en virtud de dictamen No.49136-05-18, de la Secretaría del Nivel de Educación Superior. En consecuencia La Universidad Nacional Autónoma de Honduras por medio del Consejo de Educación Superior, Reconoce el TÍTULO DE **LICENCIADO EN MERCADOTECNIA EN EL GRADO DE LICENCIATURA** a **OSMIN ONALY PAZ, R-0171-325-2018** Aprobar la presente solicitud de Reconocimiento del TÍTULO presentada por **MARIA RENEE LOPEZ DONIS** de **TECNICO UNIVERSITARIO EN DISEÑO DE INTERIORES EN EL GRADO DE GRADO ASOCIADO** otorgado por **CENTRO DE DISEÑO, ARQUITECTURA Y CONSTRUCCIÓN** en virtud de dictamen No.49135-05-18, de la Secretaría del Nivel de Educación Superior. En consecuencia La Universidad Nacional Autónoma de Honduras por medio del Consejo de Educación Superior, Reconoce el TÍTULO DE **TECNICO UNIVERSITARIO EN DISEÑO DE INTERIORES EN EL GRADO DE GRADO ASOCIADO** a **MARIA RENEE LOPEZ DONIS, R-0172-325-2018** Aprobar la presente solicitud de Reconocimiento del TÍTULO presentada por **MARVIN HENRY CACHO CEVALLOS** de **PROFESOR EN CIENCIAS SOCIALES EN EL GRADO DE LICENCIATURA** otorgado por **UNIVERSIDAD PEDAGÓGICA NACIONAL FRANCISCO MORAZÁN** en virtud de dictamen No.49134-05-18, de la Secretaría del Nivel de Educación Superior. En consecuencia La Universidad Nacional Autónoma de Honduras por medio del Consejo de Educación Superior, Reconoce el TÍTULO DE **PROFESOR EN CIENCIAS SOCIALES EN EL GRADO DE LICENCIATURA** a **MARVIN HENRY CACHO CEVALLOS, R-0173-325-2018** Aprobar la presente solicitud de Reconocimiento del TÍTULO presentada por **ADILIA MAGDALENA RIVERA FUNES** de **MASTER EN GESTION DE LA CALIDAD TOTAL EN EL GRADO DE MAESTRÍA** otorgado por **UNIVERSIDAD CATÓLICA DE HONDURAS "NUESTRA SEÑORA REINA DE LA PAZ"** en virtud de dictamen No.49133-05-18, de la Secretaría del Nivel de Educación Superior. En consecuencia La Universidad Nacional Autónoma de Honduras por medio del Consejo de Educación Superior, Reconoce el TÍTULO DE **MASTER EN GESTION DE LA CALIDAD TOTAL EN EL GRADO DE MAESTRÍA** a **ADILIA MAGDALENA RIVERA FUNES, R-0866-325-2018** Aprobar la presente solicitud de Reconocimiento del TÍTULO presentada por



UNIVERSIDAD NACIONAL AUTÓNOMA DE HONDURAS

ACTA No. 325

SESIÓN ORDINARIA

CONSEJO DE EDUCACIÓN SUPERIOR

Viernes 18 de mayo de 2018

BETI EVELYN MALDONADO PEÑA de **PROFESOR DE EDUCACION BASICA EN EL GRADO DE LICENCIATURA** otorgado por **UNIVERSIDAD PEDAGÓGICA NACIONAL FRANCISCO MORAZÁN** en virtud de dictamen No.**48440-05-18**, de la Secretaría del Nivel de Educación Superior. En consecuencia La Universidad Nacional Autónoma de Honduras por medio del Consejo de Educación Superior, Reconoce el **TÍTULO DE PROFESOR DE EDUCACION BASICA EN EL GRADO DE LICENCIATURA** a **BETI EVELYN MALDONADO PEÑA, R-0867-325-2018** Aprobar la presente solicitud de Reconocimiento del **TÍTULO** presentada por **CARMEN LETICIA RIVERA SOSA** de **MASTER EN GESTION DE TECNOLOGIAS DE LA INFORMACION EN EL GRADO DE MAESTRÍA** otorgado por **UNIVERSIDAD TECNOLÓGICA CENTROAMERICANA** en virtud de dictamen No.**48439-05-18**, de la Secretaría del Nivel de Educación Superior. En consecuencia La Universidad Nacional Autónoma de Honduras por medio del Consejo de Educación Superior, Reconoce el **TÍTULO DE MASTER EN GESTION DE TECNOLOGIAS DE LA INFORMACION EN EL GRADO DE MAESTRÍA** a **CARMEN LETICIA RIVERA SOSA, R-0868-325-2018** Aprobar la presente solicitud de Reconocimiento del **TÍTULO** presentada por **BESSY KARINA MEZA GALLO** de **MASTER EN DIRECCION EMPRESARIAL EN EL GRADO DE MAESTRÍA** otorgado por **UNIVERSIDAD TECNOLÓGICA CENTROAMERICANA** en virtud de dictamen No.**48438-05-18**, de la Secretaría del Nivel de Educación Superior. En consecuencia La Universidad Nacional Autónoma de Honduras por medio del Consejo de Educación Superior, Reconoce el **TÍTULO DE MASTER EN DIRECCION EMPRESARIAL EN EL GRADO DE MAESTRÍA** a **BESSY KARINA MEZA GALLO, R-0869-325-2018** Aprobar la presente solicitud de Reconocimiento del **TÍTULO** presentada por **ANA PATRICIA RIVERA FAJARDO** de **PROFESOR EN EDUCACION BASICA (I Y II CICLOS) EN EL GRADO DE LICENCIATURA** otorgado por **UNIVERSIDAD PEDAGÓGICA NACIONAL FRANCISCO MORAZÁN** en virtud de dictamen No.**48437-05-18**, de la Secretaría del Nivel de Educación Superior. En consecuencia La Universidad Nacional Autónoma de Honduras por medio del Consejo de Educación Superior, Reconoce el **TÍTULO DE PROFESOR EN EDUCACION BASICA (I Y II CICLOS) EN EL GRADO DE LICENCIATURA** a **ANA PATRICIA RIVERA FAJARDO, R-0870-325-2018** Aprobar la presente solicitud de Reconocimiento del **TÍTULO** presentada por **MARCOS ENRIQUE ZUNIGA SOLORZANO** de **MASTER EN DIRECCION EMPRESARIAL EN EL GRADO DE MAESTRÍA** otorgado por **UNIVERSIDAD TECNOLÓGICA CENTROAMERICANA** en virtud de dictamen No.**48436-05-18**, de la Secretaría del Nivel de Educación Superior. En consecuencia La Universidad Nacional Autónoma de Honduras por medio del Consejo de Educación Superior, Reconoce el **TÍTULO DE MASTER EN DIRECCION EMPRESARIAL EN EL GRADO DE MAESTRÍA** a **MARCOS ENRIQUE ZUNIGA SOLORZANO, R-0871-325-2018** Aprobar la presente solicitud de Reconocimiento del **TÍTULO** presentada por **ELMER LEONARDO BERNARDEZ VARGAS** de **PROFESOR DE EDUCACION MEDIA EN EDUCACION TECNICA INDUSTRIAL CON ORIENTACION EN METAL-MECANICA EN EL GRADO DE LICENCIATURA** otorgado por **UNIVERSIDAD PEDAGÓGICA NACIONAL FRANCISCO MORAZÁN** en virtud de dictamen No.**48435-05-18**, de la Secretaría del Nivel de Educación Superior. En consecuencia La Universidad Nacional Autónoma de Honduras por medio del Consejo de Educación Superior, Reconoce el **TÍTULO DE PROFESOR DE EDUCACION MEDIA EN EDUCACION TECNICA INDUSTRIAL CON ORIENTACION EN METAL-MECANICA EN EL GRADO DE LICENCIATURA** a **ELMER LEONARDO BERNARDEZ VARGAS, R-0872-325-2018** Aprobar la presente solicitud de Reconocimiento del **TÍTULO** presentada por **MILEYDI NAZARETH MARTINEZ ORDOÑEZ** de **PROFESOR DE EDUCACION MEDIA EN**



UNIVERSIDAD NACIONAL AUTÓNOMA DE HONDURAS

ACTA No. 325

SESIÓN ORDINARIA

CONSEJO DE EDUCACIÓN SUPERIOR

Viernes 18 de mayo de 2018

CIENCIAS NATURALES CON ORIENTACION EN BIOLOGIA Y QUIMICA EN EL GRADO DE LICENCIATURA otorgado por **UNIVERSIDAD PEDAGÓGICA NACIONAL FRANCISCO MORAZÁN** en virtud de dictamen No.**48434-05-18**, de la Secretaría del Nivel de Educación Superior. En consecuencia La Universidad Nacional Autónoma de Honduras por medio del Consejo de Educación Superior, Reconoce el **TÍTULO DE PROFESOR DE EDUCACION MEDIA EN CIENCIAS NATURALES CON ORIENTACION EN BIOLOGIA Y QUIMICA EN EL GRADO DE LICENCIATURA** a **MILEYDI NAZARETH MARTINEZ ORDOÑEZ, R-0873-325-2018** Aprobar la presente solicitud de Reconocimiento del **TÍTULO** presentada por **BERNARDO RAMON ANTUNEZ FUENTES** de **MASTER EN GESTION DE TECNOLOGIAS DE LA INFORMACION EN EL GRADO DE MAESTRÍA** otorgado por **UNIVERSIDAD TECNOLÓGICA CENTROAMERICANA** en virtud de dictamen No.**48433-05-18**, de la Secretaría del Nivel de Educación Superior. En consecuencia La Universidad Nacional Autónoma de Honduras por medio del Consejo de Educación Superior, Reconoce el **TÍTULO DE MASTER EN GESTION DE TECNOLOGIAS DE LA INFORMACION EN EL GRADO DE MAESTRÍA** a **BERNARDO RAMON ANTUNEZ FUENTES, R-0874-325-2018** Aprobar la presente solicitud de Reconocimiento del **TÍTULO** presentada por **CAMILO ALEXANDER GUDIEL AVILA** de **INGENIERO EN ELECTRONICA EN EL GRADO DE LICENCIATURA** otorgado por **UNIVERSIDAD TECNOLÓGICA DE HONDURAS** en virtud de dictamen No.**48432-05-18**, de la Secretaría del Nivel de Educación Superior. En consecuencia La Universidad Nacional Autónoma de Honduras por medio del Consejo de Educación Superior, Reconoce el **TÍTULO DE INGENIERO EN ELECTRONICA EN EL GRADO DE LICENCIATURA** a **CAMILO ALEXANDER GUDIEL AVILA, R-0875-325-2018** Aprobar la presente solicitud de Reconocimiento del **TÍTULO** presentada por **MIRNA ELIZETTE ACOSTA FLORES** de **ABOGADA EN EL GRADO DE LICENCIATURA** otorgado por **UNIVERSIDAD DE SAN PEDRO SULA** en virtud de dictamen No.**48431-05-18**, de la Secretaría del Nivel de Educación Superior. En consecuencia La Universidad Nacional Autónoma de Honduras por medio del Consejo de Educación Superior, Reconoce el **TÍTULO DE ABOGADA EN EL GRADO DE LICENCIATURA** a **MIRNA ELIZETTE ACOSTA FLORES, R-0876-325-2018** Aprobar la presente solicitud de Reconocimiento del **TÍTULO** presentada por **JUAN CARLOS HERNANDEZ MARQUEZ** de **PROFESOR DE EDUCACION BASICA EN EL GRADO DE LICENCIATURA** otorgado por **UNIVERSIDAD PEDAGÓGICA NACIONAL FRANCISCO MORAZÁN** en virtud de dictamen No.**48430-05-18**, de la Secretaría del Nivel de Educación Superior. En consecuencia La Universidad Nacional Autónoma de Honduras por medio del Consejo de Educación Superior, Reconoce el **TÍTULO DE PROFESOR DE EDUCACION BASICA EN EL GRADO DE LICENCIATURA** a **JUAN CARLOS HERNANDEZ MARQUEZ, R-0877-325-2018** Aprobar la presente solicitud de Reconocimiento del **TÍTULO** presentada por **BRENDA PATRICIA VELASQUEZ CORDOVA** de **PROFESOR EN EDUCACION BASICA (I Y II CICLOS) EN EL GRADO DE LICENCIATURA** otorgado por **UNIVERSIDAD PEDAGÓGICA NACIONAL FRANCISCO MORAZÁN** en virtud de dictamen No.**48429-05-18**, de la Secretaría del Nivel de Educación Superior. En consecuencia La Universidad Nacional Autónoma de Honduras por medio del Consejo de Educación Superior, Reconoce el **TÍTULO DE PROFESOR EN EDUCACION BASICA (I Y II CICLOS) EN EL GRADO DE LICENCIATURA** a **BRENDA PATRICIA VELASQUEZ CORDOVA, R-0878-325-2018** Aprobar la presente solicitud de Reconocimiento del **TÍTULO** presentada por **IRVIN RONALDO PERDOMO AGUILAR** de **PROFESOR EN EDUCACION BASICA (I Y II CICLOS) EN EL GRADO DE LICENCIATURA** otorgado por **UNIVERSIDAD PEDAGÓGICA NACIONAL FRANCISCO MORAZÁN** en virtud de



UNIVERSIDAD NACIONAL AUTÓNOMA DE HONDURAS

ACTA No. 325

SESIÓN ORDINARIA

CONSEJO DE EDUCACIÓN SUPERIOR

Viernes 18 de mayo de 2018

dictamen No.**48428-05-18**, de la Secretaría del Nivel de Educación Superior. En consecuencia La Universidad Nacional Autónoma de Honduras por medio del Consejo de Educación Superior, Reconoce el **TÍTULO DE PROFESOR EN EDUCACION BASICA (I Y II CICLOS) EN EL GRADO DE LICENCIATURA** a **IRVIN RONALDO PERDOMO AGUILAR, R-0879-325-2018** Aprobar la presente solicitud de Reconocimiento del TÍTULO presentada por **MAIRA MARLEN SANCHEZ CALIX** de **PROFESOR EN CIENCIAS SOCIALES EN EL GRADO DE LICENCIATURA** otorgado por **UNIVERSIDAD PEDAGÓGICA NACIONAL FRANCISCO MORAZÁN** en virtud de dictamen No.**48427-05-18**, de la Secretaría del Nivel de Educación Superior. En consecuencia La Universidad Nacional Autónoma de Honduras por medio del Consejo de Educación Superior, Reconoce el **TÍTULO DE PROFESOR EN CIENCIAS SOCIALES EN EL GRADO DE LICENCIATURA** a **MAIRA MARLEN SANCHEZ CALIX, R-0880-325-2018** Aprobar la presente solicitud de Reconocimiento del TÍTULO presentada por **DULCE ROCIO OSORIO** de **INGENIERA DE NEGOCIOS EN EL GRADO DE LICENCIATURA** otorgado por **UNIVERSIDAD METROPOLITANA DE HONDURAS** en virtud de dictamen No.**48426-05-18**, de la Secretaría del Nivel de Educación Superior. En consecuencia La Universidad Nacional Autónoma de Honduras por medio del Consejo de Educación Superior, Reconoce el **TÍTULO DE INGENIERA DE NEGOCIOS EN EL GRADO DE LICENCIATURA** a **DULCE ROCIO OSORIO, R-0881-325-2018** Aprobar la presente solicitud de Reconocimiento del TÍTULO presentada por **AIDA CONCEPCION SUAZO FUENTES** de **PROFESOR EN EDUCACION BASICA (I Y II CICLOS) EN EL GRADO DE LICENCIATURA** otorgado por **UNIVERSIDAD PEDAGÓGICA NACIONAL FRANCISCO MORAZÁN** en virtud de dictamen No.**48425-05-18**, de la Secretaría del Nivel de Educación Superior. En consecuencia La Universidad Nacional Autónoma de Honduras por medio del Consejo de Educación Superior, Reconoce el **TÍTULO DE PROFESOR EN EDUCACION BASICA (I Y II CICLOS) EN EL GRADO DE LICENCIATURA** a **AIDA CONCEPCION SUAZO FUENTES, R-0882-325-2018** Aprobar la presente solicitud de Reconocimiento del TÍTULO presentada por **MERY PAOLA MORALES BACA** de **MASTER EN ADMINISTRACION DE PROYECTOS EN EL GRADO DE MAESTRÍA** otorgado por **UNIVERSIDAD TECNOLÓGICA CENTROAMERICANA** en virtud de dictamen No.**48424-05-18**, de la Secretaría del Nivel de Educación Superior. En consecuencia La Universidad Nacional Autónoma de Honduras por medio del Consejo de Educación Superior, Reconoce el **TÍTULO DE MASTER EN ADMINISTRACION DE PROYECTOS EN EL GRADO DE MAESTRÍA** a **MERY PAOLA MORALES BACA, R-0883-325-2018** Aprobar la presente solicitud de Reconocimiento del TÍTULO presentada por **MARLEN ISABEL MONCADA ESPINAL** de **LICENCIADA EN ADMINISTRACION DE EMPRESAS EN EL GRADO DE LICENCIATURA** otorgado por **UNIVERSIDAD DE SAN PEDRO SULA** en virtud de dictamen No.**48423-05-18**, de la Secretaría del Nivel de Educación Superior. En consecuencia La Universidad Nacional Autónoma de Honduras por medio del Consejo de Educación Superior, Reconoce el **TÍTULO DE LICENCIADA EN ADMINISTRACION DE EMPRESAS EN EL GRADO DE LICENCIATURA** a **MARLEN ISABEL MONCADA ESPINAL, R-0884-325-2018** Aprobar la presente solicitud de Reconocimiento del TÍTULO presentada por **JOSE FERNANDO ZAPATA MOREIRA** de **INGENIERO CIVIL EN EL GRADO DE LICENCIATURA** otorgado por **UNIVERSIDAD JOSÉ CECILIO DEL VALLE** en virtud de dictamen No.**48422-05-18**, de la Secretaría del Nivel de Educación Superior. En consecuencia La Universidad Nacional Autónoma de Honduras por medio del Consejo de Educación Superior, Reconoce el **TÍTULO DE INGENIERO CIVIL EN EL GRADO DE LICENCIATURA** a **JOSE FERNANDO ZAPATA MOREIRA, R-0885-325-2018** Aprobar la presente solicitud de



UNIVERSIDAD NACIONAL AUTÓNOMA DE HONDURAS

ACTA No. 325

SESIÓN ORDINARIA

CONSEJO DE EDUCACIÓN SUPERIOR

Viernes 18 de mayo de 2018

Reconocimiento del TÍTULO presentada por **MARITZA JEANNETH BOTO CACERES** de **PROFESOR EN EDUCACION BASICA (I Y II CICLOS)** EN EL GRADO DE **LICENCIATURA** otorgado por **UNIVERSIDAD PEDAGÓGICA NACIONAL FRANCISCO MORAZÁN** en virtud de dictamen No.**48421-05-18**, de la Secretaría del Nivel de Educación Superior. En consecuencia La Universidad Nacional Autónoma de Honduras por medio del Consejo de Educación Superior, Reconoce el TÍTULO DE **PROFESOR EN EDUCACION BASICA (I Y II CICLOS)** EN EL GRADO DE **LICENCIATURA** a **MARITZA JEANNETH BOTO CACERES, R-0886-325-2018** Aprobar la presente solicitud de Reconocimiento del TÍTULO presentada por **MANUEL EDGARDO MELGAR ORELLANA** de **LICENCIADO EN ADMINISTRACION DE EMPRESAS EN EL GRADO DE LICENCIATURA** otorgado por **UNIVERSIDAD DE SAN PEDRO SULA** en virtud de dictamen No.**48420-05-18**, de la Secretaría del Nivel de Educación Superior. En consecuencia La Universidad Nacional Autónoma de Honduras por medio del Consejo de Educación Superior, Reconoce el TÍTULO DE **LICENCIADO EN ADMINISTRACION DE EMPRESAS EN EL GRADO DE LICENCIATURA** a **MANUEL EDGARDO MELGAR ORELLANA, R-0887-325-2018** Aprobar la presente solicitud de Reconocimiento del TÍTULO presentada por **FREDY KENNETH LOBO NAJERA** de **GERENCIA EMPRESARIAL EN EL GRADO DE MAESTRÍA** otorgado por **UNIVERSIDAD CRISTIANA EVANGÉLICA NUEVO MILENIO** en virtud de dictamen No.**48419-05-18**, de la Secretaría del Nivel de Educación Superior. En consecuencia La Universidad Nacional Autónoma de Honduras por medio del Consejo de Educación Superior, Reconoce el TÍTULO DE **GERENCIA EMPRESARIAL EN EL GRADO DE MAESTRÍA** a **FREDY KENNETH LOBO NAJERA, R-0888-325-2018** Aprobar la presente solicitud de Reconocimiento del TÍTULO presentada por **GABRIELA MARIA AMAYA RUBIO** de **DOCTORA EN MEDICINA Y CIRUGIA EN EL GRADO DE DOCTORADO EN MEDICINA Y CIRUGÍA** otorgado por **UNIVERSIDAD CATÓLICA DE HONDURAS "NUESTRA SEÑORA REINA DE LA PAZ"** en virtud de dictamen No.**48418-05-18**, de la Secretaría del Nivel de Educación Superior. En consecuencia La Universidad Nacional Autónoma de Honduras por medio del Consejo de Educación Superior, Reconoce el TÍTULO DE **DOCTORA EN MEDICINA Y CIRUGIA EN EL GRADO DE DOCTORADO EN MEDICINA Y CIRUGÍA** a **GABRIELA MARIA AMAYA RUBIO, R-0889-325-2018** Aprobar la presente solicitud de Reconocimiento del TÍTULO presentada por **JOSE DANIEL ORTEGA PINEDA** de **LICENCIADO EN GERENCIA Y DESARROLLO SOCIAL EN EL GRADO DE LICENCIATURA** otorgado por **UNIVERSIDAD METROPOLITANA DE HONDURAS** en virtud de dictamen No.**48417-05-18**, de la Secretaría del Nivel de Educación Superior. En consecuencia La Universidad Nacional Autónoma de Honduras por medio del Consejo de Educación Superior, Reconoce el TÍTULO DE **LICENCIADO EN GERENCIA Y DESARROLLO SOCIAL EN EL GRADO DE LICENCIATURA** a **JOSE DANIEL ORTEGA PINEDA, R-0890-325-2018** Aprobar la presente solicitud de Reconocimiento del TÍTULO presentada por **DANIEL ANTONIO TABORA MARTINEZ** de **LICENCIADO EN RELACIONES INTERNACIONALES EN EL GRADO DE LICENCIATURA** otorgado por **UNIVERSIDAD CATÓLICA DE HONDURAS "NUESTRA SEÑORA REINA DE LA PAZ"** en virtud de dictamen No.**48416-05-18**, de la Secretaría del Nivel de Educación Superior. En consecuencia La Universidad Nacional Autónoma de Honduras por medio del Consejo de Educación Superior, Reconoce el TÍTULO DE **LICENCIADO EN RELACIONES INTERNACIONALES EN EL GRADO DE LICENCIATURA** a **DANIEL ANTONIO TABORA MARTINEZ, R-0891-325-2018** Aprobar la presente solicitud de Reconocimiento del TÍTULO presentada por **ENMA DAYANIRA ANDINO MACHADO** de **INGENIERA EN**



UNIVERSIDAD NACIONAL AUTÓNOMA DE HONDURAS

ACTA No. 325

SESIÓN ORDINARIA

CONSEJO DE EDUCACIÓN SUPERIOR

Viernes 18 de mayo de 2018

CIENCIAS DE LA COMPUTACION EN EL GRADO DE LICENCIATURA otorgado por **UNIVERSIDAD CATÓLICA DE HONDURAS "NUESTRA SEÑORA REINA DE LA PAZ"** en virtud de dictamen No.**48415-05-18**, de la Secretaría del Nivel de Educación Superior. En consecuencia La Universidad Nacional Autónoma de Honduras por medio del Consejo de Educación Superior, Reconoce el **TÍTULO DE INGENIERA EN CIENCIAS DE LA COMPUTACION EN EL GRADO DE LICENCIATURA** a **ENMA DAYANIRA ANDINO MACHADO, R-0892-325-2018** Aprobar la presente solicitud de Reconocimiento del **TÍTULO** presentada por **CARLOS RAMON RODRIGUEZ SARABIA** de **GERENCIA EMPRESARIAL EN EL GRADO DE MAESTRÍA** otorgado por **UNIVERSIDAD CRISTIANA EVANGÉLICA NUEVO MILENIO** en virtud de dictamen No.**48414-05-18**, de la Secretaría del Nivel de Educación Superior. En consecuencia La Universidad Nacional Autónoma de Honduras por medio del Consejo de Educación Superior, Reconoce el **TÍTULO DE GERENCIA EMPRESARIAL EN EL GRADO DE MAESTRÍA** a **CARLOS RAMON RODRIGUEZ SARABIA, R-0893-325-2018** Aprobar la presente solicitud de Reconocimiento del **TÍTULO** presentada por **FRENDIA LUDIBETH MONCADA CRUZ** de **LICENCIADA EN ADMINISTRACION DE EMPRESAS EN EL GRADO DE LICENCIATURA** otorgado por **UNIVERSIDAD TECNOLÓGICA CENTROAMERICANA** en virtud de dictamen No.**48413-05-18**, de la Secretaría del Nivel de Educación Superior. En consecuencia La Universidad Nacional Autónoma de Honduras por medio del Consejo de Educación Superior, Reconoce el **TÍTULO DE LICENCIADA EN ADMINISTRACION DE EMPRESAS EN EL GRADO DE LICENCIATURA** a **FRENDIA LUDIBETH MONCADA CRUZ, R-0894-325-2018** Aprobar la presente solicitud de Reconocimiento del **TÍTULO** presentada por **HENRY DAVID RAMIREZ ZAVALA** de **PROFESOR DE EDUCACION MEDIA EN EDUCACION FISICA EN EL GRADO DE LICENCIATURA** otorgado por **UNIVERSIDAD PEDAGÓGICA NACIONAL FRANCISCO MORAZÁN** en virtud de dictamen No.**48412-05-18**, de la Secretaría del Nivel de Educación Superior. En consecuencia La Universidad Nacional Autónoma de Honduras por medio del Consejo de Educación Superior, Reconoce el **TÍTULO DE PROFESOR DE EDUCACION MEDIA EN EDUCACION FISICA EN EL GRADO DE LICENCIATURA** a **HENRY DAVID RAMIREZ ZAVALA, R-0895-325-2018** Aprobar la presente solicitud de Reconocimiento del **TÍTULO** presentada por **LINDA MICHELLE ZELAYA PUERTO** de **LICENCIADA EN ADMINISTRACION TURISTICA EN EL GRADO DE LICENCIATURA** otorgado por **UNIVERSIDAD DE SAN PEDRO SULA** en virtud de dictamen No.**48411-05-18**, de la Secretaría del Nivel de Educación Superior. En consecuencia La Universidad Nacional Autónoma de Honduras por medio del Consejo de Educación Superior, Reconoce el **TÍTULO DE LICENCIADA EN ADMINISTRACION TURISTICA EN EL GRADO DE LICENCIATURA** a **LINDA MICHELLE ZELAYA PUERTO, R-0896-325-2018** Aprobar la presente solicitud de Reconocimiento del **TÍTULO** presentada por **NORMA LETICIA LOPEZ MARTINEZ** de **GERENCIA EMPRESARIAL EN EL GRADO DE MAESTRÍA** otorgado por **UNIVERSIDAD CRISTIANA EVANGÉLICA NUEVO MILENIO** en virtud de dictamen No.**48410-05-18**, de la Secretaría del Nivel de Educación Superior. En consecuencia La Universidad Nacional Autónoma de Honduras por medio del Consejo de Educación Superior, Reconoce el **TÍTULO DE GERENCIA EMPRESARIAL EN EL GRADO DE MAESTRÍA** a **NORMA LETICIA LOPEZ MARTINEZ, R-0897-325-2018** Aprobar la presente solicitud de Reconocimiento del **TÍTULO** presentada por **JEENY ALEJANDRA LOPEZ MARTINEZ** de **LICENCIADA EN MERCADOTECNIA EN EL GRADO DE LICENCIATURA** otorgado por **UNIVERSIDAD CATÓLICA DE HONDURAS "NUESTRA SEÑORA REINA DE LA PAZ"** en virtud de dictamen No.**48409-05-18**, de la



UNIVERSIDAD NACIONAL AUTÓNOMA DE HONDURAS

ACTA No. 325

SESIÓN ORDINARIA

CONSEJO DE EDUCACIÓN SUPERIOR

Viernes 18 de mayo de 2018

Secretaría del Nivel de Educación Superior. En consecuencia La Universidad Nacional Autónoma de Honduras por medio del Consejo de Educación Superior, Reconoce el **TÍTULO DE LICENCIADA EN MERCADOTECNIA EN EL GRADO DE LICENCIATURA** a **JEENY ALEJANDRA LOPEZ MARTINEZ, R-0898-325-2018** Aprobar la presente solicitud de Reconocimiento del **TÍTULO** presentada por **MILTHON RENEE ENAMORADO HERNANDEZ** de **LICENCIADO EN COMUNICACION Y PUBLICIDAD EN EL GRADO DE LICENCIATURA** otorgado por **UNIVERSIDAD TECNOLÓGICA CENTROAMERICANA** en virtud de dictamen No.**48408-05-18**, de la Secretaría del Nivel de Educación Superior. En consecuencia La Universidad Nacional Autónoma de Honduras por medio del Consejo de Educación Superior, Reconoce el **TÍTULO DE LICENCIADO EN COMUNICACION Y PUBLICIDAD EN EL GRADO DE LICENCIATURA** a **MILTHON RENEE ENAMORADO HERNANDEZ, R-0899-325-2018** Aprobar la presente solicitud de Reconocimiento del **TÍTULO** presentada por **GREYSY YOLIBETH ADRIANO CARDONA** de **PROFESOR EN CIENCIAS SOCIALES EN EL GRADO DE LICENCIATURA** otorgado por **UNIVERSIDAD PEDAGÓGICA NACIONAL FRANCISCO MORAZÁN** en virtud de dictamen No.**48407-05-18**, de la Secretaría del Nivel de Educación Superior. En consecuencia La Universidad Nacional Autónoma de Honduras por medio del Consejo de Educación Superior, Reconoce el **TÍTULO DE PROFESOR EN CIENCIAS SOCIALES EN EL GRADO DE LICENCIATURA** a **GREYSY YOLIBETH ADRIANO CARDONA, R-0900-325-2018** Aprobar la presente solicitud de Reconocimiento del **TÍTULO** presentada por **MERCY ALEJANDRA RECONCO AVILEZ** de **INGENIERA EN CIENCIAS DE LA COMPUTACION EN EL GRADO DE LICENCIATURA** otorgado por **UNIVERSIDAD CATÓLICA DE HONDURAS "NUESTRA SEÑORA REINA DE LA PAZ"** en virtud de dictamen No.**48406-05-18**, de la Secretaría del Nivel de Educación Superior. En consecuencia La Universidad Nacional Autónoma de Honduras por medio del Consejo de Educación Superior, Reconoce el **TÍTULO DE INGENIERA EN CIENCIAS DE LA COMPUTACION EN EL GRADO DE LICENCIATURA** a **MERCY ALEJANDRA RECONCO AVILEZ, R-0901-325-2018** Aprobar la presente solicitud de Reconocimiento del **TÍTULO** presentada por **EMILIA JAKELINE ORTEZ FUENTES** de **PROFESOR EN EDUCACION BASICA (I Y II CICLOS) EN EL GRADO DE LICENCIATURA** otorgado por **UNIVERSIDAD PEDAGÓGICA NACIONAL FRANCISCO MORAZÁN** en virtud de dictamen No.**48405-05-18**, de la Secretaría del Nivel de Educación Superior. En consecuencia La Universidad Nacional Autónoma de Honduras por medio del Consejo de Educación Superior, Reconoce el **TÍTULO DE PROFESOR EN EDUCACION BASICA (I Y II CICLOS) EN EL GRADO DE LICENCIATURA** a **EMILIA JAKELINE ORTEZ FUENTES, R-0902-325-2018** Aprobar la presente solicitud de Reconocimiento del **TÍTULO** presentada por **CINTHYA JACKELINE PEÑA RODRIGUEZ** de **DOCTORA EN MEDICINA Y CIRUGIA EN EL GRADO DE DOCTORADO EN MEDICINA Y CIRUGÍA** otorgado por **UNIVERSIDAD CATÓLICA DE HONDURAS "NUESTRA SEÑORA REINA DE LA PAZ"** en virtud de dictamen No.**48404-05-18**, de la Secretaría del Nivel de Educación Superior. En consecuencia La Universidad Nacional Autónoma de Honduras por medio del Consejo de Educación Superior, Reconoce el **TÍTULO DE DOCTORA EN MEDICINA Y CIRUGIA EN EL GRADO DE DOCTORADO EN MEDICINA Y CIRUGÍA** a **CINTHYA JACKELINE PEÑA RODRIGUEZ, R-0903-325-2018** Aprobar la presente solicitud de Reconocimiento del **TÍTULO** presentada por **EDUARDO ALONZO RIVERA THOMAS** de **LICENCIADO EN CIENCIAS POLICIALES EN EL GRADO DE LICENCIATURA** otorgado por **INSTITUTO SUPERIOR DE EDUCACIÓN POLICIAL** en virtud de dictamen No.**48403-05-18**, de la Secretaría del Nivel de Educación



UNIVERSIDAD NACIONAL AUTÓNOMA DE HONDURAS

ACTA No. 325

SESIÓN ORDINARIA

CONSEJO DE EDUCACIÓN SUPERIOR

Viernes 18 de mayo de 2018

Superior. En consecuencia La Universidad Nacional Autónoma de Honduras por medio del Consejo de Educación Superior, Reconoce el **TÍTULO DE LICENCIADO EN CIENCIAS POLICIALES EN EL GRADO DE LICENCIATURA** a **EDUARDO ALONZO RIVERA THOMAS, R-0904-325-2018** Aprobar la presente solicitud de Reconocimiento del **TÍTULO** presentada por **KATHIA DEL CARMEN ORELLANA MEJIA** de **LICENCIADA EN DISEÑO GRAFICO EN EL GRADO DE LICENCIATURA** otorgado por **UNIVERSIDAD DE SAN PEDRO SULA** en virtud de dictamen No.**48402-05-18**, de la Secretaría del Nivel de Educación Superior. En consecuencia La Universidad Nacional Autónoma de Honduras por medio del Consejo de Educación Superior, Reconoce el **TÍTULO DE LICENCIADA EN DISEÑO GRAFICO EN EL GRADO DE LICENCIATURA** a **KATHIA DEL CARMEN ORELLANA MEJIA, R-0905-325-2018** Aprobar la presente solicitud de Reconocimiento del **TÍTULO** presentada por **JENY ROSSIBEL PINEDA PINEDA** de **PROFESOR EN EDUCACION BASICA (I Y II CICLOS) EN EL GRADO DE LICENCIATURA** otorgado por **UNIVERSIDAD PEDAGÓGICA NACIONAL FRANCISCO MORAZÁN** en virtud de dictamen No.**48401-05-18**, de la Secretaría del Nivel de Educación Superior. En consecuencia La Universidad Nacional Autónoma de Honduras por medio del Consejo de Educación Superior, Reconoce el **TÍTULO DE PROFESOR EN EDUCACION BASICA (I Y II CICLOS) EN EL GRADO DE LICENCIATURA** a **JENY ROSSIBEL PINEDA PINEDA, R-0906-325-2018** Aprobar la presente solicitud de Reconocimiento del **TÍTULO** presentada por **RENIN LEVI LAZO GALEAS** de **LICENCIADO EN INGENIERIA FINANCIERA EN EL GRADO DE LICENCIATURA** otorgado por **UNIVERSIDAD TECNOLÓGICA DE HONDURAS** en virtud de dictamen No.**48400-05-18**, de la Secretaría del Nivel de Educación Superior. En consecuencia La Universidad Nacional Autónoma de Honduras por medio del Consejo de Educación Superior, Reconoce el **TÍTULO DE LICENCIADO EN INGENIERIA FINANCIERA EN EL GRADO DE LICENCIATURA** a **RENIN LEVI LAZO GALEAS, R-0907-325-2018** Aprobar la presente solicitud de Reconocimiento del **TÍTULO** presentada por **LIGIA MARIA SANTOS CHINCHILLA** de **LICENCIADA EN PSICOLOGIA EN EL GRADO DE LICENCIATURA** otorgado por **UNIVERSIDAD CATÓLICA DE HONDURAS "NUESTRA SEÑORA REINA DE LA PAZ"** en virtud de dictamen No.**48399-05-18**, de la Secretaría del Nivel de Educación Superior. En consecuencia La Universidad Nacional Autónoma de Honduras por medio del Consejo de Educación Superior, Reconoce el **TÍTULO DE LICENCIADA EN PSICOLOGIA EN EL GRADO DE LICENCIATURA** a **LIGIA MARIA SANTOS CHINCHILLA, R-0908-325-2018** Aprobar la presente solicitud de Reconocimiento del **TÍTULO** presentada por **GLENDY YANETH IRAHETA DIAZ** de **PROFESOR EN EDUCACION BASICA (I Y II CICLOS) EN EL GRADO DE LICENCIATURA** otorgado por **UNIVERSIDAD PEDAGÓGICA NACIONAL FRANCISCO MORAZÁN** en virtud de dictamen No.**48398-05-18**, de la Secretaría del Nivel de Educación Superior. En consecuencia La Universidad Nacional Autónoma de Honduras por medio del Consejo de Educación Superior, Reconoce el **TÍTULO DE PROFESOR EN EDUCACION BASICA (I Y II CICLOS) EN EL GRADO DE LICENCIATURA** a **GLENDY YANETH IRAHETA DIAZ, R-0909-325-2018** Aprobar la presente solicitud de Reconocimiento del **TÍTULO** presentada por **FANY SARAHI PINEDA PINEDA** de **PROFESOR EN EDUCACION BASICA (I Y II CICLOS) EN EL GRADO DE LICENCIATURA** otorgado por **UNIVERSIDAD PEDAGÓGICA NACIONAL FRANCISCO MORAZÁN** en virtud de dictamen No.**48397-05-18**, de la Secretaría del Nivel de Educación Superior. En consecuencia La Universidad Nacional Autónoma de Honduras por medio del Consejo de Educación Superior, Reconoce el **TÍTULO DE PROFESOR EN EDUCACION BASICA (I Y II CICLOS) EN EL GRADO DE LICENCIATURA** a **FANY SARAHI PINEDA**



UNIVERSIDAD NACIONAL AUTÓNOMA DE HONDURAS

ACTA No. 325

SESIÓN ORDINARIA

CONSEJO DE EDUCACIÓN SUPERIOR

Viernes 18 de mayo de 2018

PINEDA, R-0910-325-2018 Aprobar la presente solicitud de Reconocimiento del TÍTULO presentada por **ERICK JOSUE PONCE CARRANZA** de **INGENIERO CIVIL EN EL GRADO DE LICENCIATURA** otorgado por **UNIVERSIDAD CATÓLICA DE HONDURAS "NUESTRA SEÑORA REINA DE LA PAZ"** en virtud de dictamen No. **48396-05-18**, de la Secretaría del Nivel de Educación Superior. En consecuencia La Universidad Nacional Autónoma de Honduras por medio del Consejo de Educación Superior, Reconoce el TÍTULO DE **INGENIERO CIVIL EN EL GRADO DE LICENCIATURA** a **ERICK JOSUE PONCE CARRANZA, R-0911-325-2018** Aprobar la presente solicitud de Reconocimiento del TÍTULO presentada por **WILMER HEBERTO ORDOÑEZ REYES** de **PROFESOR EN CIENCIAS SOCIALES EN EL GRADO DE LICENCIATURA** otorgado por **UNIVERSIDAD PEDAGÓGICA NACIONAL FRANCISCO MORAZÁN** en virtud de dictamen No. **48395-05-18**, de la Secretaría del Nivel de Educación Superior. En consecuencia La Universidad Nacional Autónoma de Honduras por medio del Consejo de Educación Superior, Reconoce el TÍTULO DE **PROFESOR EN CIENCIAS SOCIALES EN EL GRADO DE LICENCIATURA** a **WILMER HEBERTO ORDOÑEZ REYES, R-0912-325-2018** Aprobar la presente solicitud de Reconocimiento del TÍTULO presentada por **WENDY JUDITH CANALES HERRERA** de **PROFESOR EN EDUCACION BASICA (I Y II CICLOS) EN EL GRADO DE LICENCIATURA** otorgado por **UNIVERSIDAD PEDAGÓGICA NACIONAL FRANCISCO MORAZÁN** en virtud de dictamen No. **48394-05-18**, de la Secretaría del Nivel de Educación Superior. En consecuencia La Universidad Nacional Autónoma de Honduras por medio del Consejo de Educación Superior, Reconoce el TÍTULO DE **PROFESOR EN EDUCACION BASICA (I Y II CICLOS) EN EL GRADO DE LICENCIATURA** a **WENDY JUDITH CANALES HERRERA, R-0913-325-2018** Aprobar la presente solicitud de Reconocimiento del TÍTULO presentada por **EDISTON JOSUE WATTERS GOMEZ** de **ADMINISTRADOR DE EMPRESAS INDUSTRIALES EN EL GRADO DE LICENCIATURA** otorgado por **UNIVERSIDAD JOSÉ CECILIO DEL VALLE** en virtud de dictamen No. **48393-05-18**, de la Secretaría del Nivel de Educación Superior. En consecuencia La Universidad Nacional Autónoma de Honduras por medio del Consejo de Educación Superior, Reconoce el TÍTULO DE **ADMINISTRADOR DE EMPRESAS INDUSTRIALES EN EL GRADO DE LICENCIATURA** a **EDISTON JOSUE WATTERS GOMEZ, R-0914-325-2018** Aprobar la presente solicitud de Reconocimiento del TÍTULO presentada por **DENIA GERALDINA ESCALON POSADAS** de **MASTER EN FINANZAS EN EL GRADO DE MAESTRÍA** otorgado por **UNIVERSIDAD TECNOLÓGICA DE HONDURAS** en virtud de dictamen No. **48392-05-18**, de la Secretaría del Nivel de Educación Superior. En consecuencia La Universidad Nacional Autónoma de Honduras por medio del Consejo de Educación Superior, Reconoce el TÍTULO DE **MASTER EN FINANZAS EN EL GRADO DE MAESTRÍA** a **DENIA GERALDINA ESCALON POSADAS, R-0915-325-2018** Aprobar la presente solicitud de Reconocimiento del TÍTULO presentada por **MELVIN ULISES CHIRINOS ORELLANA** de **PROFESOR EN EDUCACION BASICA (I Y II CICLOS) EN EL GRADO DE LICENCIATURA** otorgado por **UNIVERSIDAD PEDAGÓGICA NACIONAL FRANCISCO MORAZÁN** en virtud de dictamen No. **48391-05-18**, de la Secretaría del Nivel de Educación Superior. En consecuencia La Universidad Nacional Autónoma de Honduras por medio del Consejo de Educación Superior, Reconoce el TÍTULO DE **PROFESOR EN EDUCACION BASICA (I Y II CICLOS) EN EL GRADO DE LICENCIATURA** a **MELVIN ULISES CHIRINOS ORELLANA, R-0916-325-2018** Aprobar la presente solicitud de Reconocimiento del TÍTULO presentada por **XIOMARA ELIZABETH ALCERRO MEZA** de **ABOGADA EN EL GRADO DE LICENCIATURA** otorgado por **UNIVERSIDAD TECNOLÓGICA DE**



UNIVERSIDAD NACIONAL AUTÓNOMA DE HONDURAS

ACTA No. 325

SESIÓN ORDINARIA

CONSEJO DE EDUCACIÓN SUPERIOR

Viernes 18 de mayo de 2018

HONDURAS en virtud de dictamen No.48390-05-18, de la Secretaría del Nivel de Educación Superior. En consecuencia La Universidad Nacional Autónoma de Honduras por medio del Consejo de Educación Superior, Reconoce el TÍTULO DE **ABOGADA EN EL GRADO DE LICENCIATURA** a **XIOMARA ELIZABETH ALCERRO MEZA, R-0917-325-2018** Aprobar la presente solicitud de Reconocimiento del TÍTULO presentada por **BLANCA AURORA VELASQUEZ VELASQUEZ** de **LICENCIADA EN ADMINISTRACION DE EMPRESAS EN EL GRADO DE LICENCIATURA** otorgado por **UNIVERSIDAD CATÓLICA DE HONDURAS "NUESTRA SEÑORA REINA DE LA PAZ"** en virtud de dictamen No.48389-05-18, de la Secretaría del Nivel de Educación Superior. En consecuencia La Universidad Nacional Autónoma de Honduras por medio del Consejo de Educación Superior, Reconoce el TÍTULO DE **LICENCIADA EN ADMINISTRACION DE EMPRESAS EN EL GRADO DE LICENCIATURA** a **BLANCA AURORA VELASQUEZ VELASQUEZ, R-0918-325-2018** Aprobar la presente solicitud de Reconocimiento del TÍTULO presentada por **MIRIAM CAROLINA OCHOA CARRANZA** de **ABOGADA EN EL GRADO DE LICENCIATURA** otorgado por **UNIVERSIDAD CATÓLICA DE HONDURAS "NUESTRA SEÑORA REINA DE LA PAZ"** en virtud de dictamen No.48388-05-18, de la Secretaría del Nivel de Educación Superior. En consecuencia La Universidad Nacional Autónoma de Honduras por medio del Consejo de Educación Superior, Reconoce el TÍTULO DE **ABOGADA EN EL GRADO DE LICENCIATURA** a **MIRIAM CAROLINA OCHOA CARRANZA, R-0919-325-2018** Aprobar la presente solicitud de Reconocimiento del TÍTULO presentada por **DAIRYS OLMEDA SUAZO MAYORQUIN** de **PROFESOR EN EDUCACION BASICA (I Y II CICLOS)** EN EL GRADO DE **LICENCIATURA** otorgado por **UNIVERSIDAD PEDAGÓGICA NACIONAL FRANCISCO MORAZÁN** en virtud de dictamen No.48387-05-18, de la Secretaría del Nivel de Educación Superior. En consecuencia La Universidad Nacional Autónoma de Honduras por medio del Consejo de Educación Superior, Reconoce el TÍTULO DE **PROFESOR EN EDUCACION BASICA (I Y II CICLOS)** EN EL GRADO DE **LICENCIATURA** a **DAIRYS OLMEDA SUAZO MAYORQUIN, R-0920-325-2018** Aprobar la presente solicitud de Reconocimiento del TÍTULO presentada por **LUIS ARMANDO GARCIA PALMA** de **MASTER EN DIRECCION FINANCIERA EN EL GRADO DE MAESTRÍA** otorgado por **UNIVERSIDAD TECNOLÓGICA DE HONDURAS** en virtud de dictamen No.48386-05-18, de la Secretaría del Nivel de Educación Superior. En consecuencia La Universidad Nacional Autónoma de Honduras por medio del Consejo de Educación Superior, Reconoce el TÍTULO DE **MASTER EN DIRECCION FINANCIERA EN EL GRADO DE MAESTRÍA** a **LUIS ARMANDO GARCIA PALMA, R-0921-325-2018** Aprobar la presente solicitud de Reconocimiento del TÍTULO presentada por **JOHANA JINEY HERNANDEZ LEMUS** de **PROFESOR EN EDUCACION BASICA (I Y II CICLOS)** EN EL GRADO DE **LICENCIATURA** otorgado por **UNIVERSIDAD PEDAGÓGICA NACIONAL FRANCISCO MORAZÁN** en virtud de dictamen No.48385-05-18, de la Secretaría del Nivel de Educación Superior. En consecuencia La Universidad Nacional Autónoma de Honduras por medio del Consejo de Educación Superior, Reconoce el TÍTULO DE **PROFESOR EN EDUCACION BASICA (I Y II CICLOS)** EN EL GRADO DE **LICENCIATURA** a **JOHANA JINEY HERNANDEZ LEMUS, R-0922-325-2018** Aprobar la presente solicitud de Reconocimiento del TÍTULO presentada por **CINTHIA MARIELA CANACA PAGUADA** de **PROFESOR EN EDUCACION BASICA (I Y II CICLOS)** EN EL GRADO DE **LICENCIATURA** otorgado por **UNIVERSIDAD PEDAGÓGICA NACIONAL FRANCISCO MORAZÁN** en virtud de dictamen No.48384-05-18, de la Secretaría del Nivel de Educación Superior. En consecuencia La Universidad Nacional Autónoma de Honduras por medio del Consejo de Educación Superior,



UNIVERSIDAD NACIONAL AUTÓNOMA DE HONDURAS

ACTA No. 325

SESIÓN ORDINARIA

CONSEJO DE EDUCACIÓN SUPERIOR

Viernes 18 de mayo de 2018

Reconoce el **TÍTULO DE PROFESOR EN EDUCACION BASICA (I Y II CICLOS) EN EL GRADO DE LICENCIATURA** a **CINTHIA MARIELA CANACA PAGUADA, R-0923-325-2018** Aprobar la presente solicitud de Reconocimiento del **TÍTULO** presentada por **OSCAR MARIO RAMIREZ KIRCKCONNELL** de **INGENIERO EN TELECOMUNICACIONES EN EL GRADO DE LICENCIATURA** otorgado por **UNIVERSIDAD TECNOLÓGICA CENTROAMERICANA** en virtud de dictamen No.**48383-05-18**, de la Secretaría del Nivel de Educación Superior. En consecuencia La Universidad Nacional Autónoma de Honduras por medio del Consejo de Educación Superior, Reconoce el **TÍTULO DE INGENIERO EN TELECOMUNICACIONES EN EL GRADO DE LICENCIATURA** a **OSCAR MARIO RAMIREZ KIRCKCONNELL, R-0924-325-2018** Aprobar la presente solicitud de Reconocimiento del **TÍTULO** presentada por **GABRIELA ALEJANDRA SOLANO FIGUEROA** de **TECNICO UNIVERSITARIO EN DISEÑO GRAFICO EN EL GRADO DE GRADO ASOCIADO** otorgado por **UNIVERSIDAD DE SAN PEDRO SULA** en virtud de dictamen No.**48382-05-18**, de la Secretaría del Nivel de Educación Superior. En consecuencia La Universidad Nacional Autónoma de Honduras por medio del Consejo de Educación Superior, Reconoce el **TÍTULO DE TECNICO UNIVERSITARIO EN DISEÑO GRAFICO EN EL GRADO DE GRADO ASOCIADO** a **GABRIELA ALEJANDRA SOLANO FIGUEROA, R-0925-325-2018** Aprobar la presente solicitud de Reconocimiento del **TÍTULO** presentada por **MARIA ELISETH ESPINOZA NAVARRO** de **PROFESOR EN EDUCACION BASICA (I Y II CICLOS) EN EL GRADO DE LICENCIATURA** otorgado por **UNIVERSIDAD PEDAGÓGICA NACIONAL FRANCISCO MORAZÁN** en virtud de dictamen No.**48381-05-18**, de la Secretaría del Nivel de Educación Superior. En consecuencia La Universidad Nacional Autónoma de Honduras por medio del Consejo de Educación Superior, Reconoce el **TÍTULO DE PROFESOR EN EDUCACION BASICA (I Y II CICLOS) EN EL GRADO DE LICENCIATURA** a **MARIA ELISETH ESPINOZA NAVARRO, R-0926-325-2018** Aprobar la presente solicitud de Reconocimiento del **TÍTULO** presentada por **CARLOS LUIS SEVILLA MEDINA** de **PROFESOR EN LA ENSEÑANZA DEL INGLES EN EL GRADO DE LICENCIATURA** otorgado por **UNIVERSIDAD PEDAGÓGICA NACIONAL FRANCISCO MORAZÁN** en virtud de dictamen No.**48380-05-18**, de la Secretaría del Nivel de Educación Superior. En consecuencia La Universidad Nacional Autónoma de Honduras por medio del Consejo de Educación Superior, Reconoce el **TÍTULO DE PROFESOR EN LA ENSEÑANZA DEL INGLES EN EL GRADO DE LICENCIATURA** a **CARLOS LUIS SEVILLA MEDINA, R-0927-325-2018** Aprobar la presente solicitud de Reconocimiento del **TÍTULO** presentada por **JOSUE ADALID VASQUEZ TORRES** de **INGENIERO INDUSTRIAL Y DE SISTEMAS EN EL GRADO DE LICENCIATURA** otorgado por **UNIVERSIDAD TECNOLÓGICA CENTROAMERICANA** en virtud de dictamen No.**48379-05-18**, de la Secretaría del Nivel de Educación Superior. En consecuencia La Universidad Nacional Autónoma de Honduras por medio del Consejo de Educación Superior, Reconoce el **TÍTULO DE INGENIERO INDUSTRIAL Y DE SISTEMAS EN EL GRADO DE LICENCIATURA** a **JOSUE ADALID VASQUEZ TORRES, R-0928-325-2018** Aprobar la presente solicitud de Reconocimiento del **TÍTULO** presentada por **DELMY ANABEL MENDEZ MORENO** de **PROFESOR EN EDUCACION BASICA (I Y II CICLOS) EN EL GRADO DE LICENCIATURA** otorgado por **UNIVERSIDAD PEDAGÓGICA NACIONAL FRANCISCO MORAZÁN** en virtud de dictamen No.**48378-05-18**, de la Secretaría del Nivel de Educación Superior. En consecuencia La Universidad Nacional Autónoma de Honduras por medio del Consejo de Educación Superior, Reconoce el **TÍTULO DE PROFESOR EN EDUCACION BASICA (I Y II CICLOS) EN EL GRADO DE LICENCIATURA** a **DELMY ANABEL MENDEZ MORENO, R-0929-325-2018**



UNIVERSIDAD NACIONAL AUTÓNOMA DE HONDURAS

ACTA No. 325

SESIÓN ORDINARIA

CONSEJO DE EDUCACIÓN SUPERIOR

Viernes 18 de mayo de 2018

Aprobar la presente solicitud de Reconocimiento del TÍTULO presentada por **JANE MARIE BEALL PRIETO** de **LICENCIADA EN PSICOLOGIA EN EL GRADO DE LICENCIATURA** otorgado por **UNIVERSIDAD CATÓLICA DE HONDURAS "NUESTRA SEÑORA REINA DE LA PAZ"** en virtud de dictamen No.48377-05-18, de la Secretaría del Nivel de Educación Superior. En consecuencia La Universidad Nacional Autónoma de Honduras por medio del Consejo de Educación Superior, Reconoce el TÍTULO DE **LICENCIADA EN PSICOLOGIA EN EL GRADO DE LICENCIATURA** a **JANE MARIE BEALL PRIETO, R-0930-325-2018**

Aprobar la presente solicitud de Reconocimiento del TÍTULO presentada por **BETSY ARAUZ FUENTES** de **PROFESOR EN EDUCACION BASICA (I Y II CICLOS)** EN EL GRADO DE **LICENCIATURA** otorgado por **UNIVERSIDAD PEDAGÓGICA NACIONAL FRANCISCO MORAZÁN** en virtud de dictamen No.48376-05-18, de la Secretaría del Nivel de Educación Superior. En consecuencia La Universidad Nacional Autónoma de Honduras por medio del Consejo de Educación Superior, Reconoce el TÍTULO DE **PROFESOR EN EDUCACION BASICA (I Y II CICLOS)** EN EL GRADO DE **LICENCIATURA** a **BETSY ARAUZ FUENTES, R-0931-325-2018**

Aprobar la presente solicitud de Reconocimiento del TÍTULO presentada por **REYNA SARAI GUEVARA ROMERO** de **PROFESOR EN EDUCACION BASICA (I Y II CICLOS)** EN EL GRADO DE **LICENCIATURA** otorgado por **UNIVERSIDAD PEDAGÓGICA NACIONAL FRANCISCO MORAZÁN** en virtud de dictamen No.48375-05-18, de la Secretaría del Nivel de Educación Superior. En consecuencia La Universidad Nacional Autónoma de Honduras por medio del Consejo de Educación Superior, Reconoce el TÍTULO DE **PROFESOR EN EDUCACION BASICA (I Y II CICLOS)** EN EL GRADO DE **LICENCIATURA** a **REYNA SARAI GUEVARA ROMERO, R-0932-325-2018**

Aprobar la presente solicitud de Reconocimiento del TÍTULO presentada por **IRIS IVETH PEREZ FLORES** de **PROFESOR DE EDUCACION MEDIA EN LETRAS CON ORIENTACION EN LITERATURA** EN EL GRADO DE **LICENCIATURA** otorgado por **UNIVERSIDAD PEDAGÓGICA NACIONAL FRANCISCO MORAZÁN** en virtud de dictamen No.48374-05-18, de la Secretaría del Nivel de Educación Superior. En consecuencia La Universidad Nacional Autónoma de Honduras por medio del Consejo de Educación Superior, Reconoce el TÍTULO DE **PROFESOR DE EDUCACION MEDIA EN LETRAS CON ORIENTACION EN LITERATURA** EN EL GRADO DE **LICENCIATURA** a **IRIS IVETH PEREZ FLORES, R-0933-325-2018**

Aprobar la presente solicitud de Reconocimiento del TÍTULO presentada por **ESTELA MARIA MONCADA MONCADA** de **MASTER EN TEOLOGIA ESPIRITUAL** EN EL GRADO DE **MAESTRÍA** otorgado por **UNIVERSIDAD CATÓLICA DE HONDURAS "NUESTRA SEÑORA REINA DE LA PAZ"** en virtud de dictamen No.48373-05-18, de la Secretaría del Nivel de Educación Superior. En consecuencia La Universidad Nacional Autónoma de Honduras por medio del Consejo de Educación Superior, Reconoce el TÍTULO DE **MASTER EN TEOLOGIA ESPIRITUAL** EN EL GRADO DE **MAESTRÍA** a **ESTELA MARIA MONCADA MONCADA, R-0934-325-2018**

Aprobar la presente solicitud de Reconocimiento del TÍTULO presentada por **ANA GRACIELA MEJIA SERVELLON** de **LICENCIADA EN COMUNICACIÓN Y PUBLICIDAD** EN EL GRADO DE **LICENCIATURA** otorgado por **UNIVERSIDAD TECNOLÓGICA CENTROAMERICANA** en virtud de dictamen No.48372-05-18, de la Secretaría del Nivel de Educación Superior. En consecuencia La Universidad Nacional Autónoma de Honduras por medio del Consejo de Educación Superior, Reconoce el TÍTULO DE **LICENCIADA EN COMUNICACIÓN Y PUBLICIDAD** EN EL GRADO DE **LICENCIATURA** a **ANA GRACIELA MEJIA SERVELLON, R-0935-325-2018**

Aprobar la presente solicitud de Reconocimiento del TÍTULO presentada por **ANA MARICELA MEDINA** de **LICENCIADA**



UNIVERSIDAD NACIONAL AUTÓNOMA DE HONDURAS

ACTA No. 325

SESIÓN ORDINARIA

CONSEJO DE EDUCACIÓN SUPERIOR

Viernes 18 de mayo de 2018

EN MERCADOTECNIA EN EL GRADO DE LICENCIATURA otorgado por **UNIVERSIDAD DE SAN PEDRO SULA** en virtud de dictamen No.**48371-05-18**, de la Secretaría del Nivel de Educación Superior. En consecuencia La Universidad Nacional Autónoma de Honduras por medio del Consejo de Educación Superior, Reconoce el **TÍTULO DE LICENCIADA EN MERCADOTECNIA EN EL GRADO DE LICENCIATURA** a **ANA MARICELA MEDINA, R-0936-325-2018** Aprobar la presente solicitud de Reconocimiento del **TÍTULO** presentada por **CLAUDIA MARCELA CASTILLO AGUILERA** de **LICENCIADA EN PSICOLOGIA EN EL GRADO DE LICENCIATURA** otorgado por **UNIVERSIDAD CATÓLICA DE HONDURAS "NUESTRA SEÑORA REINA DE LA PAZ"** en virtud de dictamen No.**48370-05-18**, de la Secretaría del Nivel de Educación Superior. En consecuencia La Universidad Nacional Autónoma de Honduras por medio del Consejo de Educación Superior, Reconoce el **TÍTULO DE LICENCIADA EN PSICOLOGIA EN EL GRADO DE LICENCIATURA** a **CLAUDIA MARCELA CASTILLO AGUILERA, R-0937-325-2018** Aprobar la presente solicitud de Reconocimiento del **TÍTULO** presentada por **LILIAN FARIZA GALINDO PEÑA** de **PROFESOR EN EDUCACION BASICA (I Y II CICLOS) EN EL GRADO DE LICENCIATURA** otorgado por **UNIVERSIDAD PEDAGÓGICA NACIONAL FRANCISCO MORAZÁN** en virtud de dictamen No.**48369-05-18**, de la Secretaría del Nivel de Educación Superior. En consecuencia La Universidad Nacional Autónoma de Honduras por medio del Consejo de Educación Superior, Reconoce el **TÍTULO DE PROFESOR EN EDUCACION BASICA (I Y II CICLOS) EN EL GRADO DE LICENCIATURA** a **LILIAN FARIZA GALINDO PEÑA, R-0938-325-2018** Aprobar la presente solicitud de Reconocimiento del **TÍTULO** presentada por **OSCAR HUMBERTO PORTILLO LOPEZ** de **LICENCIADO EN CIENCIAS POLICIALES EN EL GRADO DE LICENCIATURA** otorgado por **INSTITUTO SUPERIOR DE EDUCACIÓN POLICIAL** en virtud de dictamen No.**48368-05-18**, de la Secretaría del Nivel de Educación Superior. En consecuencia La Universidad Nacional Autónoma de Honduras por medio del Consejo de Educación Superior, Reconoce el **TÍTULO DE LICENCIADO EN CIENCIAS POLICIALES EN EL GRADO DE LICENCIATURA** a **OSCAR HUMBERTO PORTILLO LOPEZ, R-0939-325-2018** Aprobar la presente solicitud de Reconocimiento del **TÍTULO** presentada por **ANGEE LILIBETH MAJANO MARQUEZ** de **LICENCIADA EN ADMINISTRACION DE EMPRESAS EN EL GRADO DE LICENCIATURA** otorgado por **UNIVERSIDAD DE SAN PEDRO SULA** en virtud de dictamen No.**48367-05-18**, de la Secretaría del Nivel de Educación Superior. En consecuencia La Universidad Nacional Autónoma de Honduras por medio del Consejo de Educación Superior, Reconoce el **TÍTULO DE LICENCIADA EN ADMINISTRACION DE EMPRESAS EN EL GRADO DE LICENCIATURA** a **ANGEE LILIBETH MAJANO MARQUEZ, R-0940-325-2018** Aprobar la presente solicitud de Reconocimiento del **TÍTULO** presentada por **CESAR JAUREGUI ALVARADO** de **LICENCIADO EN RELACIONES INTERNACIONALES EN EL GRADO DE LICENCIATURA** otorgado por **UNIVERSIDAD TECNOLÓGICA CENTROAMERICANA** en virtud de dictamen No.**48366-05-18**, de la Secretaría del Nivel de Educación Superior. En consecuencia La Universidad Nacional Autónoma de Honduras por medio del Consejo de Educación Superior, Reconoce el **TÍTULO DE LICENCIADO EN RELACIONES INTERNACIONALES EN EL GRADO DE LICENCIATURA** a **CESAR JAUREGUI ALVARADO, R-0941-325-2018** Aprobar la presente solicitud de Reconocimiento del **TÍTULO** presentada por **KARLA PATRICIA GARCIA ACOSTA** de **ARQUITECTO EN EL GRADO DE LICENCIATURA** otorgado por **UNIVERSIDAD DE SAN PEDRO SULA** en virtud de dictamen No.**48365-05-18**, de la Secretaría del Nivel de Educación Superior. En consecuencia La Universidad Nacional Autónoma de Honduras por medio del Consejo de



UNIVERSIDAD NACIONAL AUTÓNOMA DE HONDURAS

ACTA No. 325

SESIÓN ORDINARIA

CONSEJO DE EDUCACIÓN SUPERIOR

Viernes 18 de mayo de 2018

Educación Superior, Reconoce el **TÍTULO DE ARQUITECTO EN EL GRADO DE LICENCIATURA** a **KARLA PATRICIA GARCIA ACOSTA, R-0942-325-2018** Aprobar la presente solicitud de Reconocimiento del **TÍTULO** presentada por **ANA MARIELA HERRERA ROSALES** de **ESPECIALISTA EN ENDODONCIA EN EL GRADO DE ESPECIALIDAD** otorgado por **UNIVERSIDAD CATÓLICA DE HONDURAS "NUESTRA SEÑORA REINA DE LA PAZ"** en virtud de dictamen No.**48364-05-18**, de la Secretaría del Nivel de Educación Superior. En consecuencia La Universidad Nacional Autónoma de Honduras por medio del Consejo de Educación Superior, Reconoce el **TÍTULO DE ESPECIALISTA EN ENDODONCIA EN EL GRADO DE ESPECIALIDAD** a **ANA MARIELA HERRERA ROSALES, R-0943-325-2018** Aprobar la presente solicitud de Reconocimiento del **TÍTULO** presentada por **AMILCAR LORENZO SANCHEZ CASCO** de **PROFESOR DE EDUCACION MEDIA EN CIENCIAS SOCIALES EN EL GRADO DE LICENCIATURA** otorgado por **UNIVERSIDAD PEDAGÓGICA NACIONAL FRANCISCO MORAZÁN** en virtud de dictamen No.**48363-05-18**, de la Secretaría del Nivel de Educación Superior. En consecuencia La Universidad Nacional Autónoma de Honduras por medio del Consejo de Educación Superior, Reconoce el **TÍTULO DE PROFESOR DE EDUCACION MEDIA EN CIENCIAS SOCIALES EN EL GRADO DE LICENCIATURA** a **AMILCAR LORENZO SANCHEZ CASCO, R-0944-325-2018** Aprobar la presente solicitud de Reconocimiento del **TÍTULO** presentada por **JOSE ADOLFO PINEDA ROQUE** de **MASTER EN GESTION DE ENERGIAS RENOVABLES EN EL GRADO DE MAESTRÍA** otorgado por **UNIVERSIDAD TECNOLÓGICA CENTROAMERICANA** en virtud de dictamen No.**48362-05-18**, de la Secretaría del Nivel de Educación Superior. En consecuencia La Universidad Nacional Autónoma de Honduras por medio del Consejo de Educación Superior, Reconoce el **TÍTULO DE MASTER EN GESTION DE ENERGIAS RENOVABLES EN EL GRADO DE MAESTRÍA** a **JOSE ADOLFO PINEDA ROQUE, R-0945-325-2018** Aprobar la presente solicitud de Reconocimiento del **TÍTULO** presentada por **NURY ZULEMA MEDINA GALO** de **LICENCIADA EN GERENCIA DE NEGOCIOS EN EL GRADO DE LICENCIATURA** otorgado por **UNIVERSIDAD TECNOLÓGICA DE HONDURAS** en virtud de dictamen No.**48361-05-18**, de la Secretaría del Nivel de Educación Superior. En consecuencia La Universidad Nacional Autónoma de Honduras por medio del Consejo de Educación Superior, Reconoce el **TÍTULO DE LICENCIADA EN GERENCIA DE NEGOCIOS EN EL GRADO DE LICENCIATURA** a **NURY ZULEMA MEDINA GALO, R-0946-325-2018** Aprobar la presente solicitud de Reconocimiento del **TÍTULO** presentada por **ROBERTO CARLOS RAMOS** de **LICENCIADO EN ADMINISTRACION DE EMPRESAS EN EL GRADO DE LICENCIATURA** otorgado por **UNIVERSIDAD TECNOLÓGICA CENTROAMERICANA** en virtud de dictamen No.**48360-05-18**, de la Secretaría del Nivel de Educación Superior. En consecuencia La Universidad Nacional Autónoma de Honduras por medio del Consejo de Educación Superior, Reconoce el **TÍTULO DE LICENCIADO EN ADMINISTRACION DE EMPRESAS EN EL GRADO DE LICENCIATURA** a **ROBERTO CARLOS RAMOS, R-0947-325-2018** Aprobar la presente solicitud de Reconocimiento del **TÍTULO** presentada por **ALBERT LEONEL LOPEZ GUEVARA** de **PROFESOR EN CIENCIAS SOCIALES EN EL GRADO DE LICENCIATURA** otorgado por **UNIVERSIDAD PEDAGÓGICA NACIONAL FRANCISCO MORAZÁN** en virtud de dictamen No.**48359-05-18**, de la Secretaría del Nivel de Educación Superior. En consecuencia La Universidad Nacional Autónoma de Honduras por medio del Consejo de Educación Superior, Reconoce el **TÍTULO DE PROFESOR EN CIENCIAS SOCIALES EN EL GRADO DE LICENCIATURA** a **ALBERT LEONEL LOPEZ GUEVARA, R-0948-325-2018** Aprobar la presente solicitud de Reconocimiento del **TÍTULO**



UNIVERSIDAD NACIONAL AUTÓNOMA DE HONDURAS

ACTA No. 325

SESIÓN ORDINARIA

CONSEJO DE EDUCACIÓN SUPERIOR

Viernes 18 de mayo de 2018

presentada por **NICOLE CERRATO BETANCOURT** de **LICENCIADA EN DISEÑO GRAFICO EN EL GRADO DE LICENCIATURA** otorgado por **UNIVERSIDAD TECNOLÓGICA CENTROAMERICANA** en virtud de dictamen No.**48358-05-18**, de la Secretaría del Nivel de Educación Superior. En consecuencia La Universidad Nacional Autónoma de Honduras por medio del Consejo de Educación Superior, Reconoce el **TÍTULO DE LICENCIADA EN DISEÑO GRAFICO EN EL GRADO DE LICENCIATURA** a **NICOLE CERRATO BETANCOURT, R-0949-325-2018** Aprobar la presente solicitud de Reconocimiento del **TÍTULO** presentada por **RUBEN ARTURO ALVARADO LINARES** de **PROFESOR EN LA ENSEÑANZA DEL INGLES EN EL GRADO DE LICENCIATURA** otorgado por **UNIVERSIDAD PEDAGÓGICA NACIONAL FRANCISCO MORAZÁN** en virtud de dictamen No.**48357-05-18**, de la Secretaría del Nivel de Educación Superior. En consecuencia La Universidad Nacional Autónoma de Honduras por medio del Consejo de Educación Superior, Reconoce el **TÍTULO DE PROFESOR EN LA ENSEÑANZA DEL INGLES EN EL GRADO DE LICENCIATURA** a **RUBEN ARTURO ALVARADO LINARES, R-0950-325-2018** Aprobar la presente solicitud de Reconocimiento del **TÍTULO** presentada por **DANILO ENRIQUE MENDOZA RODRIGUEZ** de **INGENIERO EN ELECTRONICA EN EL GRADO DE LICENCIATURA** otorgado por **UNIVERSIDAD POLITÉCNICA DE HONDURAS** en virtud de dictamen No.**48356-05-18**, de la Secretaría del Nivel de Educación Superior. En consecuencia La Universidad Nacional Autónoma de Honduras por medio del Consejo de Educación Superior, Reconoce el **TÍTULO DE INGENIERO EN ELECTRONICA EN EL GRADO DE LICENCIATURA** a **DANILO ENRIQUE MENDOZA RODRIGUEZ, R-0951-325-2018** Aprobar la presente solicitud de Reconocimiento del **TÍTULO** presentada por **YENY RUBIDIA ORELLANA PINEDA** de **PROFESOR DE EDUCACION MEDIA EN EDUCACION COMERCIAL EN EL GRADO DE LICENCIATURA** otorgado por **UNIVERSIDAD PEDAGÓGICA NACIONAL FRANCISCO MORAZÁN** en virtud de dictamen No.**48355-05-18**, de la Secretaría del Nivel de Educación Superior. En consecuencia La Universidad Nacional Autónoma de Honduras por medio del Consejo de Educación Superior, Reconoce el **TÍTULO DE PROFESOR DE EDUCACION MEDIA EN EDUCACION COMERCIAL EN EL GRADO DE LICENCIATURA** a **YENY RUBIDIA ORELLANA PINEDA, R-0952-325-2018** Aprobar la presente solicitud de Reconocimiento del **TÍTULO** presentada por **MARIANA VIRGINIA MEJIA AGUILAR** de **LICENCIADA EN PSICOLOGIA CON ORIENTACION EMPRESARIAL EN EL GRADO DE LICENCIATURA** otorgado por **UNIVERSIDAD TECNOLÓGICA CENTROAMERICANA** en virtud de dictamen No.**48354-05-18**, de la Secretaría del Nivel de Educación Superior. En consecuencia La Universidad Nacional Autónoma de Honduras por medio del Consejo de Educación Superior, Reconoce el **TÍTULO DE LICENCIADA EN PSICOLOGIA CON ORIENTACION EMPRESARIAL EN EL GRADO DE LICENCIATURA** a **MARIANA VIRGINIA MEJIA AGUILAR, R-0953-325-2018** Aprobar la presente solicitud de Reconocimiento del **TÍTULO** presentada por **JOSE ABRAHAM ROMERO GARCIA** de **INGENIERO CIVIL EN EL GRADO DE LICENCIATURA** otorgado por **UNIVERSIDAD CATÓLICA DE HONDURAS "NUESTRA SEÑORA REINA DE LA PAZ"** en virtud de dictamen No.**48353-05-18**, de la Secretaría del Nivel de Educación Superior. En consecuencia La Universidad Nacional Autónoma de Honduras por medio del Consejo de Educación Superior, Reconoce el **TÍTULO DE INGENIERO CIVIL EN EL GRADO DE LICENCIATURA** a **JOSE ABRAHAM ROMERO GARCIA, R-0954-325-2018** Aprobar la presente solicitud de Reconocimiento del **TÍTULO** presentada por **MARGOTH SUYAPA AYESTAS LIRA** de **PROFESOR EN EDUCACION BASICA (I Y II CICLOS) EN EL GRADO DE**



UNIVERSIDAD NACIONAL AUTÓNOMA DE HONDURAS

ACTA No. 325

SESIÓN ORDINARIA

CONSEJO DE EDUCACIÓN SUPERIOR

Viernes 18 de mayo de 2018

LICENCIATURA otorgado por **UNIVERSIDAD PEDAGÓGICA NACIONAL FRANCISCO MORAZÁN** en virtud de dictamen No.48352-05-18, de la Secretaría del Nivel de Educación Superior. En consecuencia La Universidad Nacional Autónoma de Honduras por medio del Consejo de Educación Superior, Reconoce el **TÍTULO DE PROFESOR EN EDUCACION BASICA (I Y II CICLOS) EN EL GRADO DE LICENCIATURA** a **MARGOTH SUYAPA AYESTAS LIRA, R-0955-325-2018** Aprobar la presente solicitud de Reconocimiento del **TÍTULO** presentada por **KAREN YADIRA MARTINEZ GARCIA** de **MASTER EN DIRECCION EMPRESARIAL EN EL GRADO DE MAESTRÍA** otorgado por **UNIVERSIDAD TECNOLÓGICA CENTROAMERICANA** en virtud de dictamen No.48351-05-18, de la Secretaría del Nivel de Educación Superior. En consecuencia La Universidad Nacional Autónoma de Honduras por medio del Consejo de Educación Superior, Reconoce el **TÍTULO DE MASTER EN DIRECCION EMPRESARIAL EN EL GRADO DE MAESTRÍA** a **KAREN YADIRA MARTINEZ GARCIA, R-0956-325-2018** Aprobar la presente solicitud de Reconocimiento del **TÍTULO** presentada por **JANET ESPERANZA POSADAS BAUTISTA** de **PROFESOR EN EDUCACION BASICA (I Y II CICLOS) EN EL GRADO DE LICENCIATURA** otorgado por **UNIVERSIDAD PEDAGÓGICA NACIONAL FRANCISCO MORAZÁN** en virtud de dictamen No.48350-05-18, de la Secretaría del Nivel de Educación Superior. En consecuencia La Universidad Nacional Autónoma de Honduras por medio del Consejo de Educación Superior, Reconoce el **TÍTULO DE PROFESOR EN EDUCACION BASICA (I Y II CICLOS) EN EL GRADO DE LICENCIATURA** a **JANET ESPERANZA POSADAS BAUTISTA, R-0957-325-2018** Aprobar la presente solicitud de Reconocimiento del **TÍTULO** presentada por **FERNANDO ENRIQUE CHACON MEJIA** de **MASTER EN GESTION DE TECNOLOGIAS DE LA INFORMACION EN EL GRADO DE MAESTRÍA** otorgado por **UNIVERSIDAD TECNOLÓGICA CENTROAMERICANA** en virtud de dictamen No.48349-05-18, de la Secretaría del Nivel de Educación Superior. En consecuencia La Universidad Nacional Autónoma de Honduras por medio del Consejo de Educación Superior, Reconoce el **TÍTULO DE MASTER EN GESTION DE TECNOLOGIAS DE LA INFORMACION EN EL GRADO DE MAESTRÍA** a **FERNANDO ENRIQUE CHACON MEJIA, R-0958-325-2018** Aprobar la presente solicitud de Reconocimiento del **TÍTULO** presentada por **OLGA MARIA MENDOZA MONCADA** de **PROFESOR EN EDUCACION BASICA (I Y II CICLOS) EN EL GRADO DE LICENCIATURA** otorgado por **UNIVERSIDAD PEDAGÓGICA NACIONAL FRANCISCO MORAZÁN** en virtud de dictamen No.48348-05-18, de la Secretaría del Nivel de Educación Superior. En consecuencia La Universidad Nacional Autónoma de Honduras por medio del Consejo de Educación Superior, Reconoce el **TÍTULO DE PROFESOR EN EDUCACION BASICA (I Y II CICLOS) EN EL GRADO DE LICENCIATURA** a **OLGA MARIA MENDOZA MONCADA, R-0959-325-2018** Aprobar la presente solicitud de Reconocimiento del **TÍTULO** presentada por **KEYLA ROXANA ORELLANA TURCIOS** de **INGENIERA CIVIL EN EL GRADO DE LICENCIATURA** otorgado por **UNIVERSIDAD CATÓLICA DE HONDURAS "NUESTRA SEÑORA REINA DE LA PAZ"** en virtud de dictamen No.48347-05-18, de la Secretaría del Nivel de Educación Superior. En consecuencia La Universidad Nacional Autónoma de Honduras por medio del Consejo de Educación Superior, Reconoce el **TÍTULO DE INGENIERA CIVIL EN EL GRADO DE LICENCIATURA** a **KEYLA ROXANA ORELLANA TURCIOS, R-0960-325-2018** Aprobar la presente solicitud de Reconocimiento del **TÍTULO** presentada por **VILMA LILIAN AMAYA** de **TECNICO UNIVERSITARIO EN ADMINISTRACION DE CENTROS EDUCATIVOS EN EL GRADO DE GRADO ASOCIADO** otorgado por **UNIVERSIDAD PEDAGÓGICA NACIONAL FRANCISCO MORAZÁN** en virtud de dictamen No.48346-05-



UNIVERSIDAD NACIONAL AUTÓNOMA DE HONDURAS

ACTA No. 325

SESIÓN ORDINARIA

CONSEJO DE EDUCACIÓN SUPERIOR

Viernes 18 de mayo de 2018

18, de la Secretaría del Nivel de Educación Superior. En consecuencia La Universidad Nacional Autónoma de Honduras por medio del Consejo de Educación Superior, Reconoce el **TÍTULO DE TECNICO UNIVERSITARIO EN ADMINISTRACION DE CENTROS EDUCATIVOS EN EL GRADO DE GRADO ASOCIADO** a **VILMA LILIAN AMAYA, R-0961-325-2018** Aprobar la presente solicitud de Reconocimiento del **TÍTULO** presentada por **CESSY PASCUALA FLORES BALLESTEROS** de **PROFESOR EN LA ENSEÑANZA DEL INGLES EN EL GRADO DE LICENCIATURA** otorgado por **UNIVERSIDAD PEDAGÓGICA NACIONAL FRANCISCO MORAZÁN** en virtud de dictamen No.**48345-05-18**, de la Secretaría del Nivel de Educación Superior. En consecuencia La Universidad Nacional Autónoma de Honduras por medio del Consejo de Educación Superior, Reconoce el **TÍTULO DE PROFESOR EN LA ENSEÑANZA DEL INGLES EN EL GRADO DE LICENCIATURA** a **CESSY PASCUALA FLORES BALLESTEROS, R-1639-325-2018** Aprobar la presente solicitud de Reconocimiento del **TÍTULO** presentada por **LUIS ENRIQUE SALINAS GAMNEDA** de **PROFESOR EN INFORMATICA EDUCATIVA EN EL GRADO DE LICENCIATURA** otorgado por **UNIVERSIDAD PEDAGÓGICA NACIONAL FRANCISCO MORAZÁN** en virtud de dictamen No.**47663-04-18**, de la Secretaría del Nivel de Educación Superior. En consecuencia La Universidad Nacional Autónoma de Honduras por medio del Consejo de Educación Superior, Reconoce el **TÍTULO DE PROFESOR EN INFORMATICA EDUCATIVA EN EL GRADO DE LICENCIATURA** a **LUIS ENRIQUE SALINAS GAMNEDA, R-1640-325-2018** Aprobar la presente solicitud de Reconocimiento del **TÍTULO** presentada por **RICARDO JOSE ROJAS VILLEDA** de **PROFESOR EN INFORMATICA EDUCATIVA EN EL GRADO DE LICENCIATURA** otorgado por **UNIVERSIDAD PEDAGÓGICA NACIONAL FRANCISCO MORAZÁN** en virtud de dictamen No.**47662-04-18**, de la Secretaría del Nivel de Educación Superior. En consecuencia La Universidad Nacional Autónoma de Honduras por medio del Consejo de Educación Superior, Reconoce el **TÍTULO DE PROFESOR EN INFORMATICA EDUCATIVA EN EL GRADO DE LICENCIATURA** a **RICARDO JOSE ROJAS VILLEDA, R-1641-325-2018** Aprobar la presente solicitud de Reconocimiento del **TÍTULO** presentada por **EDGARDO ANTONIO MURILLO PEREZ** de **PROFESOR EN INFORMATICA EDUCATIVA EN EL GRADO DE LICENCIATURA** otorgado por **UNIVERSIDAD PEDAGÓGICA NACIONAL FRANCISCO MORAZÁN** en virtud de dictamen No.**47661-04-18**, de la Secretaría del Nivel de Educación Superior. En consecuencia La Universidad Nacional Autónoma de Honduras por medio del Consejo de Educación Superior, Reconoce el **TÍTULO DE PROFESOR EN INFORMATICA EDUCATIVA EN EL GRADO DE LICENCIATURA** a **EDGARDO ANTONIO MURILLO PEREZ, R-1642-325-2018** Aprobar la presente solicitud de Reconocimiento del **TÍTULO** presentada por **ILIANA SARAHÍ DUARTE CASTRO** de **PROFESOR DE EDUCACION COMERCIAL EN EL GRADO DE LICENCIATURA** otorgado por **UNIVERSIDAD PEDAGÓGICA NACIONAL FRANCISCO MORAZÁN** en virtud de dictamen No.**47660-04-18**, de la Secretaría del Nivel de Educación Superior. En consecuencia La Universidad Nacional Autónoma de Honduras por medio del Consejo de Educación Superior, Reconoce el **TÍTULO DE PROFESOR DE EDUCACION COMERCIAL EN EL GRADO DE LICENCIATURA** a **ILIANA SARAHÍ DUARTE CASTRO, R-1643-325-2018** Aprobar la presente solicitud de Reconocimiento del **TÍTULO** presentada por **LUIS EDUARDO PADILLA MENDEZ** de **INGENIERO EN ELECTRONICA EN EL GRADO DE LICENCIATURA** otorgado por **UNIVERSIDAD POLITÉCNICA DE HONDURAS** en virtud de dictamen No.**47659-04-18**, de la Secretaría del Nivel de Educación Superior. En consecuencia La Universidad Nacional Autónoma de Honduras por medio del Consejo de Educación Superior, Reconoce el **TÍTULO DE INGENIERO EN ELECTRONICA EN EL GRADO DE**



UNIVERSIDAD NACIONAL AUTÓNOMA DE HONDURAS

ACTA No. 325

SESIÓN ORDINARIA

CONSEJO DE EDUCACIÓN SUPERIOR

Viernes 18 de mayo de 2018

LICENCIATURA a LUIS EDUARDO PADILLA MENDEZ, R-1644-325-2018 Aprobar la presente solicitud de Reconocimiento del TÍTULO presentada por **ERIC JOSE VARGAS BALTODANO** de **LICENCIADO EN GERENCIA DE NEGOCIOS EN EL GRADO DE LICENCIATURA** otorgado por **UNIVERSIDAD TECNOLÓGICA DE HONDURAS** en virtud de dictamen No.**47658-04-18**, de la Secretaría del Nivel de Educación Superior. En consecuencia La Universidad Nacional Autónoma de Honduras por medio del Consejo de Educación Superior, Reconoce el TÍTULO DE **LICENCIADO EN GERENCIA DE NEGOCIOS EN EL GRADO DE LICENCIATURA** a **ERIC JOSE VARGAS BALTODANO, R-1645-325-2018** Aprobar la presente solicitud de Reconocimiento del TÍTULO presentada por **GLENDA CORINA REYES RIVERA** de **PROFESOR EN EDUCACION BASICA (I Y II CICLOS)** EN EL GRADO DE **LICENCIATURA** otorgado por **UNIVERSIDAD PEDAGÓGICA NACIONAL FRANCISCO MORAZÁN** en virtud de dictamen No.**47657-04-18**, de la Secretaría del Nivel de Educación Superior. En consecuencia La Universidad Nacional Autónoma de Honduras por medio del Consejo de Educación Superior, Reconoce el TÍTULO DE **PROFESOR EN EDUCACION BASICA (I Y II CICLOS)** EN EL GRADO DE **LICENCIATURA** a **GLENDA CORINA REYES RIVERA, R-1646-325-2018** Aprobar la presente solicitud de Reconocimiento del TÍTULO presentada por **MARIA ESMERALDA ALBERTO ALEMAN** de **PROFESOR EN EDUCACION BASICA (I Y II CICLOS)** EN EL GRADO DE **LICENCIATURA** otorgado por **UNIVERSIDAD PEDAGÓGICA NACIONAL FRANCISCO MORAZÁN** en virtud de dictamen No.**47656-04-18**, de la Secretaría del Nivel de Educación Superior. En consecuencia La Universidad Nacional Autónoma de Honduras por medio del Consejo de Educación Superior, Reconoce el TÍTULO DE **PROFESOR EN EDUCACION BASICA (I Y II CICLOS)** EN EL GRADO DE **LICENCIATURA** a **MARIA ESMERALDA ALBERTO ALEMAN, R-1647-325-2018** Aprobar la presente solicitud de Reconocimiento del TÍTULO presentada por **TIRSA ALBERTINA CISNEROS MOTIÑO** de **PROFESOR EN EDUCACION BASICA (I Y II CICLOS)** EN EL GRADO DE **LICENCIATURA** otorgado por **UNIVERSIDAD PEDAGÓGICA NACIONAL FRANCISCO MORAZÁN** en virtud de dictamen No.**47655-04-18**, de la Secretaría del Nivel de Educación Superior. En consecuencia La Universidad Nacional Autónoma de Honduras por medio del Consejo de Educación Superior, Reconoce el TÍTULO DE **PROFESOR EN EDUCACION BASICA (I Y II CICLOS)** EN EL GRADO DE **LICENCIATURA** a **TIRSA ALBERTINA CISNEROS MOTIÑO, R-1648-325-2018** Aprobar la presente solicitud de Reconocimiento del TÍTULO presentada por **ALEJANDRINA SUYAPA ARGUETA ZAENS** de **PROFESOR EN EDUCACION BASICA (I Y II CICLOS)** EN EL GRADO DE **LICENCIATURA** otorgado por **UNIVERSIDAD PEDAGÓGICA NACIONAL FRANCISCO MORAZÁN** en virtud de dictamen No.**47654-04-18**, de la Secretaría del Nivel de Educación Superior. En consecuencia La Universidad Nacional Autónoma de Honduras por medio del Consejo de Educación Superior, Reconoce el TÍTULO DE **PROFESOR EN EDUCACION BASICA (I Y II CICLOS)** EN EL GRADO DE **LICENCIATURA** a **ALEJANDRINA SUYAPA ARGUETA ZAENS, R-1649-325-2018** Aprobar la presente solicitud de Reconocimiento del TÍTULO presentada por **OLMAN ALONSO TORRES FUNEZ** de **PROFESOR EN CIENCIAS SOCIALES EN EL GRADO DE LICENCIATURA** otorgado por **UNIVERSIDAD PEDAGÓGICA NACIONAL FRANCISCO MORAZÁN** en virtud de dictamen No.**47653-04-18**, de la Secretaría del Nivel de Educación Superior. En consecuencia La Universidad Nacional Autónoma de Honduras por medio del Consejo de Educación Superior, Reconoce el TÍTULO DE **PROFESOR EN CIENCIAS SOCIALES EN EL GRADO DE LICENCIATURA** a **OLMAN ALONSO TORRES FUNEZ, R-1650-325-2018** Aprobar la presente solicitud de Reconocimiento del TÍTULO presentada por



UNIVERSIDAD NACIONAL AUTÓNOMA DE HONDURAS

ACTA No. 325

SESIÓN ORDINARIA

CONSEJO DE EDUCACIÓN SUPERIOR

Viernes 18 de mayo de 2018

LIDIA ESPERANZA PINEDA GARCIA de **PROFESOR EN EDUCACION BASICA (I Y II CICLOS)** EN EL GRADO DE **LICENCIATURA** otorgado por **UNIVERSIDAD PEDAGÓGICA NACIONAL FRANCISCO MORAZÁN** en virtud de dictamen No.**47652-04-18**, de la Secretaría del Nivel de Educación Superior. En consecuencia La Universidad Nacional Autónoma de Honduras por medio del Consejo de Educación Superior, Reconoce el **TÍTULO DE PROFESOR EN EDUCACION BASICA (I Y II CICLOS)** EN EL GRADO DE **LICENCIATURA** a **LIDIA ESPERANZA PINEDA GARCIA, R-1651-325-2018** Aprobar la presente solicitud de Reconocimiento del **TÍTULO** presentada por **ANA BELLY MEDINA SOSA** de **PROFESOR DE EDUCACION MEDIA EN EDUCACION COMERCIAL EN EL GRADO DE LICENCIATURA** otorgado por **UNIVERSIDAD PEDAGÓGICA NACIONAL FRANCISCO MORAZÁN** en virtud de dictamen No.**47651-04-18**, de la Secretaría del Nivel de Educación Superior. En consecuencia La Universidad Nacional Autónoma de Honduras por medio del Consejo de Educación Superior, Reconoce el **TÍTULO DE PROFESOR DE EDUCACION MEDIA EN EDUCACION COMERCIAL EN EL GRADO DE LICENCIATURA** a **ANA BELLY MEDINA SOSA, R-1652-325-2018** Aprobar la presente solicitud de Reconocimiento del **TÍTULO** presentada por **FANY PATRICIA ESPINAL RIVERA** de **PROFESOR DE EDUCACION MEDIA EN LETRAS CON ORIENTACION EN LITERATURA EN EL GRADO DE LICENCIATURA** otorgado por **UNIVERSIDAD PEDAGÓGICA NACIONAL FRANCISCO MORAZÁN** en virtud de dictamen No.**47650-04-18**, de la Secretaría del Nivel de Educación Superior. En consecuencia La Universidad Nacional Autónoma de Honduras por medio del Consejo de Educación Superior, Reconoce el **TÍTULO DE PROFESOR DE EDUCACION MEDIA EN LETRAS CON ORIENTACION EN LITERATURA EN EL GRADO DE LICENCIATURA** a **FANY PATRICIA ESPINAL RIVERA, R-1653-325-2018** Aprobar la presente solicitud de Reconocimiento del **TÍTULO** presentada por **GRACIELA IZENIA VINDEL ROMERO** de **PROFESOR DE EDUCACION MEDIA EN EDUCACION COMERCIAL EN EL GRADO DE LICENCIATURA** otorgado por **UNIVERSIDAD PEDAGÓGICA NACIONAL FRANCISCO MORAZÁN** en virtud de dictamen No.**47649-04-18**, de la Secretaría del Nivel de Educación Superior. En consecuencia La Universidad Nacional Autónoma de Honduras por medio del Consejo de Educación Superior, Reconoce el **TÍTULO DE PROFESOR DE EDUCACION MEDIA EN EDUCACION COMERCIAL EN EL GRADO DE LICENCIATURA** a **GRACIELA IZENIA VINDEL ROMERO, R-1654-325-2018** Aprobar la presente solicitud de Reconocimiento del **TÍTULO** presentada por **ODESSA NICOLLE BARAHONA** de **PROFESOR DE EDUCACION COMERCIAL EN EL GRADO DE LICENCIATURA** otorgado por **UNIVERSIDAD PEDAGÓGICA NACIONAL FRANCISCO MORAZÁN** en virtud de dictamen No.**47648-04-18**, de la Secretaría del Nivel de Educación Superior. En consecuencia La Universidad Nacional Autónoma de Honduras por medio del Consejo de Educación Superior, Reconoce el **TÍTULO DE PROFESOR DE EDUCACION COMERCIAL EN EL GRADO DE LICENCIATURA** a **ODESSA NICOLLE BARAHONA, R-1655-325-2018** Aprobar la presente solicitud de Reconocimiento del **TÍTULO** presentada por **PAULA MAELA CABRERA BONILLA** de **LICENCIADA EN GERENCIA DE NEGOCIOS EN EL GRADO DE LICENCIATURA** otorgado por **UNIVERSIDAD POLITÉCNICA DE HONDURAS** en virtud de dictamen No.**47647-04-18**, de la Secretaría del Nivel de Educación Superior. En consecuencia La Universidad Nacional Autónoma de Honduras por medio del Consejo de Educación Superior, Reconoce el **TÍTULO DE LICENCIADA EN GERENCIA DE NEGOCIOS EN EL GRADO DE LICENCIATURA** a **PAULA MAELA CABRERA BONILLA, R-1656-325-2018** Aprobar la presente solicitud de Reconocimiento del **TÍTULO** presentada por **PRISCILA SUAZO PEREZ** de **PROFESOR DE EDUCACION**



UNIVERSIDAD NACIONAL AUTÓNOMA DE HONDURAS

ACTA No. 325

SESIÓN ORDINARIA

CONSEJO DE EDUCACIÓN SUPERIOR

Viernes 18 de mayo de 2018

MEDIA EN CIENCIAS NATURALES CON ORIENTACION EN BIOLOGIA Y QUIMICA EN EL GRADO DE LICENCIATURA otorgado por **UNIVERSIDAD PEDAGÓGICA NACIONAL FRANCISCO MORAZÁN** en virtud de dictamen No.**47646-04-18**, de la Secretaría del Nivel de Educación Superior. En consecuencia La Universidad Nacional Autónoma de Honduras por medio del Consejo de Educación Superior, Reconoce el **TÍTULO DE PROFESOR DE EDUCACION MEDIA EN CIENCIAS NATURALES CON ORIENTACION EN BIOLOGIA Y QUIMICA EN EL GRADO DE LICENCIATURA** a **PRISCILA SUAZO PEREZ, R-1657-325-2018** Aprobar la presente solicitud de Reconocimiento del **TÍTULO** presentada por **MARIA BELEN PEÑA OROZCO** de **DOCTORA EN TEOLOGIA BIBLICA PASTORAL EN EL GRADO DE DOCTORADO** otorgado por **UNIVERSIDAD CATÓLICA DE HONDURAS "NUESTRA SEÑORA REINA DE LA PAZ"** en virtud de dictamen No.**47645-04-18**, de la Secretaría del Nivel de Educación Superior. En consecuencia La Universidad Nacional Autónoma de Honduras por medio del Consejo de Educación Superior, Reconoce el **TÍTULO DE DOCTORA EN TEOLOGIA BIBLICA PASTORAL EN EL GRADO DE DOCTORADO** a **MARIA BELEN PEÑA OROZCO, R-1658-325-2018** Aprobar la presente solicitud de Reconocimiento del **TÍTULO** presentada por **MERLIN IBETH MADRID FAJARDO** de **PROFESOR EN CIENCIAS NATURALES EN EL GRADO DE LICENCIATURA** otorgado por **UNIVERSIDAD PEDAGÓGICA NACIONAL FRANCISCO MORAZÁN** en virtud de dictamen No.**47644-04-18**, de la Secretaría del Nivel de Educación Superior. En consecuencia La Universidad Nacional Autónoma de Honduras por medio del Consejo de Educación Superior, Reconoce el **TÍTULO DE PROFESOR EN CIENCIAS NATURALES EN EL GRADO DE LICENCIATURA** a **MERLIN IBETH MADRID FAJARDO, R-1659-325-2018** Aprobar la presente solicitud de Reconocimiento del **TÍTULO** presentada por **YANELY MARISOL CANALES OCHOA** de **PROFESOR EN CIENCIAS NATURALES EN EL GRADO DE LICENCIATURA** otorgado por **UNIVERSIDAD PEDAGÓGICA NACIONAL FRANCISCO MORAZÁN** en virtud de dictamen No.**47643-04-18**, de la Secretaría del Nivel de Educación Superior. En consecuencia La Universidad Nacional Autónoma de Honduras por medio del Consejo de Educación Superior, Reconoce el **TÍTULO DE PROFESOR EN CIENCIAS NATURALES EN EL GRADO DE LICENCIATURA** a **YANELY MARISOL CANALES OCHOA, R-1660-325-2018** Aprobar la presente solicitud de Reconocimiento del **TÍTULO** presentada por **ANA CRISTINA GONZALES GOMEZ** de **PROFESOR EN CIENCIAS NATURALES EN EL GRADO DE LICENCIATURA** otorgado por **UNIVERSIDAD PEDAGÓGICA NACIONAL FRANCISCO MORAZÁN** en virtud de dictamen No.**47642-04-18**, de la Secretaría del Nivel de Educación Superior. En consecuencia La Universidad Nacional Autónoma de Honduras por medio del Consejo de Educación Superior, Reconoce el **TÍTULO DE PROFESOR EN CIENCIAS NATURALES EN EL GRADO DE LICENCIATURA** a **ANA CRISTINA GONZALES GOMEZ, R-1661-325-2018** Aprobar la presente solicitud de Reconocimiento del **TÍTULO** presentada por **BANNY MERCEDES REYES ZUNIGA** de **PROFESOR DE EDUCACION MEDIA EN CIENCIAS NATURALES CON ORIENTACION EN BIOLOGIA Y QUIMICA EN EL GRADO DE LICENCIATURA** otorgado por **UNIVERSIDAD PEDAGÓGICA NACIONAL FRANCISCO MORAZÁN** en virtud de dictamen No.**47641-04-18**, de la Secretaría del Nivel de Educación Superior. En consecuencia La Universidad Nacional Autónoma de Honduras por medio del Consejo de Educación Superior, Reconoce el **TÍTULO DE PROFESOR DE EDUCACION MEDIA EN CIENCIAS NATURALES CON ORIENTACION EN BIOLOGIA Y QUIMICA EN EL GRADO DE LICENCIATURA** a **BANNY MERCEDES REYES ZUNIGA, R-1662-325-2018** Aprobar la presente solicitud de Reconocimiento del **TÍTULO** presentada por **JUSTINA**



UNIVERSIDAD NACIONAL AUTÓNOMA DE HONDURAS

ACTA No. 325

SESIÓN ORDINARIA

CONSEJO DE EDUCACIÓN SUPERIOR

Viernes 18 de mayo de 2018

MICHEL URBINA ZAVALA de **PROFESOR DE EDUCACION COMERCIAL EN EL GRADO DE LICENCIATURA** otorgado por **UNIVERSIDAD PEDAGÓGICA NACIONAL FRANCISCO MORAZÁN** en virtud de dictamen No.47640-04-18, de la Secretaría del Nivel de Educación Superior. En consecuencia La Universidad Nacional Autónoma de Honduras por medio del Consejo de Educación Superior, Reconoce el **TÍTULO DE PROFESOR DE EDUCACION COMERCIAL EN EL GRADO DE LICENCIATURA** a **JUSTINA MICHEL URBINA ZAVALA, R-1663-325-2018** Aprobar la presente solicitud de Reconocimiento del **TÍTULO** presentada por **WILMER MASSIER PEÑA VARGAS** de **PROFESOR EN INFORMATICA EDUCATIVA EN EL GRADO DE LICENCIATURA** otorgado por **UNIVERSIDAD PEDAGÓGICA NACIONAL FRANCISCO MORAZÁN** en virtud de dictamen No.47639-04-18, de la Secretaría del Nivel de Educación Superior. En consecuencia La Universidad Nacional Autónoma de Honduras por medio del Consejo de Educación Superior, Reconoce el **TÍTULO DE PROFESOR EN INFORMATICA EDUCATIVA EN EL GRADO DE LICENCIATURA** a **WILMER MASSIER PEÑA VARGAS, R-1664-325-2018** Aprobar la presente solicitud de Reconocimiento del **TÍTULO** presentada por **ANA LUISA MOLINA CORRALES** de **PROFESOR DE EDUCACION MEDIA EN EDUCACION COMERCIAL EN EL GRADO DE LICENCIATURA** otorgado por **UNIVERSIDAD PEDAGÓGICA NACIONAL FRANCISCO MORAZÁN** en virtud de dictamen No.47638-04-18, de la Secretaría del Nivel de Educación Superior. En consecuencia La Universidad Nacional Autónoma de Honduras por medio del Consejo de Educación Superior, Reconoce el **TÍTULO DE PROFESOR DE EDUCACION MEDIA EN EDUCACION COMERCIAL EN EL GRADO DE LICENCIATURA** a **ANA LUISA MOLINA CORRALES, R-1665-325-2018** Aprobar la presente solicitud de Reconocimiento del **TÍTULO** presentada por **SANTA MARILINA URBINA GALINDO** de **PROFESOR EN EDUCACION BASICA (I Y II CICLOS) EN EL GRADO DE LICENCIATURA** otorgado por **UNIVERSIDAD PEDAGÓGICA NACIONAL FRANCISCO MORAZÁN** en virtud de dictamen No.47637-04-18, de la Secretaría del Nivel de Educación Superior. En consecuencia La Universidad Nacional Autónoma de Honduras por medio del Consejo de Educación Superior, Reconoce el **TÍTULO DE PROFESOR EN EDUCACION BASICA (I Y II CICLOS) EN EL GRADO DE LICENCIATURA** a **SANTA MARILINA URBINA GALINDO, R-1666-325-2018** Aprobar la presente solicitud de Reconocimiento del **TÍTULO** presentada por **ISAU JOSUE HERNANDEZ ALCERRO** de **PROFESOR DE EDUCACION MEDIA EN LETRAS CON ORIENTACION EN LITERATURA EN EL GRADO DE LICENCIATURA** otorgado por **UNIVERSIDAD PEDAGÓGICA NACIONAL FRANCISCO MORAZÁN** en virtud de dictamen No.47636-04-18, de la Secretaría del Nivel de Educación Superior. En consecuencia La Universidad Nacional Autónoma de Honduras por medio del Consejo de Educación Superior, Reconoce el **TÍTULO DE PROFESOR DE EDUCACION MEDIA EN LETRAS CON ORIENTACION EN LITERATURA EN EL GRADO DE LICENCIATURA** a **ISAU JOSUE HERNANDEZ ALCERRO, R-1667-325-2018** Aprobar la presente solicitud de Reconocimiento del **TÍTULO** presentada por **BETY KARINA SANDOVAL OSORTO** de **TECNICO UNIVERSITARIO EN LABORATORIO CLINICO EN EL GRADO DE GRADO ASOCIADO** otorgado por **UNIVERSIDAD CRISTIANA EVANGÉLICA NUEVO MILENIO** en virtud de dictamen No.47635-04-18, de la Secretaría del Nivel de Educación Superior. En consecuencia La Universidad Nacional Autónoma de Honduras por medio del Consejo de Educación Superior, Reconoce el **TÍTULO DE TECNICO UNIVERSITARIO EN LABORATORIO CLINICO EN EL GRADO DE GRADO ASOCIADO** a **BETY KARINA SANDOVAL OSORTO, R-1668-325-2018** Aprobar la presente solicitud de Reconocimiento del **TÍTULO** presentada por **DILCIANA VASQUEZ BECAN** de



UNIVERSIDAD NACIONAL AUTÓNOMA DE HONDURAS

ACTA No. 325

SESIÓN ORDINARIA

CONSEJO DE EDUCACIÓN SUPERIOR

Viernes 18 de mayo de 2018

PROFESOR EN LA ENSEÑANZA DEL ESPAÑOL EN EL GRADO DE LICENCIATURA otorgado por **UNIVERSIDAD PEDAGÓGICA NACIONAL FRANCISCO MORAZÁN** en virtud de dictamen No.**47634-04-18**, de la Secretaría del Nivel de Educación Superior. En consecuencia La Universidad Nacional Autónoma de Honduras por medio del Consejo de Educación Superior, Reconoce el **TÍTULO DE PROFESOR EN LA ENSEÑANZA DEL ESPAÑOL EN EL GRADO DE LICENCIATURA** a **DILCIANA VASQUEZ BECAN, R-1669-325-2018** Aprobar la presente solicitud de Reconocimiento del **TÍTULO** presentada por **MARIA ELENA EUCEDA CHAVARRIA** de **PROFESOR DE EDUCACION BASICA (I Y II CICLOS)** EN EL GRADO DE **LICENCIATURA** otorgado por **UNIVERSIDAD PEDAGÓGICA NACIONAL FRANCISCO MORAZÁN** en virtud de dictamen No.**47633-04-18**, de la Secretaría del Nivel de Educación Superior. En consecuencia La Universidad Nacional Autónoma de Honduras por medio del Consejo de Educación Superior, Reconoce el **TÍTULO DE PROFESOR DE EDUCACION BASICA (I Y II CICLOS)** EN EL GRADO DE **LICENCIATURA** a **MARIA ELENA EUCEDA CHAVARRIA, R-1670-325-2018** Aprobar la presente solicitud de Reconocimiento del **TÍTULO** presentada por **LOURDES RODRIGUEZ CARDONA** de **PROFESOR EN LA ENSEÑANZA DEL ESPAÑOL EN EL GRADO DE LICENCIATURA** otorgado por **UNIVERSIDAD PEDAGÓGICA NACIONAL FRANCISCO MORAZÁN** en virtud de dictamen No.**47632-04-18**, de la Secretaría del Nivel de Educación Superior. En consecuencia La Universidad Nacional Autónoma de Honduras por medio del Consejo de Educación Superior, Reconoce el **TÍTULO DE PROFESOR EN LA ENSEÑANZA DEL ESPAÑOL EN EL GRADO DE LICENCIATURA** a **LOURDES RODRIGUEZ CARDONA, R-1671-325-2018** Aprobar la presente solicitud de Reconocimiento del **TÍTULO** presentada por **TOMASA IVANI PINEDA SANCHEZ** de **PROFESOR EN LA ENSEÑANZA DEL ESPAÑOL EN EL GRADO DE LICENCIATURA** otorgado por **UNIVERSIDAD PEDAGÓGICA NACIONAL FRANCISCO MORAZÁN** en virtud de dictamen No.**47631-04-18**, de la Secretaría del Nivel de Educación Superior. En consecuencia La Universidad Nacional Autónoma de Honduras por medio del Consejo de Educación Superior, Reconoce el **TÍTULO DE PROFESOR EN LA ENSEÑANZA DEL ESPAÑOL EN EL GRADO DE LICENCIATURA** a **TOMASA IVANI PINEDA SANCHEZ, R-1672-325-2018** Aprobar la presente solicitud de Reconocimiento del **TÍTULO** presentada por **ALMA CRISTINA REYES GALINDO** de **PROFESOR DE EDUCACION MEDIA EN EDUCACION COMERCIAL EN EL GRADO DE LICENCIATURA** otorgado por **UNIVERSIDAD PEDAGÓGICA NACIONAL FRANCISCO MORAZÁN** en virtud de dictamen No.**47630-04-18**, de la Secretaría del Nivel de Educación Superior. En consecuencia La Universidad Nacional Autónoma de Honduras por medio del Consejo de Educación Superior, Reconoce el **TÍTULO DE PROFESOR DE EDUCACION MEDIA EN EDUCACION COMERCIAL EN EL GRADO DE LICENCIATURA** a **ALMA CRISTINA REYES GALINDO, R-1673-325-2018** Aprobar la presente solicitud de Reconocimiento del **TÍTULO** presentada por **ELOIZA PASTORA CASTILLO LAVAIRE** de **PROFESOR DE EDUCACION MEDIA EN EDUCACION ESPECIAL EN EL GRADO DE LICENCIATURA** otorgado por **UNIVERSIDAD PEDAGÓGICA NACIONAL FRANCISCO MORAZÁN** en virtud de dictamen No.**47629-04-18**, de la Secretaría del Nivel de Educación Superior. En consecuencia La Universidad Nacional Autónoma de Honduras por medio del Consejo de Educación Superior, Reconoce el **TÍTULO DE PROFESOR DE EDUCACION MEDIA EN EDUCACION ESPECIAL EN EL GRADO DE LICENCIATURA** a **ELOIZA PASTORA CASTILLO LAVAIRE, R-1674-325-2018** Aprobar la presente solicitud de Reconocimiento del **TÍTULO** presentada por **JOSE MARIA DAVID CARDONA ENAMORADO** de **PROFESOR EN EDUCACION TECNOLOGICA CON ORIENTACION**



UNIVERSIDAD NACIONAL AUTÓNOMA DE HONDURAS

ACTA No. 325

SESIÓN ORDINARIA

CONSEJO DE EDUCACIÓN SUPERIOR

Viernes 18 de mayo de 2018

EN ELECTRICIDAD EN EL GRADO DE LICENCIATURA otorgado por **UNIVERSIDAD PEDAGÓGICA NACIONAL FRANCISCO MORAZÁN** en virtud de dictamen No.**47628-04-18**, de la Secretaría del Nivel de Educación Superior. En consecuencia La Universidad Nacional Autónoma de Honduras por medio del Consejo de Educación Superior, Reconoce el **TÍTULO DE PROFESOR EN EDUCACION TECNOLOGICA CON ORIENTACION EN ELECTRICIDAD EN EL GRADO DE LICENCIATURA** a **JOSE MARIA DAVID CARDONA ENAMORADO, R-1675-325-2018** Aprobar la presente solicitud de Reconocimiento del **TÍTULO** presentada por **JENIFER PAOLA HERNANDEZ CHIRINOS** de **PROFESOR EN LA ENSEÑANZA DEL INGLES EN EL GRADO DE LICENCIATURA** otorgado por **UNIVERSIDAD PEDAGÓGICA NACIONAL FRANCISCO MORAZÁN** en virtud de dictamen No.**47627-04-18**, de la Secretaría del Nivel de Educación Superior. En consecuencia La Universidad Nacional Autónoma de Honduras por medio del Consejo de Educación Superior, Reconoce el **TÍTULO DE PROFESOR EN LA ENSEÑANZA DEL INGLES EN EL GRADO DE LICENCIATURA** a **JENIFER PAOLA HERNANDEZ CHIRINOS, R-1676-325-2018** Aprobar la presente solicitud de Reconocimiento del **TÍTULO** presentada por **ADONIS WILFREDO RIVERA HERCULES** de **PROFESOR EN LA ENSEÑANZA DEL INGLES EN EL GRADO DE LICENCIATURA** otorgado por **UNIVERSIDAD PEDAGÓGICA NACIONAL FRANCISCO MORAZÁN** en virtud de dictamen No.**47626-04-18**, de la Secretaría del Nivel de Educación Superior. En consecuencia La Universidad Nacional Autónoma de Honduras por medio del Consejo de Educación Superior, Reconoce el **TÍTULO DE PROFESOR EN LA ENSEÑANZA DEL INGLES EN EL GRADO DE LICENCIATURA** a **ADONIS WILFREDO RIVERA HERCULES, R-1677-325-2018** Aprobar la presente solicitud de Reconocimiento del **TÍTULO** presentada por **GIOVANNA BARDALES GARCIA** de **PSICOLOGA EN EL GRADO DE LICENCIATURA** otorgado por **UNIVERSIDAD TECNOLÓGICA CENTROAMERICANA** en virtud de dictamen No.**47625-04-18**, de la Secretaría del Nivel de Educación Superior. En consecuencia La Universidad Nacional Autónoma de Honduras por medio del Consejo de Educación Superior, Reconoce el **TÍTULO DE PSICOLOGA EN EL GRADO DE LICENCIATURA** a **GIOVANNA BARDALES GARCIA, R-1678-325-2018** Aprobar la presente solicitud de Reconocimiento del **TÍTULO** presentada por **DARWIN ORLANDO ARGUETA CUELLAR** de **INGENIERO CIVIL EN EL GRADO DE LICENCIATURA** otorgado por **UNIVERSIDAD CATÓLICA DE HONDURAS "NUESTRA SEÑORA REINA DE LA PAZ"** en virtud de dictamen No.**47624-04-18**, de la Secretaría del Nivel de Educación Superior. En consecuencia La Universidad Nacional Autónoma de Honduras por medio del Consejo de Educación Superior, Reconoce el **TÍTULO DE INGENIERO CIVIL EN EL GRADO DE LICENCIATURA** a **DARWIN ORLANDO ARGUETA CUELLAR, R-1680-325-2018** Aprobar la presente solicitud de Reconocimiento del **TÍTULO** presentada por **MERLIN PAOLA VALLADARES FLORES** de **PROFESOR EN LA ENSEÑANZA DEL INGLES EN EL GRADO DE LICENCIATURA** otorgado por **UNIVERSIDAD PEDAGÓGICA NACIONAL FRANCISCO MORAZÁN** en virtud de dictamen No.**47622-04-18**, de la Secretaría del Nivel de Educación Superior. En consecuencia La Universidad Nacional Autónoma de Honduras por medio del Consejo de Educación Superior, Reconoce el **TÍTULO DE PROFESOR EN LA ENSEÑANZA DEL INGLES EN EL GRADO DE LICENCIATURA** a **MERLIN PAOLA VALLADARES FLORES, R-1681-325-2018** Aprobar la presente solicitud de Reconocimiento del **TÍTULO** presentada por **SARA LIZETH CRUZ REYES** de **PROFESOR EN EDUCACION BASICA (I Y II CICLOS) EN EL GRADO DE LICENCIATURA** otorgado por **UNIVERSIDAD PEDAGÓGICA NACIONAL FRANCISCO MORAZÁN** en virtud de dictamen No.**47621-04-18**, de la Secretaría del Nivel de Educación Superior. En consecuencia La



UNIVERSIDAD NACIONAL AUTÓNOMA DE HONDURAS

ACTA No. 325

SESIÓN ORDINARIA

CONSEJO DE EDUCACIÓN SUPERIOR

Viernes 18 de mayo de 2018

Universidad Nacional Autónoma de Honduras por medio del Consejo de Educación Superior, Reconoce el **TÍTULO DE PROFESOR EN EDUCACION BASICA (I Y II CICLOS) EN EL GRADO DE LICENCIATURA** a **SARA LIZETH CRUZ REYES, R-1682-325-2018** Aprobar la presente solicitud de Reconocimiento del **TÍTULO** presentada por **NATALIE MICHELLE ESCOBAR FLORES** de **PROFESOR EN EDUCACION PREESCOLAR EN EL GRADO DE LICENCIATURA** otorgado por **UNIVERSIDAD PEDAGÓGICA NACIONAL FRANCISCO MORAZÁN** en virtud de dictamen No.47620-04-18, de la Secretaría del Nivel de Educación Superior. En consecuencia La Universidad Nacional Autónoma de Honduras por medio del Consejo de Educación Superior, Reconoce el **TÍTULO DE PROFESOR EN EDUCACION PREESCOLAR EN EL GRADO DE LICENCIATURA** a **NATALIE MICHELLE ESCOBAR FLORES, R-1683-325-2018** Aprobar la presente solicitud de Reconocimiento del **TÍTULO** presentada por **AMANDA JUBENTINA VILLEDA CARCAMO** de **PROFESOR EN EDUCACION BASICA (I Y II CICLOS) EN EL GRADO DE LICENCIATURA** otorgado por **UNIVERSIDAD PEDAGÓGICA NACIONAL FRANCISCO MORAZÁN** en virtud de dictamen No.47619-04-18, de la Secretaría del Nivel de Educación Superior. En consecuencia La Universidad Nacional Autónoma de Honduras por medio del Consejo de Educación Superior, Reconoce el **TÍTULO DE PROFESOR EN EDUCACION BASICA (I Y II CICLOS) EN EL GRADO DE LICENCIATURA** a **AMANDA JUBENTINA VILLEDA CARCAMO, R-1685-325-2018** Aprobar la presente solicitud de Reconocimiento del **TÍTULO** presentada por **CARLOS ALBERTO LAINEZ TORRES** de **PROFESOR DE EDUCACION BASICA (I Y II CICLOS) EN EL GRADO DE LICENCIATURA** otorgado por **UNIVERSIDAD PEDAGÓGICA NACIONAL FRANCISCO MORAZÁN** en virtud de dictamen No.47617-04-18, de la Secretaría del Nivel de Educación Superior. En consecuencia La Universidad Nacional Autónoma de Honduras por medio del Consejo de Educación Superior, Reconoce el **TÍTULO DE PROFESOR DE EDUCACION BASICA (I Y II CICLOS) EN EL GRADO DE LICENCIATURA** a **CARLOS ALBERTO LAINEZ TORRES, R-1686-325-2018** Aprobar la presente solicitud de Reconocimiento del **TÍTULO** presentada por **ANA CECILIA CACERES FIGUEROA** de **PROFESOR EN EDUCACION BASICA (I Y II CICLOS) EN EL GRADO DE LICENCIATURA** otorgado por **UNIVERSIDAD PEDAGÓGICA NACIONAL FRANCISCO MORAZÁN** en virtud de dictamen No.47616-04-18, de la Secretaría del Nivel de Educación Superior. En consecuencia La Universidad Nacional Autónoma de Honduras por medio del Consejo de Educación Superior, Reconoce el **TÍTULO DE PROFESOR EN EDUCACION BASICA (I Y II CICLOS) EN EL GRADO DE LICENCIATURA** a **ANA CECILIA CACERES FIGUEROA, R-1687-325-2018** Aprobar la presente solicitud de Reconocimiento del **TÍTULO** presentada por **KRIZZIA YENILY CARRANZA HERNANDEZ** de **ABOGADA EN EL GRADO DE LICENCIATURA** otorgado por **UNIVERSIDAD TECNOLÓGICA CENTROAMERICANA** en virtud de dictamen No.47615-04-18, de la Secretaría del Nivel de Educación Superior. En consecuencia La Universidad Nacional Autónoma de Honduras por medio del Consejo de Educación Superior, Reconoce el **TÍTULO DE ABOGADA EN EL GRADO DE LICENCIATURA** a **KRIZZIA YENILY CARRANZA HERNANDEZ, R-1688-325-2018** Aprobar la presente solicitud de Reconocimiento del **TÍTULO** presentada por **MANUEL ALEJANDRO RAMIREZ ORDOÑEZ** de **INGENIERO CIVIL EN EL GRADO DE LICENCIATURA** otorgado por **UNIVERSIDAD TECNOLÓGICA CENTROAMERICANA** en virtud de dictamen No.47614-04-18, de la Secretaría del Nivel de Educación Superior. En consecuencia La Universidad Nacional Autónoma de Honduras por medio del Consejo de Educación Superior, Reconoce el **TÍTULO DE INGENIERO CIVIL EN EL GRADO DE LICENCIATURA** a **MANUEL ALEJANDRO RAMIREZ ORDOÑEZ, R-1689-325-2018**



UNIVERSIDAD NACIONAL AUTÓNOMA DE HONDURAS

ACTA No. 325

SESIÓN ORDINARIA

CONSEJO DE EDUCACIÓN SUPERIOR

Viernes 18 de mayo de 2018

Aprobar la presente solicitud de Reconocimiento del TÍTULO presentada por **ROSA MIRIAN MARTINEZ HERNANDEZ** de **PROFESOR DE TURISMO Y HOSTELERIA EN EL GRADO DE LICENCIATURA** otorgado por **UNIVERSIDAD PEDAGÓGICA NACIONAL FRANCISCO MORAZÁN** en virtud de dictamen No.**47613-04-18**, de la Secretaría del Nivel de Educación Superior. En consecuencia La Universidad Nacional Autónoma de Honduras por medio del Consejo de Educación Superior, Reconoce el TÍTULO DE **PROFESOR DE TURISMO Y HOSTELERIA EN EL GRADO DE LICENCIATURA** a **ROSA MIRIAN MARTINEZ HERNANDEZ, R-1690-325-2018**

Aprobar la presente solicitud de Reconocimiento del TÍTULO presentada por **ROSNY RAFAEL RODRIGUEZ MEZA** de **PROFESOR EN EDUCACION BASICA (I Y II CICLOS) EN EL GRADO DE LICENCIATURA** otorgado por **UNIVERSIDAD PEDAGÓGICA NACIONAL FRANCISCO MORAZÁN** en virtud de dictamen No.**47612-04-18**, de la Secretaría del Nivel de Educación Superior. En consecuencia La Universidad Nacional Autónoma de Honduras por medio del Consejo de Educación Superior, Reconoce el TÍTULO DE **PROFESOR EN EDUCACION BASICA (I Y II CICLOS) EN EL GRADO DE LICENCIATURA** a **ROSNY RAFAEL RODRIGUEZ MEZA, R-1691-325-2018**

Aprobar la presente solicitud de Reconocimiento del TÍTULO presentada por **JESSICA FLORIDALMA PONCE SANTOS** de **PROFESOR DE EDUCACION MEDIA EN LETRAS CON ORIENTACION EN LINGÜÍSTICA EN EL GRADO DE LICENCIATURA** otorgado por **UNIVERSIDAD PEDAGÓGICA NACIONAL FRANCISCO MORAZÁN** en virtud de dictamen No.**47611-04-18**, de la Secretaría del Nivel de Educación Superior. En consecuencia La Universidad Nacional Autónoma de Honduras por medio del Consejo de Educación Superior, Reconoce el TÍTULO DE **PROFESOR DE EDUCACION MEDIA EN LETRAS CON ORIENTACION EN LINGÜÍSTICA EN EL GRADO DE LICENCIATURA** a **JESSICA FLORIDALMA PONCE SANTOS, R-1692-325-2018**

Aprobar la presente solicitud de Reconocimiento del TÍTULO presentada por **JOSE DOLORES ARGUETA RIVAS** de **PROFESOR DE EDUCACION MEDIA EN LA ENSEÑANZA DEL INGLES EN EL GRADO DE LICENCIATURA** otorgado por **UNIVERSIDAD PEDAGÓGICA NACIONAL FRANCISCO MORAZÁN** en virtud de dictamen No.**47610-04-18**, de la Secretaría del Nivel de Educación Superior. En consecuencia La Universidad Nacional Autónoma de Honduras por medio del Consejo de Educación Superior, Reconoce el TÍTULO DE **PROFESOR DE EDUCACION MEDIA EN LA ENSEÑANZA DEL INGLES EN EL GRADO DE LICENCIATURA** a **JOSE DOLORES ARGUETA RIVAS, R-1693-325-2018**

Aprobar la presente solicitud de Reconocimiento del TÍTULO presentada por **CINTHIA VIANEY AMAYA ALEMAN** de **LICENCIADA EN PSICOLOGIA EN EL GRADO DE LICENCIATURA** otorgado por **UNIVERSIDAD CATÓLICA DE HONDURAS "NUESTRA SEÑORA REINA DE LA PAZ"** en virtud de dictamen No.**47609-04-18**, de la Secretaría del Nivel de Educación Superior. En consecuencia La Universidad Nacional Autónoma de Honduras por medio del Consejo de Educación Superior, Reconoce el TÍTULO DE **LICENCIADA EN PSICOLOGIA EN EL GRADO DE LICENCIATURA** a **CINTHIA VIANEY AMAYA ALEMAN, R-1694-325-2018**

Aprobar la presente solicitud de Reconocimiento del TÍTULO presentada por **JOSE NAHUM RODRIGUEZ RODRIGUEZ** de **PROFESOR DE EDUCACION EN SEGURIDAD ALIMENTARIA Y NUTRICIONAL EN EL GRADO DE LICENCIATURA** otorgado por **UNIVERSIDAD PEDAGÓGICA NACIONAL FRANCISCO MORAZÁN** en virtud de dictamen No.**47608-04-18**, de la Secretaría del Nivel de Educación Superior. En consecuencia La Universidad Nacional Autónoma de Honduras por medio del Consejo de Educación Superior, Reconoce el TÍTULO DE **PROFESOR DE EDUCACION EN SEGURIDAD ALIMENTARIA Y NUTRICIONAL EN EL GRADO DE LICENCIATURA** a **JOSE NAHUM RODRIGUEZ**



UNIVERSIDAD NACIONAL AUTÓNOMA DE HONDURAS

ACTA No. 325

SESIÓN ORDINARIA

CONSEJO DE EDUCACIÓN SUPERIOR

Viernes 18 de mayo de 2018

RODRIGUEZ, R-1695-325-2018 Aprobar la presente solicitud de Reconocimiento del TÍTULO presentada por **KATY SUYAPA LOPEZ LEIVA** de **PROFESOR EN EDUCACION BASICA (I Y II CICLOS) EN EL GRADO DE LICENCIATURA** otorgado por **UNIVERSIDAD PEDAGÓGICA NACIONAL FRANCISCO MORAZÁN** en virtud de dictamen No.**47607-04-18**, de la Secretaría del Nivel de Educación Superior. En consecuencia La Universidad Nacional Autónoma de Honduras por medio del Consejo de Educación Superior, Reconoce el TÍTULO DE **PROFESOR EN EDUCACION BASICA (I Y II CICLOS) EN EL GRADO DE LICENCIATURA** a **KATY SUYAPA LOPEZ LEIVA, R-1696-325-2018** Aprobar la presente solicitud de Reconocimiento del TÍTULO presentada por **INMER JAVIER CASTILLO OSORIO** de **PROFESOR EN CIENCIAS NATURALES EN EL GRADO DE LICENCIATURA** otorgado por **UNIVERSIDAD PEDAGÓGICA NACIONAL FRANCISCO MORAZÁN** en virtud de dictamen No.**47606-04-18**, de la Secretaría del Nivel de Educación Superior. En consecuencia La Universidad Nacional Autónoma de Honduras por medio del Consejo de Educación Superior, Reconoce el TÍTULO DE **PROFESOR EN CIENCIAS NATURALES EN EL GRADO DE LICENCIATURA** a **INMER JAVIER CASTILLO OSORIO, R-1697-325-2018** Aprobar la presente solicitud de Reconocimiento del TÍTULO presentada por **HILTON JOSUE UMAÑA MORALES** de **PROFESOR DE EDUCACION BASICA (I Y II CICLOS) EN EL GRADO DE LICENCIATURA** otorgado por **UNIVERSIDAD PEDAGÓGICA NACIONAL FRANCISCO MORAZÁN** en virtud de dictamen No.**47605-04-18**, de la Secretaría del Nivel de Educación Superior. En consecuencia La Universidad Nacional Autónoma de Honduras por medio del Consejo de Educación Superior, Reconoce el TÍTULO DE **PROFESOR DE EDUCACION BASICA (I Y II CICLOS) EN EL GRADO DE LICENCIATURA** a **HILTON JOSUE UMAÑA MORALES, R-1698-325-2018** Aprobar la presente solicitud de Reconocimiento del TÍTULO presentada por **SAYDA MANDINA VALLADARES VALLADARES** de **PROFESOR EN CIENCIAS SOCIALES EN EL GRADO DE LICENCIATURA** otorgado por **UNIVERSIDAD PEDAGÓGICA NACIONAL FRANCISCO MORAZÁN** en virtud de dictamen No.**47604-04-18**, de la Secretaría del Nivel de Educación Superior. En consecuencia La Universidad Nacional Autónoma de Honduras por medio del Consejo de Educación Superior, Reconoce el TÍTULO DE **PROFESOR EN CIENCIAS SOCIALES EN EL GRADO DE LICENCIATURA** a **SAYDA MANDINA VALLADARES VALLADARES, R-1699-325-2018** Aprobar la presente solicitud de Reconocimiento del TÍTULO presentada por **MERLIN CATALINO GONZALES CASTRO** de **PROFESOR DE EDUCACION MEDIA EN CIENCIAS NATURALES CON ORIENTACION EN BIOLOGIA Y QUIMICA EN EL GRADO DE LICENCIATURA** otorgado por **UNIVERSIDAD PEDAGÓGICA NACIONAL FRANCISCO MORAZÁN** en virtud de dictamen No.**47603-04-18**, de la Secretaría del Nivel de Educación Superior. En consecuencia La Universidad Nacional Autónoma de Honduras por medio del Consejo de Educación Superior, Reconoce el TÍTULO DE **PROFESOR DE EDUCACION MEDIA EN CIENCIAS NATURALES CON ORIENTACION EN BIOLOGIA Y QUIMICA EN EL GRADO DE LICENCIATURA** a **MERLIN CATALINO GONZALES CASTRO, R-1700-325-2018** Aprobar la presente solicitud de Reconocimiento del TÍTULO presentada por **AMARILIS JISEL MEJIA CARIAS** de **PROFESOR EN LA ENSEÑANZA DEL INGLES EN EL GRADO DE LICENCIATURA** otorgado por **UNIVERSIDAD PEDAGÓGICA NACIONAL FRANCISCO MORAZÁN** en virtud de dictamen No.**47601-04-18**, de la Secretaría del Nivel de Educación Superior. En consecuencia La Universidad Nacional Autónoma de Honduras por medio del Consejo de Educación Superior, Reconoce el TÍTULO DE **PROFESOR EN LA ENSEÑANZA DEL INGLES EN EL GRADO DE LICENCIATURA** a **AMARILIS**



UNIVERSIDAD NACIONAL AUTÓNOMA DE HONDURAS

ACTA No. 325

SESIÓN ORDINARIA

CONSEJO DE EDUCACIÓN SUPERIOR

Viernes 18 de mayo de 2018

JISEL MEJIA CARIAS, R-1701-325-2018 Aprobar la presente solicitud de Reconocimiento del TÍTULO presentada por **NUBIA WALESKA CORTES MENDEZ** de **PROFESOR DE EDUCACION MEDIA EN EDUCACION COMERCIAL EN EL GRADO DE LICENCIATURA** otorgado por **UNIVERSIDAD PEDAGÓGICA NACIONAL FRANCISCO MORAZÁN** en virtud de dictamen No.47600-04-18, de la Secretaría del Nivel de Educación Superior. En consecuencia La Universidad Nacional Autónoma de Honduras por medio del Consejo de Educación Superior, Reconoce el TÍTULO DE **PROFESOR DE EDUCACION MEDIA EN EDUCACION COMERCIAL EN EL GRADO DE LICENCIATURA** a **NUBIA WALESKA CORTES MENDEZ, R-1702-325-2018** Aprobar la presente solicitud de Reconocimiento del TÍTULO presentada por **MIRNA RAQUEL GONZALES HERNANDEZ** de **PROFESOR EN EDUCACION BASICA (I Y II CICLOS) EN EL GRADO DE LICENCIATURA** otorgado por **UNIVERSIDAD PEDAGÓGICA NACIONAL FRANCISCO MORAZÁN** en virtud de dictamen No.47599-04-18, de la Secretaría del Nivel de Educación Superior. En consecuencia La Universidad Nacional Autónoma de Honduras por medio del Consejo de Educación Superior, Reconoce el TÍTULO DE **PROFESOR EN EDUCACION BASICA (I Y II CICLOS) EN EL GRADO DE LICENCIATURA** a **MIRNA RAQUEL GONZALES HERNANDEZ, R-1703-325-2018** Aprobar la presente solicitud de Reconocimiento del TÍTULO presentada por **ANGELICA MARIA ESTRADA GARCIA** de **PROFESOR EN CIENCIAS SOCIALES EN EL GRADO DE LICENCIATURA** otorgado por **UNIVERSIDAD PEDAGÓGICA NACIONAL FRANCISCO MORAZÁN** en virtud de dictamen No.47598-04-18, de la Secretaría del Nivel de Educación Superior. En consecuencia La Universidad Nacional Autónoma de Honduras por medio del Consejo de Educación Superior, Reconoce el TÍTULO DE **PROFESOR EN CIENCIAS SOCIALES EN EL GRADO DE LICENCIATURA** a **ANGELICA MARIA ESTRADA GARCIA, R-1704-325-2018** Aprobar la presente solicitud de Reconocimiento del TÍTULO presentada por **ROSA ELIZABETH RODRIGUEZ OLIVA** de **PROFESOR EN LA ENSEÑANZA DEL INGLES EN EL GRADO DE LICENCIATURA** otorgado por **UNIVERSIDAD PEDAGÓGICA NACIONAL FRANCISCO MORAZÁN** en virtud de dictamen No.47597-04-18, de la Secretaría del Nivel de Educación Superior. En consecuencia La Universidad Nacional Autónoma de Honduras por medio del Consejo de Educación Superior, Reconoce el TÍTULO DE **PROFESOR EN LA ENSEÑANZA DEL INGLES EN EL GRADO DE LICENCIATURA** a **ROSA ELIZABETH RODRIGUEZ OLIVA, R-1705-325-2018** Aprobar la presente solicitud de Reconocimiento del TÍTULO presentada por **NINFA DOLORES CRUZ GARCIA** de **PROFESOR EN CIENCIAS SOCIALES EN EL GRADO DE LICENCIATURA** otorgado por **UNIVERSIDAD PEDAGÓGICA NACIONAL FRANCISCO MORAZÁN** en virtud de dictamen No.47596-04-18, de la Secretaría del Nivel de Educación Superior. En consecuencia La Universidad Nacional Autónoma de Honduras por medio del Consejo de Educación Superior, Reconoce el TÍTULO DE **PROFESOR EN CIENCIAS SOCIALES EN EL GRADO DE LICENCIATURA** a **NINFA DOLORES CRUZ GARCIA, R-1706-325-2018** Aprobar la presente solicitud de Reconocimiento del TÍTULO presentada por **EDWIN ADMED CASTILLO PADILLA** de **PROFESOR EN CIENCIAS SOCIALES EN EL GRADO DE LICENCIATURA** otorgado por **UNIVERSIDAD PEDAGÓGICA NACIONAL FRANCISCO MORAZÁN** en virtud de dictamen No.47595-04-18, de la Secretaría del Nivel de Educación Superior. En consecuencia La Universidad Nacional Autónoma de Honduras por medio del Consejo de Educación Superior, Reconoce el TÍTULO DE **PROFESOR EN CIENCIAS SOCIALES EN EL GRADO DE LICENCIATURA** a **EDWIN ADMED CASTILLO PADILLA, R-1707-325-2018** Aprobar la presente solicitud de Reconocimiento del TÍTULO presentada por **ELSY ROSAGNI CASTILLO**



UNIVERSIDAD NACIONAL AUTÓNOMA DE HONDURAS

ACTA No. 325

SESIÓN ORDINARIA

CONSEJO DE EDUCACIÓN SUPERIOR

Viernes 18 de mayo de 2018

CHAVARRIA de PROFESOR DE EDUCACION MEDIA EN CIENCIAS SOCIALES EN EL GRADO DE LICENCIATURA otorgado por **UNIVERSIDAD PEDAGÓGICA NACIONAL FRANCISCO MORAZÁN** en virtud de dictamen No.**47594-04-18**, de la Secretaría del Nivel de Educación Superior. En consecuencia La Universidad Nacional Autónoma de Honduras por medio del Consejo de Educación Superior, Reconoce el **TÍTULO DE PROFESOR DE EDUCACION MEDIA EN CIENCIAS SOCIALES EN EL GRADO DE LICENCIATURA** a **ELSY ROSAGNI CASTILLO CHAVARRIA, R-1708-325-2018** Aprobar la presente solicitud de Reconocimiento del **TÍTULO** presentada por **ISRAEL MARTINEZ HERNANDEZ** de **PROFESOR EN EDUCACION BASICA (I Y II CICLOS) EN EL GRADO DE LICENCIATURA** otorgado por **UNIVERSIDAD PEDAGÓGICA NACIONAL FRANCISCO MORAZÁN** en virtud de dictamen No.**47593-04-18**, de la Secretaría del Nivel de Educación Superior. En consecuencia La Universidad Nacional Autónoma de Honduras por medio del Consejo de Educación Superior, Reconoce el **TÍTULO DE PROFESOR EN EDUCACION BASICA (I Y II CICLOS) EN EL GRADO DE LICENCIATURA** a **ISRAEL MARTINEZ HERNANDEZ, R-1709-325-2018** Aprobar la presente solicitud de Reconocimiento del **TÍTULO** presentada por **ELI DE JESUS ROMERO SANCHEZ** de **PROFESOR EN CIENCIAS SOCIALES EN EL GRADO DE LICENCIATURA** otorgado por **UNIVERSIDAD PEDAGÓGICA NACIONAL FRANCISCO MORAZÁN** en virtud de dictamen No.**47592-04-18**, de la Secretaría del Nivel de Educación Superior. En consecuencia La Universidad Nacional Autónoma de Honduras por medio del Consejo de Educación Superior, Reconoce el **TÍTULO DE PROFESOR EN CIENCIAS SOCIALES EN EL GRADO DE LICENCIATURA** a **ELI DE JESUS ROMERO SANCHEZ, R-1710-325-2018** Aprobar la presente solicitud de Reconocimiento del **TÍTULO** presentada por **LOURDES LIDABEL PUERTO GALEAS** de **PROFESOR DE EDUCACION MEDIA EN ADMINISTRACION EDUCATIVA EN EL GRADO DE LICENCIATURA** otorgado por **UNIVERSIDAD PEDAGÓGICA NACIONAL FRANCISCO MORAZÁN** en virtud de dictamen No.**47591-04-18**, de la Secretaría del Nivel de Educación Superior. En consecuencia La Universidad Nacional Autónoma de Honduras por medio del Consejo de Educación Superior, Reconoce el **TÍTULO DE PROFESOR DE EDUCACION MEDIA EN ADMINISTRACION EDUCATIVA EN EL GRADO DE LICENCIATURA** a **LOURDES LIDABEL PUERTO GALEAS, R-1711-325-2018** Aprobar la presente solicitud de Reconocimiento del **TÍTULO** presentada por **GILLIAN CRISTELL MADRID OVIEDO** de **PROFESOR EN LA ENSEÑANZA DEL INGLES EN EL GRADO DE LICENCIATURA** otorgado por **UNIVERSIDAD PEDAGÓGICA NACIONAL FRANCISCO MORAZÁN** en virtud de dictamen No.**47590-04-18**, de la Secretaría del Nivel de Educación Superior. En consecuencia La Universidad Nacional Autónoma de Honduras por medio del Consejo de Educación Superior, Reconoce el **TÍTULO DE PROFESOR EN LA ENSEÑANZA DEL INGLES EN EL GRADO DE LICENCIATURA** a **GILLIAN CRISTELL MADRID OVIEDO, R-1712-325-2018** Aprobar la presente solicitud de Reconocimiento del **TÍTULO** presentada por **SKARLETH LIZETH CASTRO LAINEZ** de **PROFESOR EN LA ENSEÑANZA DEL INGLES EN EL GRADO DE LICENCIATURA** otorgado por **UNIVERSIDAD PEDAGÓGICA NACIONAL FRANCISCO MORAZÁN** en virtud de dictamen No.**47589-04-18**, de la Secretaría del Nivel de Educación Superior. En consecuencia La Universidad Nacional Autónoma de Honduras por medio del Consejo de Educación Superior, Reconoce el **TÍTULO DE PROFESOR EN LA ENSEÑANZA DEL INGLES EN EL GRADO DE LICENCIATURA** a **SKARLETH LIZETH CASTRO LAINEZ, R-1713-325-2018** Aprobar la presente solicitud de Reconocimiento del **TÍTULO** presentada por **SINDY MACOL FONSECA ANDRADE** de **PROFESOR EN TURISMO Y HOSTELERIA EN EL GRADO**



UNIVERSIDAD NACIONAL AUTÓNOMA DE HONDURAS

ACTA No. 325

SESIÓN ORDINARIA

CONSEJO DE EDUCACIÓN SUPERIOR

Viernes 18 de mayo de 2018

DE LICENCIATURA otorgado por **UNIVERSIDAD PEDAGÓGICA NACIONAL FRANCISCO MORAZÁN** en virtud de dictamen No.**47588-04-18**, de la Secretaría del Nivel de Educación Superior. En consecuencia La Universidad Nacional Autónoma de Honduras por medio del Consejo de Educación Superior, Reconoce el **TÍTULO DE PROFESOR EN TURISMO Y HOSTELERIA EN EL GRADO DE LICENCIATURA** a **SINDY MACOL FONSECA ANDRADE, R-1714-325-2018** Aprobar la presente solicitud de Reconocimiento del **TÍTULO** presentada por **LENY MARITZA URBINA CRUZ** de **PROFESOR DE EDUCACION MEDIA EN ADMINISTRACION EDUCATIVA EN EL GRADO DE LICENCIATURA** otorgado por **UNIVERSIDAD PEDAGÓGICA NACIONAL FRANCISCO MORAZÁN** en virtud de dictamen No.**47587-04-18**, de la Secretaría del Nivel de Educación Superior. En consecuencia La Universidad Nacional Autónoma de Honduras por medio del Consejo de Educación Superior, Reconoce el **TÍTULO DE PROFESOR DE EDUCACION MEDIA EN ADMINISTRACION EDUCATIVA EN EL GRADO DE LICENCIATURA** a **LENY MARITZA URBINA CRUZ , R-1715-325-2018** Aprobar la presente solicitud de Reconocimiento del **TÍTULO** presentada por **RUTH ELIZABETH OCHOA ZUNIGA** de **PROFESOR EN EDUCACION BASICA (I Y II CICLOS) EN EL GRADO DE LICENCIATURA** otorgado por **UNIVERSIDAD PEDAGÓGICA NACIONAL FRANCISCO MORAZÁN** en virtud de dictamen No.**47586-04-18**, de la Secretaría del Nivel de Educación Superior. En consecuencia La Universidad Nacional Autónoma de Honduras por medio del Consejo de Educación Superior, Reconoce el **TÍTULO DE PROFESOR EN EDUCACION BASICA (I Y II CICLOS) EN EL GRADO DE LICENCIATURA** a **RUTH ELIZABETH OCHOA ZUNIGA, R-1716-325-2018** Aprobar la presente solicitud de Reconocimiento del **TÍTULO** presentada por **MIRIAN EDELMIRA RIVERA PORTILLO** de **PROFESOR EN EDUCACION BASICA (I Y II CICLOS) EN EL GRADO DE LICENCIATURA** otorgado por **UNIVERSIDAD PEDAGÓGICA NACIONAL FRANCISCO MORAZÁN** en virtud de dictamen No.**47585-04-18**, de la Secretaría del Nivel de Educación Superior. En consecuencia La Universidad Nacional Autónoma de Honduras por medio del Consejo de Educación Superior, Reconoce el **TÍTULO DE PROFESOR EN EDUCACION BASICA (I Y II CICLOS) EN EL GRADO DE LICENCIATURA** a **MIRIAN EDELMIRA RIVERA PORTILLO, R-1717-325-2018** Aprobar la presente solicitud de Reconocimiento del **TÍTULO** presentada por **WILMER SANTIAGO URBINA ALMENDAREZ** de **PROFESOR EN EDUCACION BASICA (I Y II CICLOS) EN EL GRADO DE LICENCIATURA** otorgado por **UNIVERSIDAD PEDAGÓGICA NACIONAL FRANCISCO MORAZÁN** en virtud de dictamen No.**47584-04-18**, de la Secretaría del Nivel de Educación Superior. En consecuencia La Universidad Nacional Autónoma de Honduras por medio del Consejo de Educación Superior, Reconoce el **TÍTULO DE PROFESOR EN EDUCACION BASICA (I Y II CICLOS) EN EL GRADO DE LICENCIATURA** a **WILMER SANTIAGO URBINA ALMENDAREZ, R-1718-325-2018** Aprobar la presente solicitud de Reconocimiento del **TÍTULO** presentada por **JUAN FERNANDO SUAZO AVILES** de **PROFESOR EN CIENCIAS NATURALES EN EL GRADO DE LICENCIATURA** otorgado por **UNIVERSIDAD PEDAGÓGICA NACIONAL FRANCISCO MORAZÁN** en virtud de dictamen No.**47583-04-18**, de la Secretaría del Nivel de Educación Superior. En consecuencia La Universidad Nacional Autónoma de Honduras por medio del Consejo de Educación Superior, Reconoce el **TÍTULO DE PROFESOR EN CIENCIAS NATURALES EN EL GRADO DE LICENCIATURA** a **JUAN FERNANDO SUAZO AVILES, R-1719-325-2018** Aprobar la presente solicitud de Reconocimiento del **TÍTULO** presentada por **GLENDA OSIRIS ESCOBAR PERALTA** de **PROFESOR EN EDUCACION BASICA (I Y II CICLOS) EN EL GRADO DE LICENCIATURA** otorgado por



UNIVERSIDAD NACIONAL AUTÓNOMA DE HONDURAS

ACTA No. 325

SESIÓN ORDINARIA

CONSEJO DE EDUCACIÓN SUPERIOR

Viernes 18 de mayo de 2018

UNIVERSIDAD PEDAGÓGICA NACIONAL FRANCISCO MORAZÁN en virtud de dictamen No.47582-04-18, de la Secretaría del Nivel de Educación Superior. En consecuencia La Universidad Nacional Autónoma de Honduras por medio del Consejo de Educación Superior, Reconoce el **TÍTULO DE PROFESOR EN EDUCACION BASICA (I Y II CICLOS) EN EL GRADO DE LICENCIATURA** a **GLENDA OSIRIS ESCOBAR PERALTA, R-1720-325-2018** Aprobar la presente solicitud de Reconocimiento del **TÍTULO** presentada por **REINA EMELDA MILLA HERNANDEZ** de **PROFESOR EN EDUCACION BASICA (I Y II CICLOS) EN EL GRADO DE LICENCIATURA** otorgado por **UNIVERSIDAD PEDAGÓGICA NACIONAL FRANCISCO MORAZÁN** en virtud de dictamen No.47581-04-18, de la Secretaría del Nivel de Educación Superior. En consecuencia La Universidad Nacional Autónoma de Honduras por medio del Consejo de Educación Superior, Reconoce el **TÍTULO DE PROFESOR EN EDUCACION BASICA (I Y II CICLOS) EN EL GRADO DE LICENCIATURA** a **REINA EMELDA MILLA HERNANDEZ, R-1721-325-2018** Aprobar la presente solicitud de Reconocimiento del **TÍTULO** presentada por **CARLOS HUMBERTO REYES MATAMOROS** de **PROFESOR DE EDUCACION MEDIA EN EDUCACION FISICA EN EL GRADO DE LICENCIATURA** otorgado por **UNIVERSIDAD PEDAGÓGICA NACIONAL FRANCISCO MORAZÁN** en virtud de dictamen No.47580-04-18, de la Secretaría del Nivel de Educación Superior. En consecuencia La Universidad Nacional Autónoma de Honduras por medio del Consejo de Educación Superior, Reconoce el **TÍTULO DE PROFESOR DE EDUCACION MEDIA EN EDUCACION FISICA EN EL GRADO DE LICENCIATURA** a **CARLOS HUMBERTO REYES MATAMOROS, R-1722-325-2018** Aprobar la presente solicitud de Reconocimiento del **TÍTULO** presentada por **BLANCA AURORA HERNANDEZ VASQUEZ** de **PROFESOR EN EDUCACION BASICA (I Y II CICLOS) EN EL GRADO DE LICENCIATURA** otorgado por **UNIVERSIDAD PEDAGÓGICA NACIONAL FRANCISCO MORAZÁN** en virtud de dictamen No.47579-04-18, de la Secretaría del Nivel de Educación Superior. En consecuencia La Universidad Nacional Autónoma de Honduras por medio del Consejo de Educación Superior, Reconoce el **TÍTULO DE PROFESOR EN EDUCACION BASICA (I Y II CICLOS) EN EL GRADO DE LICENCIATURA** a **BLANCA AURORA HERNANDEZ VASQUEZ, R-1723-325-2018** Aprobar la presente solicitud de Reconocimiento del **TÍTULO** presentada por **MIRNA JARELY MARTINEZ PEÑA** de **PROFESOR DE EDUCACION EN SEGURIDAD ALIMENTARIA Y NUTRICIONAL EN EL GRADO DE LICENCIATURA** otorgado por **UNIVERSIDAD PEDAGÓGICA NACIONAL FRANCISCO MORAZÁN** en virtud de dictamen No.47578-04-18, de la Secretaría del Nivel de Educación Superior. En consecuencia La Universidad Nacional Autónoma de Honduras por medio del Consejo de Educación Superior, Reconoce el **TÍTULO DE PROFESOR DE EDUCACION EN SEGURIDAD ALIMENTARIA Y NUTRICIONAL EN EL GRADO DE LICENCIATURA** a **MIRNA JARELY MARTINEZ PEÑA, R-1724-325-2018** Aprobar la presente solicitud de Reconocimiento del **TÍTULO** presentada por **ARABELLA LILIBETH FUENTES FUENTES** de **PROFESOR EN EDUCACION BASICA (I Y II CICLOS) EN EL GRADO DE LICENCIATURA** otorgado por **UNIVERSIDAD PEDAGÓGICA NACIONAL FRANCISCO MORAZÁN** en virtud de dictamen No.47577-04-18, de la Secretaría del Nivel de Educación Superior. En consecuencia La Universidad Nacional Autónoma de Honduras por medio del Consejo de Educación Superior, Reconoce el **TÍTULO DE PROFESOR EN EDUCACION BASICA (I Y II CICLOS) EN EL GRADO DE LICENCIATURA** a **ARABELLA LILIBETH FUENTES FUENTES, R-0174-325-2018** Aprobar la presente solicitud de Reconocimiento del **TÍTULO** presentada por **LINDA ISABEL CANTARERO BONILLA** de **LICENCIADA EN MERCADOTECNIA EN EL GRADO DE LICENCIATURA** otorgado por **UNIVERSIDAD**



UNIVERSIDAD NACIONAL AUTÓNOMA DE HONDURAS

ACTA No. 325

SESIÓN ORDINARIA

CONSEJO DE EDUCACIÓN SUPERIOR

Viernes 18 de mayo de 2018

CATÓLICA DE HONDURAS "NUESTRA SEÑORA REINA DE LA PAZ" en virtud de dictamen No.**49132-05-18**, de la Secretaría del Nivel de Educación Superior. En consecuencia La Universidad Nacional Autónoma de Honduras por medio del Consejo de Educación Superior, Reconoce el **TÍTULO DE LICENCIADA EN MERCADOTECNIA EN EL GRADO DE LICENCIATURA** a **LINDA ISABEL CANTARERO BONILLA, R-0175-325-2018** Aprobar la presente solicitud de Reconocimiento del **TÍTULO** presentada por **NORMA ESPERANZA RODRIGUEZ** de **LICENCIADA EN PSICOLOGIA EN EL GRADO DE LICENCIATURA** otorgado por **UNIVERSIDAD CATÓLICA DE HONDURAS "NUESTRA SEÑORA REINA DE LA PAZ"** en virtud de dictamen No.**49131-05-18**, de la Secretaría del Nivel de Educación Superior. En consecuencia La Universidad Nacional Autónoma de Honduras por medio del Consejo de Educación Superior, Reconoce el **TÍTULO DE LICENCIADA EN PSICOLOGIA EN EL GRADO DE LICENCIATURA** a **NORMA ESPERANZA RODRIGUEZ, R-0176-325-2018** Aprobar la presente solicitud de Reconocimiento del **TÍTULO** presentada por **JESSY KARINA REYES LOBO** de **PROFESOR DE EDUCACION MEDIA EN CIENCIAS NATURALES CON ORIENTACION EN BIOLOGIA Y QUIMICA EN EL GRADO DE LICENCIATURA** otorgado por **UNIVERSIDAD PEDAGÓGICA NACIONAL FRANCISCO MORAZÁN** en virtud de dictamen No.**49130-05-18**, de la Secretaría del Nivel de Educación Superior. En consecuencia La Universidad Nacional Autónoma de Honduras por medio del Consejo de Educación Superior, Reconoce el **TÍTULO DE PROFESOR DE EDUCACION MEDIA EN CIENCIAS NATURALES CON ORIENTACION EN BIOLOGIA Y QUIMICA EN EL GRADO DE LICENCIATURA** a **JESSY KARINA REYES LOBO, R-0177-325-2018** Aprobar la presente solicitud de Reconocimiento del **TÍTULO** presentada por **ELIA MARLENE CALIX RIVERA** de **INGENIERA CIVIL EN EL GRADO DE LICENCIATURA** otorgado por **UNIVERSIDAD CATÓLICA DE HONDURAS "NUESTRA SEÑORA REINA DE LA PAZ"** en virtud de dictamen No.**49129-05-18**, de la Secretaría del Nivel de Educación Superior. En consecuencia La Universidad Nacional Autónoma de Honduras por medio del Consejo de Educación Superior, Reconoce el **TÍTULO DE INGENIERA CIVIL EN EL GRADO DE LICENCIATURA** a **ELIA MARLENE CALIX RIVERA, R-0178-325-2018** Aprobar la presente solicitud de Reconocimiento del **TÍTULO** presentada por **EDWIN NAHAMAN ORTIZ REYES** de **INGENIERO INDUSTRIAL EN EL GRADO DE LICENCIATURA** otorgado por **UNIVERSIDAD CATÓLICA DE HONDURAS "NUESTRA SEÑORA REINA DE LA PAZ"** en virtud de dictamen No.**49128-05-18**, de la Secretaría del Nivel de Educación Superior. En consecuencia La Universidad Nacional Autónoma de Honduras por medio del Consejo de Educación Superior, Reconoce el **TÍTULO DE INGENIERO INDUSTRIAL EN EL GRADO DE LICENCIATURA** a **EDWIN NAHAMAN ORTIZ REYES, R-0179-325-2018** Aprobar la presente solicitud de Reconocimiento del **TÍTULO** presentada por **KEVIN ALEXIS GARCIA CRUZ** de **PROFESOR EN EDUCACION FISICA EN EL GRADO DE LICENCIATURA** otorgado por **UNIVERSIDAD PEDAGÓGICA NACIONAL FRANCISCO MORAZÁN** en virtud de dictamen No.**49127-05-18**, de la Secretaría del Nivel de Educación Superior. En consecuencia La Universidad Nacional Autónoma de Honduras por medio del Consejo de Educación Superior, Reconoce el **TÍTULO DE PROFESOR EN EDUCACION FISICA EN EL GRADO DE LICENCIATURA** a **KEVIN ALEXIS GARCIA CRUZ, R-0180-325-2018** Aprobar la presente solicitud de Reconocimiento del **TÍTULO** presentada por **MIGUEL ALEJANDRO SOLIS MADRID** de **INGENIERO EN SISTEMAS COMPUTACIONALES EN EL GRADO DE LICENCIATURA** otorgado por **UNIVERSIDAD TECNOLÓGICA CENTROAMERICANA** en virtud de dictamen No.**49126-05-18**, de la Secretaría del Nivel de Educación Superior. En consecuencia La Universidad Nacional Autónoma de Honduras por medio



UNIVERSIDAD NACIONAL AUTÓNOMA DE HONDURAS

ACTA No. 325

SESIÓN ORDINARIA

CONSEJO DE EDUCACIÓN SUPERIOR

Viernes 18 de mayo de 2018

del Consejo de Educación Superior, Reconoce el **TÍTULO DE INGENIERO EN SISTEMAS COMPUTACIONALES EN EL GRADO DE LICENCIATURA** a **MIGUEL ALEJANDRO SOLIS MADRID, R-0181-325-2018** Aprobar la presente solicitud de Reconocimiento del **TÍTULO** presentada por **YVONNE ALEXANDRA NINETTE FACUSSE POLANCO** de **INGENIERA INDUSTRIAL EN EL GRADO DE LICENCIATURA** otorgado por **UNIVERSIDAD CATÓLICA DE HONDURAS "NUESTRA SEÑORA REINA DE LA PAZ"** en virtud de dictamen No.**49125-05-18**, de la Secretaría del Nivel de Educación Superior. En consecuencia La Universidad Nacional Autónoma de Honduras por medio del Consejo de Educación Superior, Reconoce el **TÍTULO DE INGENIERA INDUSTRIAL EN EL GRADO DE LICENCIATURA** a **YVONNE ALEXANDRA NINETTE FACUSSE POLANCO, R-0182-325-2018** Aprobar la presente solicitud de Reconocimiento del **TÍTULO** presentada por **KARLA PATRICIA EUCEDA CORDOVA** de **PROFESOR DE EDUCACION MEDIA EN EDUCACION COMERCIAL EN EL GRADO DE LICENCIATURA** otorgado por **UNIVERSIDAD PEDAGÓGICA NACIONAL FRANCISCO MORAZÁN** en virtud de dictamen No.**49124-05-18**, de la Secretaría del Nivel de Educación Superior. En consecuencia La Universidad Nacional Autónoma de Honduras por medio del Consejo de Educación Superior, Reconoce el **TÍTULO DE PROFESOR DE EDUCACION MEDIA EN EDUCACION COMERCIAL EN EL GRADO DE LICENCIATURA** a **KARLA PATRICIA EUCEDA CORDOVA, R-0183-325-2018** Aprobar la presente solicitud de Reconocimiento del **TÍTULO** presentada por **MARIXA YANETH HERNANDEZ GONZALES** de **PROFESOR DE EDUCACION MEDIA EN CIENCIAS NATURALES CON ORIENTACION EN BIOLOGIA Y QUIMICA EN EL GRADO DE LICENCIATURA** otorgado por **UNIVERSIDAD PEDAGÓGICA NACIONAL FRANCISCO MORAZÁN** en virtud de dictamen No.**49123-05-18**, de la Secretaría del Nivel de Educación Superior. En consecuencia La Universidad Nacional Autónoma de Honduras por medio del Consejo de Educación Superior, Reconoce el **TÍTULO DE PROFESOR DE EDUCACION MEDIA EN CIENCIAS NATURALES CON ORIENTACION EN BIOLOGIA Y QUIMICA EN EL GRADO DE LICENCIATURA** a **MARIXA YANETH HERNANDEZ GONZALES, R-0184-325-2018** Aprobar la presente solicitud de Reconocimiento del **TÍTULO** presentada por **MARIANO ARIEL GOMEZ PINEDA** de **INGENIERO INDUSTRIAL Y DE SISTEMAS EN EL GRADO DE LICENCIATURA** otorgado por **UNIVERSIDAD TECNOLÓGICA CENTROAMERICANA** en virtud de dictamen No.**49122-05-18**, de la Secretaría del Nivel de Educación Superior. En consecuencia La Universidad Nacional Autónoma de Honduras por medio del Consejo de Educación Superior, Reconoce el **TÍTULO DE INGENIERO INDUSTRIAL Y DE SISTEMAS EN EL GRADO DE LICENCIATURA** a **MARIANO ARIEL GOMEZ PINEDA, R-0185-325-2018** Aprobar la presente solicitud de Reconocimiento del **TÍTULO** presentada por **KATERINE ONELIA ARMIJO PEÑA** de **LICENCIADA EN RELACIONES INTERNACIONALES EN EL GRADO DE LICENCIATURA** otorgado por **UNIVERSIDAD CATÓLICA DE HONDURAS "NUESTRA SEÑORA REINA DE LA PAZ"** en virtud de dictamen No.**49121-05-18**, de la Secretaría del Nivel de Educación Superior. En consecuencia La Universidad Nacional Autónoma de Honduras por medio del Consejo de Educación Superior, Reconoce el **TÍTULO DE LICENCIADA EN RELACIONES INTERNACIONALES EN EL GRADO DE LICENCIATURA** a **KATERINE ONELIA ARMIJO PEÑA, R-0186-325-2018** Aprobar la presente solicitud de Reconocimiento del **TÍTULO** presentada por **MAYNOR MATIAS SABILLON SANCHEZ** de **MASTER EN DIRECCION EMPRESARIAL EN EL GRADO DE MAESTRÍA** otorgado por **UNIVERSIDAD TECNOLÓGICA CENTROAMERICANA** en virtud de dictamen No.**49120-05-18**, de la Secretaría del Nivel de Educación Superior. En



UNIVERSIDAD NACIONAL AUTÓNOMA DE HONDURAS

ACTA No. 325

SESIÓN ORDINARIA

CONSEJO DE EDUCACIÓN SUPERIOR

Viernes 18 de mayo de 2018

consecuencia La Universidad Nacional Autónoma de Honduras por medio del Consejo de Educación Superior, Reconoce el **TÍTULO DE MASTER EN DIRECCION EMPRESARIAL EN EL GRADO DE MAESTRÍA** a **MAYNOR MATIAS SABILLON SANCHEZ, R-0187-325-2018** Aprobar la presente solicitud de Reconocimiento del **TÍTULO** presentada por **SINDY MELISSA ESCOBAR LOBO** de **INGENIERA CIVIL EN EL GRADO DE LICENCIATURA** otorgado por **UNIVERSIDAD CATÓLICA DE HONDURAS "NUESTRA SEÑORA REINA DE LA PAZ"** en virtud de dictamen No.**49119-05-18**, de la Secretaría del Nivel de Educación Superior. En consecuencia La Universidad Nacional Autónoma de Honduras por medio del Consejo de Educación Superior, Reconoce el **TÍTULO DE INGENIERA CIVIL EN EL GRADO DE LICENCIATURA** a **SINDY MELISSA ESCOBAR LOBO, R-0188-325-2018** Aprobar la presente solicitud de Reconocimiento del **TÍTULO** presentada por **ALMA TERESA MORAN PINTO** de **MASTER EN PSICOLOGIA EN EL GRADO DE MAESTRÍA** otorgado por **UNIVERSIDAD CATÓLICA DE HONDURAS "NUESTRA SEÑORA REINA DE LA PAZ"** en virtud de dictamen No.**49118-05-18**, de la Secretaría del Nivel de Educación Superior. En consecuencia La Universidad Nacional Autónoma de Honduras por medio del Consejo de Educación Superior, Reconoce el **TÍTULO DE MASTER EN PSICOLOGIA EN EL GRADO DE MAESTRÍA** a **ALMA TERESA MORAN PINTO, R-0189-325-2018** Aprobar la presente solicitud de Reconocimiento del **TÍTULO** presentada por **MARIA LUISA HERNANDEZ** de **LICENCIADA EN TEOLOGIA PASTORAL EN EL GRADO DE LICENCIATURA** otorgado por **UNIVERSIDAD CATÓLICA DE HONDURAS "NUESTRA SEÑORA REINA DE LA PAZ"** en virtud de dictamen No.**49117-05-18**, de la Secretaría del Nivel de Educación Superior. En consecuencia La Universidad Nacional Autónoma de Honduras por medio del Consejo de Educación Superior, Reconoce el **TÍTULO DE LICENCIADA EN TEOLOGIA PASTORAL EN EL GRADO DE LICENCIATURA** a **MARIA LUISA HERNANDEZ, R-0190-325-2018** Aprobar la presente solicitud de Reconocimiento del **TÍTULO** presentada por **LELIS EMIN RIVERA MARTINEZ** de **MASTER EN DIRECCION EMPRESARIAL EN EL GRADO DE MAESTRÍA** otorgado por **UNIVERSIDAD TECNOLÓGICA CENTROAMERICANA** en virtud de dictamen No.**49116-05-18**, de la Secretaría del Nivel de Educación Superior. En consecuencia La Universidad Nacional Autónoma de Honduras por medio del Consejo de Educación Superior, Reconoce el **TÍTULO DE MASTER EN DIRECCION EMPRESARIAL EN EL GRADO DE MAESTRÍA** a **LELIS EMIN RIVERA MARTINEZ, R-0191-325-2018** Aprobar la presente solicitud de Reconocimiento del **TÍTULO** presentada por **ZAIRA LIZETH SUAZO** de **PROFESOR DE EDUCACION MEDIA EN CIENCIAS SOCIALES EN EL GRADO DE LICENCIATURA** otorgado por **UNIVERSIDAD PEDAGÓGICA NACIONAL FRANCISCO MORAZÁN** en virtud de dictamen No.**49115-05-18**, de la Secretaría del Nivel de Educación Superior. En consecuencia La Universidad Nacional Autónoma de Honduras por medio del Consejo de Educación Superior, Reconoce el **TÍTULO DE PROFESOR DE EDUCACION MEDIA EN CIENCIAS SOCIALES EN EL GRADO DE LICENCIATURA** a **ZAIRA LIZETH SUAZO, R-0192-325-2018** Aprobar la presente solicitud de Reconocimiento del **TÍTULO** presentada por **KARLA AZUCENA FERRERA ALVAREZ** de **MASTER EN DERECHO EMPRESARIAL EN EL GRADO DE MAESTRÍA** otorgado por **UNIVERSIDAD TECNOLÓGICA CENTROAMERICANA** en virtud de dictamen No.**49114-05-18**, de la Secretaría del Nivel de Educación Superior. En consecuencia La Universidad Nacional Autónoma de Honduras por medio del Consejo de Educación Superior, Reconoce el **TÍTULO DE MASTER EN DERECHO EMPRESARIAL EN EL GRADO DE MAESTRÍA** a **KARLA AZUCENA FERRERA ALVAREZ, R-0193-325-2018** Aprobar la presente solicitud de Reconocimiento del **TÍTULO** presentada por **LOURDES STEFANY LOPEZ REYES** de



UNIVERSIDAD NACIONAL AUTÓNOMA DE HONDURAS

ACTA No. 325

SESIÓN ORDINARIA

CONSEJO DE EDUCACIÓN SUPERIOR

Viernes 18 de mayo de 2018

PROFESOR EN CIENCIAS SOCIALES EN EL GRADO DE LICENCIATURA otorgado por **UNIVERSIDAD PEDAGÓGICA NACIONAL FRANCISCO MORAZÁN** en virtud de dictamen No.49113-05-18, de la Secretaría del Nivel de Educación Superior. En consecuencia La Universidad Nacional Autónoma de Honduras por medio del Consejo de Educación Superior, Reconoce el **TÍTULO DE PROFESOR EN CIENCIAS SOCIALES EN EL GRADO DE LICENCIATURA** a **LOURDES STEFANY LOPEZ REYES, R-0194-325-2018** Aprobar la presente solicitud de Reconocimiento del **TÍTULO** presentada por **KEVIN GONZALO GALVEZ MUÑOZ** de **MASTER EN ADMINISTRACION DE PROYECTOS EN EL GRADO DE MAESTRÍA** otorgado por **UNIVERSIDAD TECNOLÓGICA CENTROAMERICANA** en virtud de dictamen No.49112-05-18, de la Secretaría del Nivel de Educación Superior. En consecuencia La Universidad Nacional Autónoma de Honduras por medio del Consejo de Educación Superior, Reconoce el **TÍTULO DE MASTER EN ADMINISTRACION DE PROYECTOS EN EL GRADO DE MAESTRÍA** a **KEVIN GONZALO GALVEZ MUÑOZ, R-0195-325-2018** Aprobar la presente solicitud de Reconocimiento del **TÍTULO** presentada por **HILDA CELENIA LOPEZ GUTIERREZ** de **INGENIERA CIVIL EN EL GRADO DE LICENCIATURA** otorgado por **UNIVERSIDAD CATÓLICA DE HONDURAS "NUESTRA SEÑORA REINA DE LA PAZ"** en virtud de dictamen No.49111-05-18, de la Secretaría del Nivel de Educación Superior. En consecuencia La Universidad Nacional Autónoma de Honduras por medio del Consejo de Educación Superior, Reconoce el **TÍTULO DE INGENIERA CIVIL EN EL GRADO DE LICENCIATURA** a **HILDA CELENIA LOPEZ GUTIERREZ, R-0196-325-2018** Aprobar la presente solicitud de Reconocimiento del **TÍTULO** presentada por **KENNY ALEXANDER ZELAYA GALEAS** de **DOCTOR EN MEDICINA Y CIRUGIA EN EL GRADO DE DOCTORADO EN MEDICINA Y CIRUGÍA** otorgado por **UNIVERSIDAD CATÓLICA DE HONDURAS "NUESTRA SEÑORA REINA DE LA PAZ"** en virtud de dictamen No.49110-05-18, de la Secretaría del Nivel de Educación Superior. En consecuencia La Universidad Nacional Autónoma de Honduras por medio del Consejo de Educación Superior, Reconoce el **TÍTULO DE DOCTOR EN MEDICINA Y CIRUGIA EN EL GRADO DE DOCTORADO EN MEDICINA Y CIRUGÍA** a **KENNY ALEXANDER ZELAYA GALEAS, R-0197-325-2018** Aprobar la presente solicitud de Reconocimiento del **TÍTULO** presentada por **JULISSA SAMARY ORDOÑEZ** de **LICENCIADA EN ADMINISTRACION DE EMPRESAS EN EL GRADO DE LICENCIATURA** otorgado por **UNIVERSIDAD CATÓLICA DE HONDURAS "NUESTRA SEÑORA REINA DE LA PAZ"** en virtud de dictamen No.49109-05-18, de la Secretaría del Nivel de Educación Superior. En consecuencia La Universidad Nacional Autónoma de Honduras por medio del Consejo de Educación Superior, Reconoce el **TÍTULO DE LICENCIADA EN ADMINISTRACION DE EMPRESAS EN EL GRADO DE LICENCIATURA** a **JULISSA SAMARY ORDOÑEZ, R-0198-325-2018** Aprobar la presente solicitud de Reconocimiento del **TÍTULO** presentada por **HEIDI ALEJANDRA VILLATORO ANDINO** de **LICENCIADA EN CONTADURIA PUBLICA Y FINANZAS EN EL GRADO DE LICENCIATURA** otorgado por **UNIVERSIDAD TECNOLÓGICA CENTROAMERICANA** en virtud de dictamen No.49108-05-18, de la Secretaría del Nivel de Educación Superior. En consecuencia La Universidad Nacional Autónoma de Honduras por medio del Consejo de Educación Superior, Reconoce el **TÍTULO DE LICENCIADA EN CONTADURIA PUBLICA Y FINANZAS EN EL GRADO DE LICENCIATURA** a **HEIDI ALEJANDRA VILLATORO ANDINO, R-0199-325-2018** Aprobar la presente solicitud de Reconocimiento del **TÍTULO** presentada por **KEVIN AZAEL MARTINEZ TURCIOS** de **ABOGADO EN EL GRADO DE LICENCIATURA** otorgado por **UNIVERSIDAD CATÓLICA DE HONDURAS "NUESTRA SEÑORA REINA**



UNIVERSIDAD NACIONAL AUTÓNOMA DE HONDURAS

ACTA No. 325

SESIÓN ORDINARIA

CONSEJO DE EDUCACIÓN SUPERIOR

Viernes 18 de mayo de 2018

DE LA PAZ" en virtud de dictamen No.49107-05-18, de la Secretaría del Nivel de Educación Superior. En consecuencia La Universidad Nacional Autónoma de Honduras por medio del Consejo de Educación Superior, Reconoce el **TÍTULO DE ABOGADO EN EL GRADO DE LICENCIATURA** a **KEVIN AZAEL MARTINEZ TURCIOS, R-0200-325-2018** Aprobar la presente solicitud de Reconocimiento del **TÍTULO** presentada por **RUTH DANIELA ALMENDARES GODOY** de **LICENCIADA EN PSICOLOGIA EN EL GRADO DE LICENCIATURA** otorgado por **UNIVERSIDAD CATÓLICA DE HONDURAS "NUESTRA SEÑORA REINA DE LA PAZ"** en virtud de dictamen No.49106-05-18, de la Secretaría del Nivel de Educación Superior. En consecuencia La Universidad Nacional Autónoma de Honduras por medio del Consejo de Educación Superior, Reconoce el **TÍTULO DE LICENCIADA EN PSICOLOGIA EN EL GRADO DE LICENCIATURA** a **RUTH DANIELA ALMENDARES GODOY, R-0201-325-2018** Aprobar la presente solicitud de Reconocimiento del **TÍTULO** presentada por **KARLIS ALICIA FONSECA RAMOS** de **ABOGADA EN EL GRADO DE LICENCIATURA** otorgado por **UNIVERSIDAD TECNOLÓGICA CENTROAMERICANA** en virtud de dictamen No.49105-05-18, de la Secretaría del Nivel de Educación Superior. En consecuencia La Universidad Nacional Autónoma de Honduras por medio del Consejo de Educación Superior, Reconoce el **TÍTULO DE ABOGADA EN EL GRADO DE LICENCIATURA** a **KARLIS ALICIA FONSECA RAMOS, R-0202-325-2018** Aprobar la presente solicitud de Reconocimiento del **TÍTULO** presentada por **SOFIA ALEJANDRINA ARIAS ALVARADO** de **LICENCIADA EN PSICOLOGIA CON ORIENTACION EMPRESARIAL EN EL GRADO DE LICENCIATURA** otorgado por **UNIVERSIDAD TECNOLÓGICA CENTROAMERICANA** en virtud de dictamen No.49104-05-18, de la Secretaría del Nivel de Educación Superior. En consecuencia La Universidad Nacional Autónoma de Honduras por medio del Consejo de Educación Superior, Reconoce el **TÍTULO DE LICENCIADA EN PSICOLOGIA CON ORIENTACION EMPRESARIAL EN EL GRADO DE LICENCIATURA** a **SOFIA ALEJANDRINA ARIAS ALVARADO, R-0203-325-2018** Aprobar la presente solicitud de Reconocimiento del **TÍTULO** presentada por **CESAR DAVID SARABIA ANDINO** de **MASTER EN GESTION DE PROYECTOS EN EL GRADO DE MAESTRÍA** otorgado por **UNIVERSIDAD CATÓLICA DE HONDURAS "NUESTRA SEÑORA REINA DE LA PAZ"** en virtud de dictamen No.49103-05-18, de la Secretaría del Nivel de Educación Superior. En consecuencia La Universidad Nacional Autónoma de Honduras por medio del Consejo de Educación Superior, Reconoce el **TÍTULO DE MASTER EN GESTION DE PROYECTOS EN EL GRADO DE MAESTRÍA** a **CESAR DAVID SARABIA ANDINO, R-0204-325-2018** Aprobar la presente solicitud de Reconocimiento del **TÍTULO** presentada por **ALBERTO JOSUE MELGAR RIVERA** de **INGENIERO EN SISTEMAS COMPUTACIONALES EN EL GRADO DE LICENCIATURA** otorgado por **UNIVERSIDAD TECNOLÓGICA CENTROAMERICANA** en virtud de dictamen No.49102-05-18, de la Secretaría del Nivel de Educación Superior. En consecuencia La Universidad Nacional Autónoma de Honduras por medio del Consejo de Educación Superior, Reconoce el **TÍTULO DE INGENIERO EN SISTEMAS COMPUTACIONALES EN EL GRADO DE LICENCIATURA** a **ALBERTO JOSUE MELGAR RIVERA, R-0205-325-2018** Aprobar la presente solicitud de Reconocimiento del **TÍTULO** presentada por **KARLA PATRICIA ZELAYA ORELLANA** de **LICENCIADO EN GERENCIA DE NEGOCIOS EN EL GRADO DE LICENCIATURA** otorgado por **UNIVERSIDAD TECNOLÓGICA DE HONDURAS** en virtud de dictamen No.49101-05-18, de la Secretaría del Nivel de Educación Superior. En consecuencia La Universidad Nacional Autónoma de Honduras por medio del Consejo de Educación Superior, Reconoce el **TÍTULO DE LICENCIADO EN GERENCIA DE**



UNIVERSIDAD NACIONAL AUTÓNOMA DE HONDURAS

ACTA No. 325

SESIÓN ORDINARIA

CONSEJO DE EDUCACIÓN SUPERIOR

Viernes 18 de mayo de 2018

NEGOCIOS EN EL GRADO DE LICENCIATURA a KARLA PATRICIA ZELAYA ORELLANA, R-0206-325-2018 Aprobar la presente solicitud de Reconocimiento del TÍTULO presentada por **KAREN YADIRA CUEVA HERNANDEZ de LICENCIADA EN PSICOLOGIA EN EL GRADO DE LICENCIATURA** otorgado por **UNIVERSIDAD CATÓLICA DE HONDURAS "NUESTRA SEÑORA REINA DE LA PAZ"** en virtud de dictamen No.49100-05-18, de la Secretaría del Nivel de Educación Superior. En consecuencia La Universidad Nacional Autónoma de Honduras por medio del Consejo de Educación Superior, Reconoce el TÍTULO DE **LICENCIADA EN PSICOLOGIA EN EL GRADO DE LICENCIATURA** a **KAREN YADIRA CUEVA HERNANDEZ, R-0207-325-2018** Aprobar la presente solicitud de Reconocimiento del TÍTULO presentada por **DENIA XIOMARA MURILLO MENDEZ de MASTER EN GESTION DE ENERGIAS RENOVABLES EN EL GRADO DE MAESTRÍA** otorgado por **UNIVERSIDAD TECNOLÓGICA CENTROAMERICANA** en virtud de dictamen No.49099-05-18, de la Secretaría del Nivel de Educación Superior. En consecuencia La Universidad Nacional Autónoma de Honduras por medio del Consejo de Educación Superior, Reconoce el TÍTULO DE **MASTER EN GESTION DE ENERGIAS RENOVABLES EN EL GRADO DE MAESTRÍA** a **DENIA XIOMARA MURILLO MENDEZ, R-0208-325-2018** Aprobar la presente solicitud de Reconocimiento del TÍTULO presentada por **ANNY LILIEETH SORTO LARA de LICENCIADA EN CONTADURIA PUBLICA Y FINANZAS EN EL GRADO DE LICENCIATURA** otorgado por **UNIVERSIDAD TECNOLÓGICA CENTROAMERICANA** en virtud de dictamen No.49098-05-18, de la Secretaría del Nivel de Educación Superior. En consecuencia La Universidad Nacional Autónoma de Honduras por medio del Consejo de Educación Superior, Reconoce el TÍTULO DE **LICENCIADA EN CONTADURIA PUBLICA Y FINANZAS EN EL GRADO DE LICENCIATURA** a **ANNY LILIEETH SORTO LARA, R-0209-325-2018** Aprobar la presente solicitud de Reconocimiento del TÍTULO presentada por **JOSE CARLOS CASTELLANOS VALERIO de LICENCIADO EN ADMINISTRACION DE EMPRESAS EN EL GRADO DE LICENCIATURA** otorgado por **UNIVERSIDAD TECNOLÓGICA CENTROAMERICANA** en virtud de dictamen No.49097-05-18, de la Secretaría del Nivel de Educación Superior. En consecuencia La Universidad Nacional Autónoma de Honduras por medio del Consejo de Educación Superior, Reconoce el TÍTULO DE **LICENCIADO EN ADMINISTRACION DE EMPRESAS EN EL GRADO DE LICENCIATURA** a **JOSE CARLOS CASTELLANOS VALERIO, R-0210-325-2018** Aprobar la presente solicitud de Reconocimiento del TÍTULO presentada por **KAMEL TARICK JOSE CASTRO de ABOGADO EN EL GRADO DE LICENCIATURA** otorgado por **UNIVERSIDAD CATÓLICA DE HONDURAS "NUESTRA SEÑORA REINA DE LA PAZ"** en virtud de dictamen No.49096-05-18, de la Secretaría del Nivel de Educación Superior. En consecuencia La Universidad Nacional Autónoma de Honduras por medio del Consejo de Educación Superior, Reconoce el TÍTULO DE **ABOGADO EN EL GRADO DE LICENCIATURA** a **KAMEL TARICK JOSE CASTRO, R-0211-325-2018** Aprobar la presente solicitud de Reconocimiento del TÍTULO presentada por **SARI MARIA GOMEZ NUÑEZ de DOCTORA EN MEDICINA Y CIRUGIA EN EL GRADO DE DOCTORADO EN MEDICINA Y CIRUGÍA** otorgado por **UNIVERSIDAD CATÓLICA DE HONDURAS "NUESTRA SEÑORA REINA DE LA PAZ"** en virtud de dictamen No.49095-05-18, de la Secretaría del Nivel de Educación Superior. En consecuencia La Universidad Nacional Autónoma de Honduras por medio del Consejo de Educación Superior, Reconoce el TÍTULO DE **DOCTORA EN MEDICINA Y CIRUGIA EN EL GRADO DE DOCTORADO EN MEDICINA Y CIRUGÍA** a **SARI MARIA GOMEZ NUÑEZ, R-0212-325-2018** Aprobar la presente solicitud de Reconocimiento del TÍTULO



UNIVERSIDAD NACIONAL AUTÓNOMA DE HONDURAS

ACTA No. 325

SESIÓN ORDINARIA

CONSEJO DE EDUCACIÓN SUPERIOR

Viernes 18 de mayo de 2018

presentada por **MAYRA ALEJANDRA ARGUELLES GONZALES** de **PROFESOR EN LA ENSEÑANZA DEL INGLÉS EN EL GRADO DE LICENCIATURA** otorgado por **UNIVERSIDAD PEDAGÓGICA NACIONAL FRANCISCO MORAZÁN** en virtud de dictamen No.**49094-05-18**, de la Secretaría del Nivel de Educación Superior. En consecuencia La Universidad Nacional Autónoma de Honduras por medio del Consejo de Educación Superior, Reconoce el **TÍTULO DE PROFESOR EN LA ENSEÑANZA DEL INGLÉS EN EL GRADO DE LICENCIATURA** a **MAYRA ALEJANDRA ARGUELLES GONZALES, R-0213-325-2018** Aprobar la presente solicitud de Reconocimiento del **TÍTULO** presentada por **JESSICA RUBENIA RIVAS SIERRA** de **PROFESOR EN CIENCIAS NATURALES EN EL GRADO DE LICENCIATURA** otorgado por **UNIVERSIDAD PEDAGÓGICA NACIONAL FRANCISCO MORAZÁN** en virtud de dictamen No.**49093-05-18**, de la Secretaría del Nivel de Educación Superior. En consecuencia La Universidad Nacional Autónoma de Honduras por medio del Consejo de Educación Superior, Reconoce el **TÍTULO DE PROFESOR EN CIENCIAS NATURALES EN EL GRADO DE LICENCIATURA** a **JESSICA RUBENIA RIVAS SIERRA, R-0214-325-2018** Aprobar la presente solicitud de Reconocimiento del **TÍTULO** presentada por **JOHANNA MELISSA RIVERA ESCALON** de **MASTER EN DIRECCION EMPRESARIAL EN EL GRADO DE MAESTRÍA** otorgado por **UNIVERSIDAD TECNOLÓGICA CENTROAMERICANA** en virtud de dictamen No.**49092-05-18**, de la Secretaría del Nivel de Educación Superior. En consecuencia La Universidad Nacional Autónoma de Honduras por medio del Consejo de Educación Superior, Reconoce el **TÍTULO DE MASTER EN DIRECCION EMPRESARIAL EN EL GRADO DE MAESTRÍA** a **JOHANNA MELISSA RIVERA ESCALON, R-0215-325-2018** Aprobar la presente solicitud de Reconocimiento del **TÍTULO** presentada por **JOSE ALDUVY PADILLA LOPEZ** de **PROFESOR EN EDUCACION BASICA (I Y II CICLOS) EN EL GRADO DE LICENCIATURA** otorgado por **UNIVERSIDAD PEDAGÓGICA NACIONAL FRANCISCO MORAZÁN** en virtud de dictamen No.**49091-05-18**, de la Secretaría del Nivel de Educación Superior. En consecuencia La Universidad Nacional Autónoma de Honduras por medio del Consejo de Educación Superior, Reconoce el **TÍTULO DE PROFESOR EN EDUCACION BASICA (I Y II CICLOS) EN EL GRADO DE LICENCIATURA** a **JOSE ALDUVY PADILLA LOPEZ, R-0216-325-2018** Aprobar la presente solicitud de Reconocimiento del **TÍTULO** presentada por **JUAN JOSE RUIZ SALINAS** de **INGENIERO EN CIENCIAS DE LA COMPUTACION EN EL GRADO DE LICENCIATURA** otorgado por **UNIVERSIDAD CATÓLICA DE HONDURAS "NUESTRA SEÑORA REINA DE LA PAZ"** en virtud de dictamen No.**49090-05-18**, de la Secretaría del Nivel de Educación Superior. En consecuencia La Universidad Nacional Autónoma de Honduras por medio del Consejo de Educación Superior, Reconoce el **TÍTULO DE INGENIERO EN CIENCIAS DE LA COMPUTACION EN EL GRADO DE LICENCIATURA** a **JUAN JOSE RUIZ SALINAS, R-0217-325-2018** Aprobar la presente solicitud de Reconocimiento del **TÍTULO** presentada por **EVA ESTHER OCHOA POSSE** de **INGENIERA EN CIENCIAS DE LA COMPUTACION EN EL GRADO DE LICENCIATURA** otorgado por **UNIVERSIDAD CATÓLICA DE HONDURAS "NUESTRA SEÑORA REINA DE LA PAZ"** en virtud de dictamen No.**49089-05-18**, de la Secretaría del Nivel de Educación Superior. En consecuencia La Universidad Nacional Autónoma de Honduras por medio del Consejo de Educación Superior, Reconoce el **TÍTULO DE INGENIERA EN CIENCIAS DE LA COMPUTACION EN EL GRADO DE LICENCIATURA** a **EVA ESTHER OCHOA POSSE, R-0218-325-2018** Aprobar la presente solicitud de Reconocimiento del **TÍTULO** presentada por **JOSE DAVID PEREZ ZELAYA** de **PROFESOR DE EDUCACION MEDIA EN EDUCACION COMERCIAL EN EL GRADO DE**



UNIVERSIDAD NACIONAL AUTÓNOMA DE HONDURAS

ACTA No. 325

SESIÓN ORDINARIA

CONSEJO DE EDUCACIÓN SUPERIOR

Viernes 18 de mayo de 2018

LICENCIATURA otorgado por **UNIVERSIDAD PEDAGÓGICA NACIONAL FRANCISCO MORAZÁN** en virtud de dictamen No.49088-05-18, de la Secretaría del Nivel de Educación Superior. En consecuencia La Universidad Nacional Autónoma de Honduras por medio del Consejo de Educación Superior, Reconoce el **TÍTULO DE PROFESOR DE EDUCACION MEDIA EN EDUCACION COMERCIAL EN EL GRADO DE LICENCIATURA** a **JOSE DAVID PEREZ ZELAYA, R-0219-325-2018** Aprobar la presente solicitud de Reconocimiento del **TÍTULO** presentada por **KENIA LISETH MORENO PINEDA** de **MASTER EN DIRECCION DE RECURSOS HUMANOS EN EL GRADO DE MAESTRÍA** otorgado por **UNIVERSIDAD TECNOLÓGICA CENTROAMERICANA** en virtud de dictamen No.49087-05-18, de la Secretaría del Nivel de Educación Superior. En consecuencia La Universidad Nacional Autónoma de Honduras por medio del Consejo de Educación Superior, Reconoce el **TÍTULO DE MASTER EN DIRECCION DE RECURSOS HUMANOS EN EL GRADO DE MAESTRÍA** a **KENIA LISETH MORENO PINEDA, R-0220-325-2018** Aprobar la presente solicitud de Reconocimiento del **TÍTULO** presentada por **DIANA LAURA BARDALES CRUZ** de **LICENCIADA EN DISEÑO GRAFICO EN EL GRADO DE LICENCIATURA** otorgado por **UNIVERSIDAD TECNOLÓGICA CENTROAMERICANA** en virtud de dictamen No.49086-05-18, de la Secretaría del Nivel de Educación Superior. En consecuencia La Universidad Nacional Autónoma de Honduras por medio del Consejo de Educación Superior, Reconoce el **TÍTULO DE LICENCIADA EN DISEÑO GRAFICO EN EL GRADO DE LICENCIATURA** a **DIANA LAURA BARDALES CRUZ, R-0221-325-2018** Aprobar la presente solicitud de Reconocimiento del **TÍTULO** presentada por **GLENDI CAROLINA SOLORZANO LANDAVERDE** de **PROFESOR EN EDUCACION BASICA (I Y II CICLOS) EN EL GRADO DE LICENCIATURA** otorgado por **UNIVERSIDAD PEDAGÓGICA NACIONAL FRANCISCO MORAZÁN** en virtud de dictamen No.49085-05-18, de la Secretaría del Nivel de Educación Superior. En consecuencia La Universidad Nacional Autónoma de Honduras por medio del Consejo de Educación Superior, Reconoce el **TÍTULO DE PROFESOR EN EDUCACION BASICA (I Y II CICLOS) EN EL GRADO DE LICENCIATURA** a **GLENDI CAROLINA SOLORZANO LANDAVERDE, R-0222-325-2018** Aprobar la presente solicitud de Reconocimiento del **TÍTULO** presentada por **DANIEL NATALIO RODRIGUEZ BENITEZ** de **ARQUITECTO EN EL GRADO DE LICENCIATURA** otorgado por **UNIVERSIDAD CATÓLICA DE HONDURAS "NUESTRA SEÑORA REINA DE LA PAZ"** en virtud de dictamen No.49084-05-18, de la Secretaría del Nivel de Educación Superior. En consecuencia La Universidad Nacional Autónoma de Honduras por medio del Consejo de Educación Superior, Reconoce el **TÍTULO DE ARQUITECTO EN EL GRADO DE LICENCIATURA** a **DANIEL NATALIO RODRIGUEZ BENITEZ, R-0223-325-2018** Aprobar la presente solicitud de Reconocimiento del **TÍTULO** presentada por **JENNIFER MICHELLE GIRON MONTOYA** de **LICENCIADA EN COMUNICACIÓN Y PUBLICIDAD EN EL GRADO DE LICENCIATURA** otorgado por **UNIVERSIDAD TECNOLÓGICA CENTROAMERICANA** en virtud de dictamen No.49083-05-18, de la Secretaría del Nivel de Educación Superior. En consecuencia La Universidad Nacional Autónoma de Honduras por medio del Consejo de Educación Superior, Reconoce el **TÍTULO DE LICENCIADA EN COMUNICACIÓN Y PUBLICIDAD EN EL GRADO DE LICENCIATURA** a **JENNIFER MICHELLE GIRON MONTOYA, R-0224-325-2018** Aprobar la presente solicitud de Reconocimiento del **TÍTULO** presentada por **KARLA ZIOMARA RODRIGUEZ ORELLANA** de **ABOGADA EN EL GRADO DE LICENCIATURA** otorgado por **UNIVERSIDAD TECNOLÓGICA DE HONDURAS** en virtud de dictamen No.49082-05-18, de la Secretaría del Nivel de Educación Superior. En consecuencia La Universidad Nacional Autónoma de Honduras por medio del



UNIVERSIDAD NACIONAL AUTÓNOMA DE HONDURAS

ACTA No. 325

SESIÓN ORDINARIA

CONSEJO DE EDUCACIÓN SUPERIOR

Viernes 18 de mayo de 2018

Consejo de Educación Superior, Reconoce el **TÍTULO DE ABOGADA EN EL GRADO DE LICENCIATURA** a **KARLA ZIOMARA RODRIGUEZ ORELLANA, R-0225-325-2018** Aprobar la presente solicitud de Reconocimiento del **TÍTULO** presentada por **ALEX EDUARDO SORTO ORTIZ** de **MASTER EN ADMINISTRACION DE PROYECTOS EN EL GRADO DE MAESTRÍA** otorgado por **UNIVERSIDAD TECNOLÓGICA CENTROAMERICANA** en virtud de dictamen No.**49081-05-18**, de la Secretaría del Nivel de Educación Superior. En consecuencia La Universidad Nacional Autónoma de Honduras por medio del Consejo de Educación Superior, Reconoce el **TÍTULO DE MASTER EN ADMINISTRACION DE PROYECTOS EN EL GRADO DE MAESTRÍA** a **ALEX EDUARDO SORTO ORTIZ, R-0226-325-2018** Aprobar la presente solicitud de Reconocimiento del **TÍTULO** presentada por **GLORIA ELISUA SANDOVAL CRUZ** de **ABOGADA EN EL GRADO DE LICENCIATURA** otorgado por **UNIVERSIDAD CATÓLICA DE HONDURAS "NUESTRA SEÑORA REINA DE LA PAZ"** en virtud de dictamen No.**49080-05-18**, de la Secretaría del Nivel de Educación Superior. En consecuencia La Universidad Nacional Autónoma de Honduras por medio del Consejo de Educación Superior, Reconoce el **TÍTULO DE ABOGADA EN EL GRADO DE LICENCIATURA** a **GLORIA ELISUA SANDOVAL CRUZ, R-0227-325-2018** Aprobar la presente solicitud de Reconocimiento del **TÍTULO** presentada por **GLORIA LETICIA SANTOS CASTILLO** de **PROFESOR EN EDUCACION BASICA (I Y II CICLOS) EN EL GRADO DE LICENCIATURA** otorgado por **UNIVERSIDAD PEDAGÓGICA NACIONAL FRANCISCO MORAZÁN** en virtud de dictamen No.**49079-05-18**, de la Secretaría del Nivel de Educación Superior. En consecuencia La Universidad Nacional Autónoma de Honduras por medio del Consejo de Educación Superior, Reconoce el **TÍTULO DE PROFESOR EN EDUCACION BASICA (I Y II CICLOS) EN EL GRADO DE LICENCIATURA** a **GLORIA LETICIA SANTOS CASTILLO, R-0228-325-2018** Aprobar la presente solicitud de Reconocimiento del **TÍTULO** presentada por **CRISTHIAN SAMIR MONTOYA PEREZ** de **INGENIERO CIVIL EN EL GRADO DE LICENCIATURA** otorgado por **UNIVERSIDAD JOSÉ CECILIO DEL VALLE** en virtud de dictamen No.**49078-05-18**, de la Secretaría del Nivel de Educación Superior. En consecuencia La Universidad Nacional Autónoma de Honduras por medio del Consejo de Educación Superior, Reconoce el **TÍTULO DE INGENIERO CIVIL EN EL GRADO DE LICENCIATURA** a **CRISTHIAN SAMIR MONTOYA PEREZ, R-0229-325-2018** Aprobar la presente solicitud de Reconocimiento del **TÍTULO** presentada por **MAYRA ALEJANDRA ARGUELLES GONZALES** de **LICENCIADA EN ADMINISTRACION DE EMPRESAS TURISTICAS EN EL GRADO DE LICENCIATURA** otorgado por **UNIVERSIDAD TECNOLÓGICA CENTROAMERICANA** en virtud de dictamen No.**49077-05-18**, de la Secretaría del Nivel de Educación Superior. En consecuencia La Universidad Nacional Autónoma de Honduras por medio del Consejo de Educación Superior, Reconoce el **TÍTULO DE LICENCIADA EN ADMINISTRACION DE EMPRESAS TURISTICAS EN EL GRADO DE LICENCIATURA** a **MAYRA ALEJANDRA ARGUELLES GONZALES, R-0230-325-2018** Aprobar la presente solicitud de Reconocimiento del **TÍTULO** presentada por **IXCHEL IRINA PAZ PINEDA** de **PROFESOR EN LA ENSEÑANZA DEL INGLES EN EL GRADO DE LICENCIATURA** otorgado por **UNIVERSIDAD PEDAGÓGICA NACIONAL FRANCISCO MORAZÁN** en virtud de dictamen No.**49076-05-18**, de la Secretaría del Nivel de Educación Superior. En consecuencia La Universidad Nacional Autónoma de Honduras por medio del Consejo de Educación Superior, Reconoce el **TÍTULO DE PROFESOR EN LA ENSEÑANZA DEL INGLES EN EL GRADO DE LICENCIATURA** a **IXCHEL IRINA PAZ PINEDA, R-0231-325-2018** Aprobar la presente solicitud de Reconocimiento del **TÍTULO** presentada por **ERIK LEONEL MEJIA FLORES** de **INGENIERO CIVIL EN EL GRADO DE**



UNIVERSIDAD NACIONAL AUTÓNOMA DE HONDURAS

ACTA No. 325

SESIÓN ORDINARIA

CONSEJO DE EDUCACIÓN SUPERIOR

Viernes 18 de mayo de 2018

LICENCIATURA otorgado por **UNIVERSIDAD CATÓLICA DE HONDURAS "NUESTRA SEÑORA REINA DE LA PAZ"** en virtud de dictamen No. **49075-05-18**, de la Secretaría del Nivel de Educación Superior. En consecuencia La Universidad Nacional Autónoma de Honduras por medio del Consejo de Educación Superior, Reconoce el **TÍTULO DE INGENIERO CIVIL EN EL GRADO DE LICENCIATURA** a **ERIK LEONEL MEJIA FLORES, R-0232-325-2018** Aprobar la presente solicitud de Reconocimiento del **TÍTULO** presentada por **KAREN VANESSA GOMEZ PINEDA** de **INGENIERA INDUSTRIAL Y DE SISTEMAS EN EL GRADO DE LICENCIATURA** otorgado por **UNIVERSIDAD TECNOLÓGICA CENTROAMERICANA** en virtud de dictamen No. **49074-05-18**, de la Secretaría del Nivel de Educación Superior. En consecuencia La Universidad Nacional Autónoma de Honduras por medio del Consejo de Educación Superior, Reconoce el **TÍTULO DE INGENIERA INDUSTRIAL Y DE SISTEMAS EN EL GRADO DE LICENCIATURA** a **KAREN VANESSA GOMEZ PINEDA, R-0233-325-2018** Aprobar la presente solicitud de Reconocimiento del **TÍTULO** presentada por **FRANSIS YANETH GARMENDIA SALGADO** de **LICENCIADA EN PSICOLOGIA CON ORIENTACION EMPRESARIAL EN EL GRADO DE LICENCIATURA** otorgado por **UNIVERSIDAD TECNOLÓGICA CENTROAMERICANA** en virtud de dictamen No. **49073-05-18**, de la Secretaría del Nivel de Educación Superior. En consecuencia La Universidad Nacional Autónoma de Honduras por medio del Consejo de Educación Superior, Reconoce el **TÍTULO DE LICENCIADA EN PSICOLOGIA CON ORIENTACION EMPRESARIAL EN EL GRADO DE LICENCIATURA** a **FRANSIS YANETH GARMENDIA SALGADO, R-0234-325-2018** Aprobar la presente solicitud de Reconocimiento del **TÍTULO** presentada por **ISABELLA CERRATO PINEDA** de **LICENCIADA EN MERCADOTECNIA Y NEGOCIOS INTERNACIONALES EN EL GRADO DE LICENCIATURA** otorgado por **UNIVERSIDAD TECNOLÓGICA CENTROAMERICANA** en virtud de dictamen No. **49072-05-18**, de la Secretaría del Nivel de Educación Superior. En consecuencia La Universidad Nacional Autónoma de Honduras por medio del Consejo de Educación Superior, Reconoce el **TÍTULO DE LICENCIADA EN MERCADOTECNIA Y NEGOCIOS INTERNACIONALES EN EL GRADO DE LICENCIATURA** a **ISABELLA CERRATO PINEDA, R-0235-325-2018** Aprobar la presente solicitud de Reconocimiento del **TÍTULO** presentada por **JULIO CESAR PERDOMO RIVERA** de **INGENIERO CIVIL EN EL GRADO DE LICENCIATURA** otorgado por **UNIVERSIDAD CATÓLICA DE HONDURAS "NUESTRA SEÑORA REINA DE LA PAZ"** en virtud de dictamen No. **49071-05-18**, de la Secretaría del Nivel de Educación Superior. En consecuencia La Universidad Nacional Autónoma de Honduras por medio del Consejo de Educación Superior, Reconoce el **TÍTULO DE INGENIERO CIVIL EN EL GRADO DE LICENCIATURA** a **JULIO CESAR PERDOMO RIVERA, R-0236-325-2018** Aprobar la presente solicitud de Reconocimiento del **TÍTULO** presentada por **ALVARO SEBASTIAN LAINEZ FAJARDO** de **LICENCIADO EN GESTION ESTRATEGICA DE EMPRESAS EN EL GRADO DE LICENCIATURA** otorgado por **UNIVERSIDAD CATÓLICA DE HONDURAS "NUESTRA SEÑORA REINA DE LA PAZ"** en virtud de dictamen No. **49070-05-18**, de la Secretaría del Nivel de Educación Superior. En consecuencia La Universidad Nacional Autónoma de Honduras por medio del Consejo de Educación Superior, Reconoce el **TÍTULO DE LICENCIADO EN GESTION ESTRATEGICA DE EMPRESAS EN EL GRADO DE LICENCIATURA** a **ALVARO SEBASTIAN LAINEZ FAJARDO, R-0237-325-2018** Aprobar la presente solicitud de Reconocimiento del **TÍTULO** presentada por **RUTH NOHEMY MEJIA MIRANDA** de **MASTER EN PSICOLOGIA EN EL GRADO DE MAESTRÍA** otorgado por **UNIVERSIDAD CATÓLICA DE HONDURAS "NUESTRA SEÑORA REINA DE LA PAZ"** en virtud de dictamen No. **49069-05-18**, de la Secretaría del Nivel de Educación Superior.



UNIVERSIDAD NACIONAL AUTÓNOMA DE HONDURAS

ACTA No. 325

SESIÓN ORDINARIA

CONSEJO DE EDUCACIÓN SUPERIOR

Viernes 18 de mayo de 2018

En consecuencia La Universidad Nacional Autónoma de Honduras por medio del Consejo de Educación Superior, Reconoce el **TÍTULO DE MASTER EN PSICOLOGIA EN EL GRADO DE MAESTRÍA** a **RUTH NOHEMY MEJIA MIRANDA, R-0238-325-2018** Aprobar la presente solicitud de Reconocimiento del **TÍTULO** presentada por **FRANCIA MICHELLE CANALES ACOSTA** de **MASTER EN ECONOMIA Y FINANZAS EN EL GRADO DE MAESTRÍA** otorgado por **UNIVERSIDAD CATÓLICA DE HONDURAS "NUESTRA SEÑORA REINA DE LA PAZ"** en virtud de dictamen No.**49068-05-18**, de la Secretaría del Nivel de Educación Superior. En consecuencia La Universidad Nacional Autónoma de Honduras por medio del Consejo de Educación Superior, Reconoce el **TÍTULO DE MASTER EN ECONOMIA Y FINANZAS EN EL GRADO DE MAESTRÍA** a **FRANCIA MICHELLE CANALES ACOSTA, R-0239-325-2018** Aprobar la presente solicitud de Reconocimiento del **TÍTULO** presentada por **BERTHA NOHEMI MALDONADO PADILLA** de **LICENCIADA EN ADMINISTRACION DE EMPRESAS EN EL GRADO DE LICENCIATURA** otorgado por **UNIVERSIDAD DE SAN PEDRO SULA** en virtud de dictamen No.**49067-05-18**, de la Secretaría del Nivel de Educación Superior. En consecuencia La Universidad Nacional Autónoma de Honduras por medio del Consejo de Educación Superior, Reconoce el **TÍTULO DE LICENCIADA EN ADMINISTRACION DE EMPRESAS EN EL GRADO DE LICENCIATURA** a **BERTHA NOHEMI MALDONADO PADILLA, R-0240-325-2018** Aprobar la presente solicitud de Reconocimiento del **TÍTULO** presentada por **HILENA SUYEN MARTINEZ CABRERA** de **INGENIERA INDUSTRIAL EN EL GRADO DE LICENCIATURA** otorgado por **UNIVERSIDAD CATÓLICA DE HONDURAS "NUESTRA SEÑORA REINA DE LA PAZ"** en virtud de dictamen No.**49066-05-18**, de la Secretaría del Nivel de Educación Superior. En consecuencia La Universidad Nacional Autónoma de Honduras por medio del Consejo de Educación Superior, Reconoce el **TÍTULO DE INGENIERA INDUSTRIAL EN EL GRADO DE LICENCIATURA** a **HILENA SUYEN MARTINEZ CABRERA, R-0241-325-2018** Aprobar la presente solicitud de Reconocimiento del **TÍTULO** presentada por **ISIS ALEJANDRA REYES MELGAR** de **LICENCIADA EN ADMINISTRACION DE EMPRESAS EN EL GRADO DE LICENCIATURA** otorgado por **UNIVERSIDAD CATÓLICA DE HONDURAS "NUESTRA SEÑORA REINA DE LA PAZ"** en virtud de dictamen No.**49065-05-18**, de la Secretaría del Nivel de Educación Superior. En consecuencia La Universidad Nacional Autónoma de Honduras por medio del Consejo de Educación Superior, Reconoce el **TÍTULO DE LICENCIADA EN ADMINISTRACION DE EMPRESAS EN EL GRADO DE LICENCIATURA** a **ISIS ALEJANDRA REYES MELGAR, R-0242-325-2018** Aprobar la presente solicitud de Reconocimiento del **TÍTULO** presentada por **HERMIN YOVANY PACHECO SANTOS** de **LICENCIADO EN FINANZAS EN EL GRADO DE LICENCIATURA** otorgado por **UNIVERSIDAD TECNOLÓGICA CENTROAMERICANA** en virtud de dictamen No.**49064-05-18**, de la Secretaría del Nivel de Educación Superior. En consecuencia La Universidad Nacional Autónoma de Honduras por medio del Consejo de Educación Superior, Reconoce el **TÍTULO DE LICENCIADO EN FINANZAS EN EL GRADO DE LICENCIATURA** a **HERMIN YOVANY PACHECO SANTOS, R-0243-325-2018** Aprobar la presente solicitud de Reconocimiento del **TÍTULO** presentada por **EVELYN ESPERANZA CARDONA BARRIENTOS** de **PROFESOR EN CIENCIAS NATURALES EN EL GRADO DE LICENCIATURA** otorgado por **UNIVERSIDAD PEDAGÓGICA NACIONAL FRANCISCO MORAZÁN** en virtud de dictamen No.**49063-05-18**, de la Secretaría del Nivel de Educación Superior. En consecuencia La Universidad Nacional Autónoma de Honduras por medio del Consejo de Educación Superior, Reconoce el **TÍTULO DE PROFESOR EN CIENCIAS NATURALES EN EL GRADO DE LICENCIATURA** a **EVELYN**



UNIVERSIDAD NACIONAL AUTÓNOMA DE HONDURAS

ACTA No. 325

SESIÓN ORDINARIA

CONSEJO DE EDUCACIÓN SUPERIOR

Viernes 18 de mayo de 2018

ESPERANZA CARDONA BARRIENTOS, R-0244-325-2018 Aprobar la presente solicitud de Reconocimiento del TÍTULO presentada por **SEYLI MICHELL ARGUELLES GONZALES** de **LICENCIADA EN ADMINISTRACION INDUSTRIAL Y DE NEGOCIOS EN EL GRADO DE LICENCIATURA** otorgado por **UNIVERSIDAD TECNOLÓGICA CENTROAMERICANA** en virtud de dictamen No.49062-05-18, de la Secretaría del Nivel de Educación Superior. En consecuencia La Universidad Nacional Autónoma de Honduras por medio del Consejo de Educación Superior, Reconoce el TÍTULO DE **LICENCIADA EN ADMINISTRACION INDUSTRIAL Y DE NEGOCIOS EN EL GRADO DE LICENCIATURA** a **SEYLI MICHELL ARGUELLES GONZALES, R-0245-325-2018** Aprobar la presente solicitud de Reconocimiento del TÍTULO presentada por **KAREN FAVIOLA CANALES MARTINEZ** de **INGENIERA CIVIL EN EL GRADO DE LICENCIATURA** otorgado por **UNIVERSIDAD POLITÉCNICA DE INGENIERÍA** en virtud de dictamen No.49061-05-18, de la Secretaría del Nivel de Educación Superior. En consecuencia La Universidad Nacional Autónoma de Honduras por medio del Consejo de Educación Superior, Reconoce el TÍTULO DE **INGENIERA CIVIL EN EL GRADO DE LICENCIATURA** a **KAREN FAVIOLA CANALES MARTINEZ, R-0246-325-2018** Aprobar la presente solicitud de Reconocimiento del TÍTULO presentada por **BRENDA JUDITH CASILDO CHAVEZ** de **PROFESOR DE EDUCACION MEDIA EN ADMINISTRACION EDUCATIVA EN EL GRADO DE LICENCIATURA** otorgado por **UNIVERSIDAD PEDAGÓGICA NACIONAL FRANCISCO MORAZÁN** en virtud de dictamen No.49060-05-18, de la Secretaría del Nivel de Educación Superior. En consecuencia La Universidad Nacional Autónoma de Honduras por medio del Consejo de Educación Superior, Reconoce el TÍTULO DE **PROFESOR DE EDUCACION MEDIA EN ADMINISTRACION EDUCATIVA EN EL GRADO DE LICENCIATURA** a **BRENDA JUDITH CASILDO CHAVEZ, R-0247-325-2018** Aprobar la presente solicitud de Reconocimiento del TÍTULO presentada por **IVANDER ANTONIO MURILLO LARA** de **ABOGADO EN EL GRADO DE LICENCIATURA** otorgado por **UNIVERSIDAD CATÓLICA DE HONDURAS "NUESTRA SEÑORA REINA DE LA PAZ"** en virtud de dictamen No.49059-05-18, de la Secretaría del Nivel de Educación Superior. En consecuencia La Universidad Nacional Autónoma de Honduras por medio del Consejo de Educación Superior, Reconoce el TÍTULO DE **ABOGADO EN EL GRADO DE LICENCIATURA** a **IVANDER ANTONIO MURILLO LARA, R-0248-325-2018** Aprobar la presente solicitud de Reconocimiento del TÍTULO presentada por **HEIZEL YADIN MEJIA LOPEZ** de **LICENCIADO EN FINANZAS EN EL GRADO DE LICENCIATURA** otorgado por **UNIVERSIDAD TECNOLÓGICA CENTROAMERICANA** en virtud de dictamen No.49058-05-18, de la Secretaría del Nivel de Educación Superior. En consecuencia La Universidad Nacional Autónoma de Honduras por medio del Consejo de Educación Superior, Reconoce el TÍTULO DE **LICENCIADO EN FINANZAS EN EL GRADO DE LICENCIATURA** a **HEIZEL YADIN MEJIA LOPEZ, R-0249-325-2018** Aprobar la presente solicitud de Reconocimiento del TÍTULO presentada por **ERIK LEONEL MEJIA RAMOS** de **PROFESOR EN TURISMO Y HOSTELERIA EN EL GRADO DE LICENCIATURA** otorgado por **UNIVERSIDAD PEDAGÓGICA NACIONAL FRANCISCO MORAZÁN** en virtud de dictamen No.49057-05-18, de la Secretaría del Nivel de Educación Superior. En consecuencia La Universidad Nacional Autónoma de Honduras por medio del Consejo de Educación Superior, Reconoce el TÍTULO DE **PROFESOR EN TURISMO Y HOSTELERIA EN EL GRADO DE LICENCIATURA** a **ERIK LEONEL MEJIA RAMOS, R-0250-325-2018** Aprobar la presente solicitud de Reconocimiento del TÍTULO presentada por **REYNA CARIDAD ARGUETA** de **PROFESOR DE EDUCACION MEDIA EN EDUCACION ESPECIAL EN EL GRADO DE**



UNIVERSIDAD NACIONAL AUTÓNOMA DE HONDURAS

ACTA No. 325

SESIÓN ORDINARIA

CONSEJO DE EDUCACIÓN SUPERIOR

Viernes 18 de mayo de 2018

LICENCIATURA otorgado por **UNIVERSIDAD PEDAGÓGICA NACIONAL FRANCISCO MORAZÁN** en virtud de dictamen No.49056-05-18, de la Secretaría del Nivel de Educación Superior. En consecuencia La Universidad Nacional Autónoma de Honduras por medio del Consejo de Educación Superior, Reconoce el **TÍTULO DE PROFESOR DE EDUCACION MEDIA EN EDUCACION ESPECIAL EN EL GRADO DE LICENCIATURA** a **REYNA CARIDAD ARGUETA, R-0251-325-2018** Aprobar la presente solicitud de Reconocimiento del **TÍTULO** presentada por **FRANCO RENE MARTINEZ ALVAREZ** de **INGENIERO EN GESTION LOGISTICA EN EL GRADO DE LICENCIATURA** otorgado por **UNIVERSIDAD TECNOLÓGICA CENTROAMERICANA** en virtud de dictamen No.49055-05-18, de la Secretaría del Nivel de Educación Superior. En consecuencia La Universidad Nacional Autónoma de Honduras por medio del Consejo de Educación Superior, Reconoce el **TÍTULO DE INGENIERO EN GESTION LOGISTICA EN EL GRADO DE LICENCIATURA** a **FRANCO RENE MARTINEZ ALVAREZ, R-0252-325-2018** Aprobar la presente solicitud de Reconocimiento del **TÍTULO** presentada por **CLAUDIA GRISEL MARTINEZ RIVERA** de **INGENIERA INDUSTRIAL Y DE SISTEMAS EN EL GRADO DE LICENCIATURA** otorgado por **UNIVERSIDAD TECNOLÓGICA CENTROAMERICANA** en virtud de dictamen No.49054-05-18, de la Secretaría del Nivel de Educación Superior. En consecuencia La Universidad Nacional Autónoma de Honduras por medio del Consejo de Educación Superior, Reconoce el **TÍTULO DE INGENIERA INDUSTRIAL Y DE SISTEMAS EN EL GRADO DE LICENCIATURA** a **CLAUDIA GRISEL MARTINEZ RIVERA, R-0253-325-2018** Aprobar la presente solicitud de Reconocimiento del **TÍTULO** presentada por **MAMLY YADIRA OCHOA RIVERA** de **PROFESOR EN EDUCACION FISICA EN EL GRADO DE LICENCIATURA** otorgado por **UNIVERSIDAD PEDAGÓGICA NACIONAL FRANCISCO MORAZÁN** en virtud de dictamen No.49053-05-18, de la Secretaría del Nivel de Educación Superior. En consecuencia La Universidad Nacional Autónoma de Honduras por medio del Consejo de Educación Superior, Reconoce el **TÍTULO DE PROFESOR EN EDUCACION FISICA EN EL GRADO DE LICENCIATURA** a **MAMLY YADIRA OCHOA RIVERA, R-0254-325-2018** Aprobar la presente solicitud de Reconocimiento del **TÍTULO** presentada por **GUILLERMO RAFAEL ARIAS CASTRO** de **INGENIERO INDUSTRIAL EN EL GRADO DE LICENCIATURA** otorgado por **UNIVERSIDAD CATÓLICA DE HONDURAS "NUESTRA SEÑORA REINA DE LA PAZ"** en virtud de dictamen No.49052-05-18, de la Secretaría del Nivel de Educación Superior. En consecuencia La Universidad Nacional Autónoma de Honduras por medio del Consejo de Educación Superior, Reconoce el **TÍTULO DE INGENIERO INDUSTRIAL EN EL GRADO DE LICENCIATURA** a **GUILLERMO RAFAEL ARIAS CASTRO, R-0255-325-2018** Aprobar la presente solicitud de Reconocimiento del **TÍTULO** presentada por **ALAN ROY BETANCOURTH AYALA** de **INGENIERO CIVIL EN EL GRADO DE LICENCIATURA** otorgado por **UNIVERSIDAD CATÓLICA DE HONDURAS "NUESTRA SEÑORA REINA DE LA PAZ"** en virtud de dictamen No.49051-05-18, de la Secretaría del Nivel de Educación Superior. En consecuencia La Universidad Nacional Autónoma de Honduras por medio del Consejo de Educación Superior, Reconoce el **TÍTULO DE INGENIERO CIVIL EN EL GRADO DE LICENCIATURA** a **ALAN ROY BETANCOURTH AYALA, R-0256-325-2018** Aprobar la presente solicitud de Reconocimiento del **TÍTULO** presentada por **ERIKA JUMAIRA GUERRA BUESO** de **PROFESOR EN EDUCACION BASICA (I Y II CICLOS) EN EL GRADO DE LICENCIATURA** otorgado por **UNIVERSIDAD PEDAGÓGICA NACIONAL FRANCISCO MORAZÁN** en virtud de dictamen No.49050-05-18, de la Secretaría del Nivel de Educación Superior. En consecuencia La Universidad Nacional Autónoma de Honduras por medio del Consejo de Educación Superior,



UNIVERSIDAD NACIONAL AUTÓNOMA DE HONDURAS

ACTA No. 325

SESIÓN ORDINARIA

CONSEJO DE EDUCACIÓN SUPERIOR

Viernes 18 de mayo de 2018

Reconoce el **TÍTULO DE PROFESOR EN EDUCACION BASICA (I Y II CICLOS) EN EL GRADO DE LICENCIATURA** a **ERIKA JUMAIRA GUERRA BUESO, R-0257-325-2018** Aprobar la presente solicitud de Reconocimiento del **TÍTULO** presentada por **EILEEN GISSELL VELASQUEZ CONTRERAS** de **LICENCIADA EN MARKETING Y NEGOCIOS INTERNACIONALES EN EL GRADO DE LICENCIATURA** otorgado por **UNIVERSIDAD METROPOLITANA DE HONDURAS** en virtud de dictamen No.**49049-05-18**, de la Secretaría del Nivel de Educación Superior. En consecuencia La Universidad Nacional Autónoma de Honduras por medio del Consejo de Educación Superior, Reconoce el **TÍTULO DE LICENCIADA EN MARKETING Y NEGOCIOS INTERNACIONALES EN EL GRADO DE LICENCIATURA** a **EILEEN GISSELL VELASQUEZ CONTRERAS, R-0258-325-2018** Aprobar la presente solicitud de Reconocimiento del **TÍTULO** presentada por **SANDY DANIELA CRUZ CERRATO** de **PROFESOR EN ADMINISTRACION Y GESTION DE LA EDUCACION EN EL GRADO DE LICENCIATURA** otorgado por **UNIVERSIDAD PEDAGÓGICA NACIONAL FRANCISCO MORAZÁN** en virtud de dictamen No.**49048-05-18**, de la Secretaría del Nivel de Educación Superior. En consecuencia La Universidad Nacional Autónoma de Honduras por medio del Consejo de Educación Superior, Reconoce el **TÍTULO DE PROFESOR EN ADMINISTRACION Y GESTION DE LA EDUCACION EN EL GRADO DE LICENCIATURA** a **SANDY DANIELA CRUZ CERRATO, R-0259-325-2018** Aprobar la presente solicitud de Reconocimiento del **TÍTULO** presentada por **LOT PEREZ AVELAR** de **LICENCIADO EN CIENCIAS POLICIALES EN EL GRADO DE LICENCIATURA** otorgado por **INSTITUTO SUPERIOR DE EDUCACIÓN POLICIAL** en virtud de dictamen No.**49047-05-18**, de la Secretaría del Nivel de Educación Superior. En consecuencia La Universidad Nacional Autónoma de Honduras por medio del Consejo de Educación Superior, Reconoce el **TÍTULO DE LICENCIADO EN CIENCIAS POLICIALES EN EL GRADO DE LICENCIATURA** a **LOT PEREZ AVELAR, R-0260-325-2018** Aprobar la presente solicitud de Reconocimiento del **TÍTULO** presentada por **GENESIS DAYANARA CARRILLO LOZANO** de **LICENCIADA EN FINANZAS EN EL GRADO DE LICENCIATURA** otorgado por **UNIVERSIDAD TECNOLÓGICA CENTROAMERICANA** en virtud de dictamen No.**49046-05-18**, de la Secretaría del Nivel de Educación Superior. En consecuencia La Universidad Nacional Autónoma de Honduras por medio del Consejo de Educación Superior, Reconoce el **TÍTULO DE LICENCIADA EN FINANZAS EN EL GRADO DE LICENCIATURA** a **GENESIS DAYANARA CARRILLO LOZANO, R-0261-325-2018** Aprobar la presente solicitud de Reconocimiento del **TÍTULO** presentada por **DILCIA LIZETH EUCEDA CONTRERAS** de **ARQUITECTA EN EL GRADO DE LICENCIATURA** otorgado por **UNIVERSIDAD CATÓLICA DE HONDURAS "NUESTRA SEÑORA REINA DE LA PAZ"** en virtud de dictamen No.**49045-05-18**, de la Secretaría del Nivel de Educación Superior. En consecuencia La Universidad Nacional Autónoma de Honduras por medio del Consejo de Educación Superior, Reconoce el **TÍTULO DE ARQUITECTA EN EL GRADO DE LICENCIATURA** a **DILCIA LIZETH EUCEDA CONTRERAS, R-0262-325-2018** Aprobar la presente solicitud de Reconocimiento del **TÍTULO** presentada por **GINA MARITZA GALINDO DURON** de **PROFESOR EN ORIENTACION Y CONSEJERIA EDUCATIVA EN EL GRADO DE LICENCIATURA** otorgado por **UNIVERSIDAD PEDAGÓGICA NACIONAL FRANCISCO MORAZÁN** en virtud de dictamen No.**49044-05-18**, de la Secretaría del Nivel de Educación Superior. En consecuencia La Universidad Nacional Autónoma de Honduras por medio del Consejo de Educación Superior, Reconoce el **TÍTULO DE PROFESOR EN ORIENTACION Y CONSEJERIA EDUCATIVA EN EL GRADO DE LICENCIATURA** a **GINA MARITZA GALINDO DURON, R-0263-325-2018** Aprobar la presente solicitud de



UNIVERSIDAD NACIONAL AUTÓNOMA DE HONDURAS

ACTA No. 325

SESIÓN ORDINARIA

CONSEJO DE EDUCACIÓN SUPERIOR

Viernes 18 de mayo de 2018

Reconocimiento del TÍTULO presentada por **ELBIN SAMIR LOPEZ FIALLOS** de **LICENCIADO EN GERENCIA DE NEGOCIOS EN EL GRADO DE LICENCIATURA** otorgado por **UNIVERSIDAD TECNOLÓGICA DE HONDURAS** en virtud de dictamen No.49043-05-18, de la Secretaría del Nivel de Educación Superior. En consecuencia La Universidad Nacional Autónoma de Honduras por medio del Consejo de Educación Superior, Reconoce el TÍTULO DE **LICENCIADO EN GERENCIA DE NEGOCIOS EN EL GRADO DE LICENCIATURA** a **ELBIN SAMIR LOPEZ FIALLOS, R-0264-325-2018** Aprobar la presente solicitud de Reconocimiento del TÍTULO presentada por **DOLORES MARIA BARAHONA OZORTO** de **LICENCIADA EN ADMINISTRACION DE EMPRESAS EN EL GRADO DE LICENCIATURA** otorgado por **UNIVERSIDAD TECNOLÓGICA CENTROAMERICANA** en virtud de dictamen No.49042-05-18, de la Secretaría del Nivel de Educación Superior. En consecuencia La Universidad Nacional Autónoma de Honduras por medio del Consejo de Educación Superior, Reconoce el TÍTULO DE **LICENCIADA EN ADMINISTRACION DE EMPRESAS EN EL GRADO DE LICENCIATURA** a **DOLORES MARIA BARAHONA OZORTO, R-0265-325-2018** Aprobar la presente solicitud de Reconocimiento del TÍTULO presentada por **JORGE LUIS CASTILLO GARCIA** de **INGENIERO CIVIL EN EL GRADO DE LICENCIATURA** otorgado por **UNIVERSIDAD CATÓLICA DE HONDURAS "NUESTRA SEÑORA REINA DE LA PAZ"** en virtud de dictamen No.49041-05-18, de la Secretaría del Nivel de Educación Superior. En consecuencia La Universidad Nacional Autónoma de Honduras por medio del Consejo de Educación Superior, Reconoce el TÍTULO DE **INGENIERO CIVIL EN EL GRADO DE LICENCIATURA** a **JORGE LUIS CASTILLO GARCIA, R-0266-325-2018** Aprobar la presente solicitud de Reconocimiento del TÍTULO presentada por **GERSON DAVID AGUILAR CASTAÑEDA** de **LICENCIADA EN ADMINISTRACION DE EMPRESAS EN EL GRADO DE LICENCIATURA** otorgado por **UNIVERSIDAD DE SAN PEDRO SULA** en virtud de dictamen No.49040-05-18, de la Secretaría del Nivel de Educación Superior. En consecuencia La Universidad Nacional Autónoma de Honduras por medio del Consejo de Educación Superior, Reconoce el TÍTULO DE **LICENCIADA EN ADMINISTRACION DE EMPRESAS EN EL GRADO DE LICENCIATURA** a **GERSON DAVID AGUILAR CASTAÑEDA, R-0267-325-2018** Aprobar la presente solicitud de Reconocimiento del TÍTULO presentada por **JAYMIE MADELYN MENDOZA RAMIREZ** de **ARQUITECTA EN EL GRADO DE LICENCIATURA** otorgado por **UNIVERSIDAD CATÓLICA DE HONDURAS "NUESTRA SEÑORA REINA DE LA PAZ"** en virtud de dictamen No.49039-05-18, de la Secretaría del Nivel de Educación Superior. En consecuencia La Universidad Nacional Autónoma de Honduras por medio del Consejo de Educación Superior, Reconoce el TÍTULO DE **ARQUITECTA EN EL GRADO DE LICENCIATURA** a **JAYMIE MADELYN MENDOZA RAMIREZ, R-0268-325-2018** Aprobar la presente solicitud de Reconocimiento del TÍTULO presentada por **DUNIA LORENA TOSTA** de **PROFESOR DE EDUCACION MEDIA EN CIENCIAS SOCIALES EN EL GRADO DE LICENCIATURA** otorgado por **UNIVERSIDAD PEDAGÓGICA NACIONAL FRANCISCO MORAZÁN** en virtud de dictamen No.49038-05-18, de la Secretaría del Nivel de Educación Superior. En consecuencia La Universidad Nacional Autónoma de Honduras por medio del Consejo de Educación Superior, Reconoce el TÍTULO DE **PROFESOR DE EDUCACION MEDIA EN CIENCIAS SOCIALES EN EL GRADO DE LICENCIATURA** a **DUNIA LORENA TOSTA, R-0269-325-2018** Aprobar la presente solicitud de Reconocimiento del TÍTULO presentada por **DANESSA MARIA ALMENDAREZ GIRON** de **LICENCIADO EN GERENCIA DE NEGOCIOS EN EL GRADO DE LICENCIATURA** otorgado por **UNIVERSIDAD TECNOLÓGICA DE HONDURAS** en



UNIVERSIDAD NACIONAL AUTÓNOMA DE HONDURAS

ACTA No. 325

SESIÓN ORDINARIA

CONSEJO DE EDUCACIÓN SUPERIOR

Viernes 18 de mayo de 2018

virtud de dictamen No.49037-05-18, de la Secretaría del Nivel de Educación Superior. En consecuencia La Universidad Nacional Autónoma de Honduras por medio del Consejo de Educación Superior, Reconoce el **TÍTULO DE LICENCIADO EN GERENCIA DE NEGOCIOS EN EL GRADO DE LICENCIATURA a DANESSA MARIA ALMENDAREZ GIRON, R-0962-325-2018** Aprobar la presente solicitud de Reconocimiento del **TÍTULO** presentada por **JOSSLY MARIA CACERES BARAHONA de PROFESOR EN EDUCACION BASICA (I Y II CICLOS) EN EL GRADO DE LICENCIATURA** otorgado por **UNIVERSIDAD PEDAGÓGICA NACIONAL FRANCISCO MORAZÁN** en virtud de dictamen No.48344-05-18, de la Secretaría del Nivel de Educación Superior. En consecuencia La Universidad Nacional Autónoma de Honduras por medio del Consejo de Educación Superior, Reconoce el **TÍTULO DE PROFESOR EN EDUCACION BASICA (I Y II CICLOS) EN EL GRADO DE LICENCIATURA a JOSSLY MARIA CACERES BARAHONA, R-0963-325-2018** Aprobar la presente solicitud de Reconocimiento del **TÍTULO** presentada por **ESTHER SARAI AGUILAR REYES de PROFESOR EN ORIENTACION Y CONSEJERIA EDUCATIVA EN EL GRADO DE LICENCIATURA** otorgado por **UNIVERSIDAD PEDAGÓGICA NACIONAL FRANCISCO MORAZÁN** en virtud de dictamen No.48343-05-18, de la Secretaría del Nivel de Educación Superior. En consecuencia La Universidad Nacional Autónoma de Honduras por medio del Consejo de Educación Superior, Reconoce el **TÍTULO DE PROFESOR EN ORIENTACION Y CONSEJERIA EDUCATIVA EN EL GRADO DE LICENCIATURA a ESTHER SARAI AGUILAR REYES, R-0964-325-2018** Aprobar la presente solicitud de Reconocimiento del **TÍTULO** presentada por **JOSE DANIEL MEDINA GIRON de INGENIERO EN CIENCIAS DE LA COMPUTACION EN EL GRADO DE LICENCIATURA** otorgado por **UNIVERSIDAD CATÓLICA DE HONDURAS "NUESTRA SEÑORA REINA DE LA PAZ"** en virtud de dictamen No.48342-05-18, de la Secretaría del Nivel de Educación Superior. En consecuencia La Universidad Nacional Autónoma de Honduras por medio del Consejo de Educación Superior, Reconoce el **TÍTULO DE INGENIERO EN CIENCIAS DE LA COMPUTACION EN EL GRADO DE LICENCIATURA a JOSE DANIEL MEDINA GIRON, R-0965-325-2018** Aprobar la presente solicitud de Reconocimiento del **TÍTULO** presentada por **GLENDA YOSSELINE ENAMORADO BANEGAS de LICENCIADO EN GERENCIA DE NEGOCIOS EN EL GRADO DE LICENCIATURA** otorgado por **UNIVERSIDAD TECNOLÓGICA DE HONDURAS** en virtud de dictamen No.48341-05-18, de la Secretaría del Nivel de Educación Superior. En consecuencia La Universidad Nacional Autónoma de Honduras por medio del Consejo de Educación Superior, Reconoce el **TÍTULO DE LICENCIADO EN GERENCIA DE NEGOCIOS EN EL GRADO DE LICENCIATURA a GLENDA YOSSELINE ENAMORADO BANEGAS, R-0966-325-2018** Aprobar la presente solicitud de Reconocimiento del **TÍTULO** presentada por **RAUL AMILCAR RIVERA MONTOYA de ABOGADO EN EL GRADO DE LICENCIATURA** otorgado por **UNIVERSIDAD TECNOLÓGICA DE HONDURAS** en virtud de dictamen No.48340-05-18, de la Secretaría del Nivel de Educación Superior. En consecuencia La Universidad Nacional Autónoma de Honduras por medio del Consejo de Educación Superior, Reconoce el **TÍTULO DE ABOGADO EN EL GRADO DE LICENCIATURA a RAUL AMILCAR RIVERA MONTOYA, R-0967-325-2018** Aprobar la presente solicitud de Reconocimiento del **TÍTULO** presentada por **NATHALY GABRIELA BUSTILLO GUDIEL de ABOGADA EN EL GRADO DE LICENCIATURA** otorgado por **UNIVERSIDAD TECNOLÓGICA CENTROAMERICANA** en virtud de dictamen No.48339-05-18, de la Secretaría del Nivel de Educación Superior. En consecuencia La Universidad Nacional Autónoma de Honduras por medio del Consejo de Educación Superior, Reconoce el **TÍTULO DE ABOGADA**



UNIVERSIDAD NACIONAL AUTÓNOMA DE HONDURAS

ACTA No. 325

SESIÓN ORDINARIA

CONSEJO DE EDUCACIÓN SUPERIOR

Viernes 18 de mayo de 2018

EN EL GRADO DE LICENCIATURA a **NATHALY GABRIELA BUSTILLO GUDIEL, R-0968-325-2018** Aprobar la presente solicitud de Reconocimiento del TÍTULO presentada por **KARLA IRIS SANCHEZ CARDONA** de **PROFESOR EN EDUCACION BASICA (I Y II CICLOS)** EN EL GRADO DE LICENCIATURA otorgado por **UNIVERSIDAD PEDAGÓGICA NACIONAL FRANCISCO MORAZÁN** en virtud de dictamen No.**48338-05-18**, de la Secretaría del Nivel de Educación Superior. En consecuencia La Universidad Nacional Autónoma de Honduras por medio del Consejo de Educación Superior, Reconoce el TÍTULO DE **PROFESOR EN EDUCACION BASICA (I Y II CICLOS)** EN EL GRADO DE LICENCIATURA a **KARLA IRIS SANCHEZ CARDONA, R-0970-325-2018** Aprobar la presente solicitud de Reconocimiento del TÍTULO presentada por **TESLA JACKELINE ESCOBAR ZUNIGA** de **LICENCIADA EN MERCADOTECNIA** EN EL GRADO DE LICENCIATURA otorgado por **UNIVERSIDAD TECNOLÓGICA DE HONDURAS** en virtud de dictamen No.**48336-05-18**, de la Secretaría del Nivel de Educación Superior. En consecuencia La Universidad Nacional Autónoma de Honduras por medio del Consejo de Educación Superior, Reconoce el TÍTULO DE **LICENCIADA EN MERCADOTECNIA** EN EL GRADO DE LICENCIATURA a **TESLA JACKELINE ESCOBAR ZUNIGA, R-0971-325-2018** Aprobar la presente solicitud de Reconocimiento del TÍTULO presentada por **ORFA ELISABETH PEÑA MATEO** de **PROFESOR EN EDUCACION BASICA (I Y II CICLOS)** EN EL GRADO DE LICENCIATURA otorgado por **UNIVERSIDAD PEDAGÓGICA NACIONAL FRANCISCO MORAZÁN** en virtud de dictamen No.**48335-05-18**, de la Secretaría del Nivel de Educación Superior. En consecuencia La Universidad Nacional Autónoma de Honduras por medio del Consejo de Educación Superior, Reconoce el TÍTULO DE **PROFESOR EN EDUCACION BASICA (I Y II CICLOS)** EN EL GRADO DE LICENCIATURA a **ORFA ELISABETH PEÑA MATEO, R-0973-325-2018** Aprobar la presente solicitud de Reconocimiento del TÍTULO presentada por **CARMEN YULISA HERNANDEZ REYES** de **PROFESOR EN EDUCACION BASICA (I Y II CICLOS)** EN EL GRADO DE LICENCIATURA otorgado por **UNIVERSIDAD PEDAGÓGICA NACIONAL FRANCISCO MORAZÁN** en virtud de dictamen No.**48333-05-18**, de la Secretaría del Nivel de Educación Superior. En consecuencia La Universidad Nacional Autónoma de Honduras por medio del Consejo de Educación Superior, Reconoce el TÍTULO DE **PROFESOR EN EDUCACION BASICA (I Y II CICLOS)** EN EL GRADO DE LICENCIATURA a **CARMEN YULISA HERNANDEZ REYES, R-0974-325-2018** Aprobar la presente solicitud de Reconocimiento del TÍTULO presentada por **HEYDI DINORA PEREIRA MEJIA** de **PROFESOR EN EDUCACION BASICA (I Y II CICLOS)** EN EL GRADO DE LICENCIATURA otorgado por **UNIVERSIDAD PEDAGÓGICA NACIONAL FRANCISCO MORAZÁN** en virtud de dictamen No.**48332-05-18**, de la Secretaría del Nivel de Educación Superior. En consecuencia La Universidad Nacional Autónoma de Honduras por medio del Consejo de Educación Superior, Reconoce el TÍTULO DE **PROFESOR EN EDUCACION BASICA (I Y II CICLOS)** EN EL GRADO DE LICENCIATURA a **HEYDI DINORA PEREIRA MEJIA, R-0975-325-2018** Aprobar la presente solicitud de Reconocimiento del TÍTULO presentada por **ANGIE CAROLINA BARAHONA GARCIA** de **PROFESOR EN EDUCACION BASICA (I Y II CICLOS)** EN EL GRADO DE LICENCIATURA otorgado por **UNIVERSIDAD PEDAGÓGICA NACIONAL FRANCISCO MORAZÁN** en virtud de dictamen No.**48331-05-18**, de la Secretaría del Nivel de Educación Superior. En consecuencia La Universidad Nacional Autónoma de Honduras por medio del Consejo de Educación Superior, Reconoce el TÍTULO DE **PROFESOR EN EDUCACION BASICA (I Y II CICLOS)** EN EL GRADO DE LICENCIATURA a **ANGIE CAROLINA BARAHONA GARCIA, R-0976-325-2018** Aprobar



UNIVERSIDAD NACIONAL AUTÓNOMA DE HONDURAS

ACTA No. 325

SESIÓN ORDINARIA

CONSEJO DE EDUCACIÓN SUPERIOR

Viernes 18 de mayo de 2018

la presente solicitud de Reconocimiento del TÍTULO presentada por **HAYRON MIKE PAGOAGA PINEDA** de **LICENCIADO EN GESTION Y CONTADURIA EMPRESARIAL EN EL GRADO DE LICENCIATURA** otorgado por **UNIVERSIDAD METROPOLITANA DE HONDURAS** en virtud de dictamen No.**48330-05-18**, de la Secretaría del Nivel de Educación Superior. En consecuencia La Universidad Nacional Autónoma de Honduras por medio del Consejo de Educación Superior, Reconoce el TÍTULO DE **LICENCIADO EN GESTION Y CONTADURIA EMPRESARIAL EN EL GRADO DE LICENCIATURA** a **HAYRON MIKE PAGOAGA PINEDA, R-0977-325-2018** Aprobar la presente solicitud de Reconocimiento del TÍTULO presentada por **DARIS AZUCENA VALENZUELA CHEVEZ** de **LICENCIADO EN ADMINISTRACION INDUSTRIAL Y DE NEGOCIOS EN EL GRADO DE LICENCIATURA** otorgado por **UNIVERSIDAD TECNOLÓGICA CENTROAMERICANA** en virtud de dictamen No.**48329-05-18**, de la Secretaría del Nivel de Educación Superior. En consecuencia La Universidad Nacional Autónoma de Honduras por medio del Consejo de Educación Superior, Reconoce el TÍTULO DE **LICENCIADO EN ADMINISTRACION INDUSTRIAL Y DE NEGOCIOS EN EL GRADO DE LICENCIATURA** a **DARIS AZUCENA VALENZUELA CHEVEZ, R-0978-325-2018** Aprobar la presente solicitud de Reconocimiento del TÍTULO presentada por **DALISEY LORIET ZELAYA CABALLERO** de **MASTER EN GESTION DE OPERACIONES Y LOGISTICA EN EL GRADO DE MAESTRÍA** otorgado por **UNIVERSIDAD TECNOLÓGICA CENTROAMERICANA** en virtud de dictamen No.**48328-05-18**, de la Secretaría del Nivel de Educación Superior. En consecuencia La Universidad Nacional Autónoma de Honduras por medio del Consejo de Educación Superior, Reconoce el TÍTULO DE **MASTER EN GESTION DE OPERACIONES Y LOGISTICA EN EL GRADO DE MAESTRÍA** a **DALISEY LORIET ZELAYA CABALLERO, R-0979-325-2018** Aprobar la presente solicitud de Reconocimiento del TÍTULO presentada por **ADYS MELISSA TORRES CARRANZA** de **LICENCIADA EN INFORMATICA ADMINISTRATIVA EN EL GRADO DE LICENCIATURA** otorgado por **UNIVERSIDAD DE SAN PEDRO SULA** en virtud de dictamen No.**48327-05-18**, de la Secretaría del Nivel de Educación Superior. En consecuencia La Universidad Nacional Autónoma de Honduras por medio del Consejo de Educación Superior, Reconoce el TÍTULO DE **LICENCIADA EN INFORMATICA ADMINISTRATIVA EN EL GRADO DE LICENCIATURA** a **ADYS MELISSA TORRES CARRANZA, R-0980-325-2018** Aprobar la presente solicitud de Reconocimiento del TÍTULO presentada por **MAURICIO ADAN RODRIGUEZ ALVARADO** de **ABOGADO EN EL GRADO DE LICENCIATURA** otorgado por **UNIVERSIDAD TECNOLÓGICA DE HONDURAS** en virtud de dictamen No.**48326-05-18**, de la Secretaría del Nivel de Educación Superior. En consecuencia La Universidad Nacional Autónoma de Honduras por medio del Consejo de Educación Superior, Reconoce el TÍTULO DE **ABOGADO EN EL GRADO DE LICENCIATURA** a **MAURICIO ADAN RODRIGUEZ ALVARADO, R-0981-325-2018** Aprobar la presente solicitud de Reconocimiento del TÍTULO presentada por **JESSICA PATRICIA QUIÑONEZ ALMENDARES** de **PROFESOR EN EDUCACION BASICA (I Y II CICLOS) EN EL GRADO DE LICENCIATURA** otorgado por **UNIVERSIDAD PEDAGÓGICA NACIONAL FRANCISCO MORAZÁN** en virtud de dictamen No.**48325-05-18**, de la Secretaría del Nivel de Educación Superior. En consecuencia La Universidad Nacional Autónoma de Honduras por medio del Consejo de Educación Superior, Reconoce el TÍTULO DE **PROFESOR EN EDUCACION BASICA (I Y II CICLOS) EN EL GRADO DE LICENCIATURA** a **JESSICA PATRICIA QUIÑONEZ ALMENDARES, R-0982-325-2018** Aprobar la presente solicitud de Reconocimiento del TÍTULO presentada por **DORIS ESPERANZA DUARTE SAAVEDRA** de **PROFESOR DE EDUCACION BASICA (**



UNIVERSIDAD NACIONAL AUTÓNOMA DE HONDURAS

ACTA No. 325

SESIÓN ORDINARIA

CONSEJO DE EDUCACIÓN SUPERIOR

Viernes 18 de mayo de 2018

I Y II CICLOS) EN EL GRADO DE LICENCIATURA otorgado por **UNIVERSIDAD PEDAGÓGICA NACIONAL FRANCISCO MORAZÁN** en virtud de dictamen No.**48324-05-18**, de la Secretaría del Nivel de Educación Superior. En consecuencia La Universidad Nacional Autónoma de Honduras por medio del Consejo de Educación Superior, Reconoce el **TÍTULO DE PROFESOR DE EDUCACION BASICA (I Y II CICLOS) EN EL GRADO DE LICENCIATURA** a **DORIS ESPERANZA DUARTE SAAVEDRA, R-0983-325-2018** Aprobar la presente solicitud de Reconocimiento del **TÍTULO** presentada por **KARLA DIOSSANA TURCIOS OLIVERA** de **ABOGADA EN EL GRADO DE LICENCIATURA** otorgado por **UNIVERSIDAD TECNOLÓGICA CENTROAMERICANA** en virtud de dictamen No.**48323-05-18**, de la Secretaría del Nivel de Educación Superior. En consecuencia La Universidad Nacional Autónoma de Honduras por medio del Consejo de Educación Superior, Reconoce el **TÍTULO DE ABOGADA EN EL GRADO DE LICENCIATURA** a **KARLA DIOSSANA TURCIOS OLIVERA, R-0984-325-2018** Aprobar la presente solicitud de Reconocimiento del **TÍTULO** presentada por **SAIRA YAMILETH AGUIRRE LOPEZ** de **PROFESOR EN EDUCACION BASICA (I Y II CICLOS) EN EL GRADO DE LICENCIATURA** otorgado por **UNIVERSIDAD PEDAGÓGICA NACIONAL FRANCISCO MORAZÁN** en virtud de dictamen No.**48322-05-18**, de la Secretaría del Nivel de Educación Superior. En consecuencia La Universidad Nacional Autónoma de Honduras por medio del Consejo de Educación Superior, Reconoce el **TÍTULO DE PROFESOR EN EDUCACION BASICA (I Y II CICLOS) EN EL GRADO DE LICENCIATURA** a **SAIRA YAMILETH AGUIRRE LOPEZ, R-0985-325-2018** Aprobar la presente solicitud de Reconocimiento del **TÍTULO** presentada por **YARITZA GLORIBET PEREZ MACEDO** de **PROFESOR EN EDUCACION BASICA (I Y II CICLOS) EN EL GRADO DE LICENCIATURA** otorgado por **UNIVERSIDAD PEDAGÓGICA NACIONAL FRANCISCO MORAZÁN** en virtud de dictamen No.**48321-05-18**, de la Secretaría del Nivel de Educación Superior. En consecuencia La Universidad Nacional Autónoma de Honduras por medio del Consejo de Educación Superior, Reconoce el **TÍTULO DE PROFESOR EN EDUCACION BASICA (I Y II CICLOS) EN EL GRADO DE LICENCIATURA** a **YARITZA GLORIBET PEREZ MACEDO, R-0986-325-2018** Aprobar la presente solicitud de Reconocimiento del **TÍTULO** presentada por **JEYDI MAIRENI MADRID CABALLERO** de **PROFESOR EN EDUCACION BASICA (I Y II CICLOS) EN EL GRADO DE LICENCIATURA** otorgado por **UNIVERSIDAD PEDAGÓGICA NACIONAL FRANCISCO MORAZÁN** en virtud de dictamen No.**48320-05-18**, de la Secretaría del Nivel de Educación Superior. En consecuencia La Universidad Nacional Autónoma de Honduras por medio del Consejo de Educación Superior, Reconoce el **TÍTULO DE PROFESOR EN EDUCACION BASICA (I Y II CICLOS) EN EL GRADO DE LICENCIATURA** a **JEYDI MAIRENI MADRID CABALLERO, R-0987-325-2018** Aprobar la presente solicitud de Reconocimiento del **TÍTULO** presentada por **LILIAN MARLENI FONSECA BECERRA** de **PROFESOR EN EDUCACION BASICA (I Y II CICLOS) EN EL GRADO DE LICENCIATURA** otorgado por **UNIVERSIDAD PEDAGÓGICA NACIONAL FRANCISCO MORAZÁN** en virtud de dictamen No.**48319-05-18**, de la Secretaría del Nivel de Educación Superior. En consecuencia La Universidad Nacional Autónoma de Honduras por medio del Consejo de Educación Superior, Reconoce el **TÍTULO DE PROFESOR EN EDUCACION BASICA (I Y II CICLOS) EN EL GRADO DE LICENCIATURA** a **LILIAN MARLENI FONSECA BECERRA, R-0988-325-2018** Aprobar la presente solicitud de Reconocimiento del **TÍTULO** presentada por **KARLA YAMILETH DURON ESTRADA** de **ABOGADA EN EL GRADO DE LICENCIATURA** otorgado por **UNIVERSIDAD TECNOLÓGICA DE HONDURAS** en virtud de dictamen No.**48318-05-18**, de la Secretaría del Nivel de Educación



UNIVERSIDAD NACIONAL AUTÓNOMA DE HONDURAS

ACTA No. 325

SESIÓN ORDINARIA

CONSEJO DE EDUCACIÓN SUPERIOR

Viernes 18 de mayo de 2018

Superior. En consecuencia La Universidad Nacional Autónoma de Honduras por medio del Consejo de Educación Superior, Reconoce el **TÍTULO DE ABOGADA EN EL GRADO DE LICENCIATURA** a **KARLA YAMILETH DURON ESTRADA, R-0989-325-2018** Aprobar la presente solicitud de Reconocimiento del **TÍTULO** presentada por **YENI MARISOL NUÑEZ CANALES** de **LICENCIADA EN PSICOLOGIA CON ORIENTACION EMPRESARIAL EN EL GRADO DE LICENCIATURA** otorgado por **UNIVERSIDAD TECNOLÓGICA CENTROAMERICANA** en virtud de dictamen No.**48317-05-18**, de la Secretaría del Nivel de Educación Superior. En consecuencia La Universidad Nacional Autónoma de Honduras por medio del Consejo de Educación Superior, Reconoce el **TÍTULO DE LICENCIADA EN PSICOLOGIA CON ORIENTACION EMPRESARIAL EN EL GRADO DE LICENCIATURA** a **YENI MARISOL NUÑEZ CANALES, R-0990-325-2018** Aprobar la presente solicitud de Reconocimiento del **TÍTULO** presentada por **GISSEL MERCEDES GARCIA PINEDA** de **MASTER EN ADMINISTRACION DE PROYECTOS EN EL GRADO DE MAESTRÍA** otorgado por **UNIVERSIDAD TECNOLÓGICA CENTROAMERICANA** en virtud de dictamen No.**48316-05-18**, de la Secretaría del Nivel de Educación Superior. En consecuencia La Universidad Nacional Autónoma de Honduras por medio del Consejo de Educación Superior, Reconoce el **TÍTULO DE MASTER EN ADMINISTRACION DE PROYECTOS EN EL GRADO DE MAESTRÍA** a **GISSEL MERCEDES GARCIA PINEDA, R-0991-325-2018** Aprobar la presente solicitud de Reconocimiento del **TÍTULO** presentada por **JACK ANTONIO AVILES ALVARADO** de **MASTER EN ADMINISTRACION DE PROYECTOS EN EL GRADO DE MAESTRÍA** otorgado por **UNIVERSIDAD TECNOLÓGICA CENTROAMERICANA** en virtud de dictamen No.**48315-05-18**, de la Secretaría del Nivel de Educación Superior. En consecuencia La Universidad Nacional Autónoma de Honduras por medio del Consejo de Educación Superior, Reconoce el **TÍTULO DE MASTER EN ADMINISTRACION DE PROYECTOS EN EL GRADO DE MAESTRÍA** a **JACK ANTONIO AVILES ALVARADO, R-0992-325-2018** Aprobar la presente solicitud de Reconocimiento del **TÍTULO** presentada por **ALDRIN CAMAL PAZ HANDAL** de **MASTER EN INGENIERIA EN ESTRUCTURAS EN EL GRADO DE MAESTRÍA** otorgado por **UNIVERSIDAD TECNOLÓGICA CENTROAMERICANA** en virtud de dictamen No.**48314-05-18**, de la Secretaría del Nivel de Educación Superior. En consecuencia La Universidad Nacional Autónoma de Honduras por medio del Consejo de Educación Superior, Reconoce el **TÍTULO DE MASTER EN INGENIERIA EN ESTRUCTURAS EN EL GRADO DE MAESTRÍA** a **ALDRIN CAMAL PAZ HANDAL, R-0993-325-2018** Aprobar la presente solicitud de Reconocimiento del **TÍTULO** presentada por **MARCO ANTONIO MORALES SARMIENTO** de **LICENCIADO EN FINANZAS EN EL GRADO DE LICENCIATURA** otorgado por **UNIVERSIDAD TECNOLÓGICA CENTROAMERICANA** en virtud de dictamen No.**48313-05-18**, de la Secretaría del Nivel de Educación Superior. En consecuencia La Universidad Nacional Autónoma de Honduras por medio del Consejo de Educación Superior, Reconoce el **TÍTULO DE LICENCIADO EN FINANZAS EN EL GRADO DE LICENCIATURA** a **MARCO ANTONIO MORALES SARMIENTO, R-0994-325-2018** Aprobar la presente solicitud de Reconocimiento del **TÍTULO** presentada por **JESSIKA CAROLINA BRICEÑO CALIX** de **LICENCIADA EN MERCADOTECNIA EN EL GRADO DE LICENCIATURA** otorgado por **UNIVERSIDAD TECNOLÓGICA CENTROAMERICANA** en virtud de dictamen No.**48312-05-18**, de la Secretaría del Nivel de Educación Superior. En consecuencia La Universidad Nacional Autónoma de Honduras por medio del Consejo de Educación Superior, Reconoce el **TÍTULO DE LICENCIADA EN MERCADOTECNIA EN EL GRADO DE LICENCIATURA** a **JESSIKA CAROLINA**



UNIVERSIDAD NACIONAL AUTÓNOMA DE HONDURAS

ACTA No. 325

SESIÓN ORDINARIA

CONSEJO DE EDUCACIÓN SUPERIOR

Viernes 18 de mayo de 2018

BRICEÑO CALIX, R-0995-325-2018 Aprobar la presente solicitud de Reconocimiento del TÍTULO presentada por **NIVIA VALESKA CASTELLANOS CANTILLANO** de **PROFESOR EN EDUCACION BASICA (I Y II CICLOS) EN EL GRADO DE LICENCIATURA** otorgado por **UNIVERSIDAD PEDAGÓGICA NACIONAL FRANCISCO MORAZÁN** en virtud de dictamen No.48311-05-18, de la Secretaría del Nivel de Educación Superior. En consecuencia La Universidad Nacional Autónoma de Honduras por medio del Consejo de Educación Superior, Reconoce el TÍTULO DE **PROFESOR EN EDUCACION BASICA (I Y II CICLOS) EN EL GRADO DE LICENCIATURA** a **NIVIA VALESKA CASTELLANOS CANTILLANO, R-0996-325-2018** Aprobar la presente solicitud de Reconocimiento del TÍTULO presentada por **JOSE PATRICIO DIAZ RAMOS** de **MASTER EN MATEMATICA EDUCATIVA EN EL GRADO DE MAESTRÍA** otorgado por **UNIVERSIDAD PEDAGÓGICA NACIONAL FRANCISCO MORAZÁN** en virtud de dictamen No.48310-05-18, de la Secretaría del Nivel de Educación Superior. En consecuencia La Universidad Nacional Autónoma de Honduras por medio del Consejo de Educación Superior, Reconoce el TÍTULO DE **MASTER EN MATEMATICA EDUCATIVA EN EL GRADO DE MAESTRÍA** a **JOSE PATRICIO DIAZ RAMOS, R-0997-325-2018** Aprobar la presente solicitud de Reconocimiento del TÍTULO presentada por **JORGE DAVID BENITEZ RAMOS** de **INGENIERO EN COMPUTACION EN EL GRADO DE LICENCIATURA** otorgado por **UNIVERSIDAD TECNOLÓGICA DE HONDURAS** en virtud de dictamen No.48309-05-18, de la Secretaría del Nivel de Educación Superior. En consecuencia La Universidad Nacional Autónoma de Honduras por medio del Consejo de Educación Superior, Reconoce el TÍTULO DE **INGENIERO EN COMPUTACION EN EL GRADO DE LICENCIATURA** a **JORGE DAVID BENITEZ RAMOS, R-0998-325-2018** Aprobar la presente solicitud de Reconocimiento del TÍTULO presentada por **TANIA SIU XIAO** de **DOCTORA EN MEDICINA Y CIRUGIA EN EL GRADO DE DOCTORADO EN MEDICINA Y CIRUGÍA** otorgado por **UNIVERSIDAD CATÓLICA DE HONDURAS "NUESTRA SEÑORA REINA DE LA PAZ"** en virtud de dictamen No.48308-05-18, de la Secretaría del Nivel de Educación Superior. En consecuencia La Universidad Nacional Autónoma de Honduras por medio del Consejo de Educación Superior, Reconoce el TÍTULO DE **DOCTORA EN MEDICINA Y CIRUGIA EN EL GRADO DE DOCTORADO EN MEDICINA Y CIRUGÍA** a **TANIA SIU XIAO, R-1000-325-2018** Aprobar la presente solicitud de Reconocimiento del TÍTULO presentada por **FERNANDO LUIS CABALLERO MANSUR** de **DOCTOR EN MEDICINA Y CIRUGIA EN EL GRADO DE DOCTORADO EN MEDICINA Y CIRUGÍA** otorgado por **UNIVERSIDAD CATÓLICA DE HONDURAS "NUESTRA SEÑORA REINA DE LA PAZ"** en virtud de dictamen No.48306-05-18, de la Secretaría del Nivel de Educación Superior. En consecuencia La Universidad Nacional Autónoma de Honduras por medio del Consejo de Educación Superior, Reconoce el TÍTULO DE **DOCTOR EN MEDICINA Y CIRUGIA EN EL GRADO DE DOCTORADO EN MEDICINA Y CIRUGÍA** a **FERNANDO LUIS CABALLERO MANSUR, R-1001-325-2018** Aprobar la presente solicitud de Reconocimiento del TÍTULO presentada por **DELMY OFELIA BATRES LOPEZ** de **PROFESOR EN INFORMATICA EDUCATIVA EN EL GRADO DE LICENCIATURA** otorgado por **UNIVERSIDAD PEDAGÓGICA NACIONAL FRANCISCO MORAZÁN** en virtud de dictamen No.48305-05-18, de la Secretaría del Nivel de Educación Superior. En consecuencia La Universidad Nacional Autónoma de Honduras por medio del Consejo de Educación Superior, Reconoce el TÍTULO DE **PROFESOR EN INFORMATICA EDUCATIVA EN EL GRADO DE LICENCIATURA** a **DELMY OFELIA BATRES LOPEZ, R-1002-325-2018** Aprobar la presente solicitud de Reconocimiento del TÍTULO presentada por **LUIS ROLANDO BUENDIA VARGAS** de **INGENIERO INDUSTRIAL EN EL GRADO DE**



UNIVERSIDAD NACIONAL AUTÓNOMA DE HONDURAS

ACTA No. 325

SESIÓN ORDINARIA

CONSEJO DE EDUCACIÓN SUPERIOR

Viernes 18 de mayo de 2018

LICENCIATURA otorgado por **UNIVERSIDAD CATÓLICA DE HONDURAS "NUESTRA SEÑORA REINA DE LA PAZ"** en virtud de dictamen No.48304-05-18, de la Secretaría del Nivel de Educación Superior. En consecuencia La Universidad Nacional Autónoma de Honduras por medio del Consejo de Educación Superior, Reconoce el **TÍTULO DE INGENIERO INDUSTRIAL EN EL GRADO DE LICENCIATURA** a **LUIS ROLANDO BUENDIA VARGAS, R-1003-325-2018** Aprobar la presente solicitud de Reconocimiento del **TÍTULO** presentada por **FANNY LISBETH OVIEDO AMADOR** de **DOCTORA EN MEDICINA Y CIRUGIA EN EL GRADO DE DOCTORADO EN MEDICINA Y CIRUGÍA** otorgado por **UNIVERSIDAD CATÓLICA DE HONDURAS "NUESTRA SEÑORA REINA DE LA PAZ"** en virtud de dictamen No.48303-05-18, de la Secretaría del Nivel de Educación Superior. En consecuencia La Universidad Nacional Autónoma de Honduras por medio del Consejo de Educación Superior, Reconoce el **TÍTULO DE DOCTORA EN MEDICINA Y CIRUGIA EN EL GRADO DE DOCTORADO EN MEDICINA Y CIRUGÍA** a **FANNY LISBETH OVIEDO AMADOR, R-1004-325-2018** Aprobar la presente solicitud de Reconocimiento del **TÍTULO** presentada por **LAURA ELIZABETH GUZMAN HERRERA** de **LICENCIADA EN PSICOLOGIA CON ORIENTACION EMPRESARIAL EN EL GRADO DE LICENCIATURA** otorgado por **UNIVERSIDAD TECNOLÓGICA CENTROAMERICANA** en virtud de dictamen No.48302-05-18, de la Secretaría del Nivel de Educación Superior. En consecuencia La Universidad Nacional Autónoma de Honduras por medio del Consejo de Educación Superior, Reconoce el **TÍTULO DE LICENCIADA EN PSICOLOGIA CON ORIENTACION EMPRESARIAL EN EL GRADO DE LICENCIATURA** a **LAURA ELIZABETH GUZMAN HERRERA, R-1005-325-2018** Aprobar la presente solicitud de Reconocimiento del **TÍTULO** presentada por **MARIA ISABEL SANCHEZ MARQUEZ** de **PROFESOR EN EDUCACION BASICA (I Y II CICLOS) EN EL GRADO DE LICENCIATURA** otorgado por **UNIVERSIDAD PEDAGÓGICA NACIONAL FRANCISCO MORAZÁN** en virtud de dictamen No.48301-05-18, de la Secretaría del Nivel de Educación Superior. En consecuencia La Universidad Nacional Autónoma de Honduras por medio del Consejo de Educación Superior, Reconoce el **TÍTULO DE PROFESOR EN EDUCACION BASICA (I Y II CICLOS) EN EL GRADO DE LICENCIATURA** a **MARIA ISABEL SANCHEZ MARQUEZ, R-1006-325-2018** Aprobar la presente solicitud de Reconocimiento del **TÍTULO** presentada por **EDWIN JAVIER HERNANDEZ** de **PROFESOR EN EDUCACION BASICA (I Y II CICLOS) EN EL GRADO DE LICENCIATURA** otorgado por **UNIVERSIDAD PEDAGÓGICA NACIONAL FRANCISCO MORAZÁN** en virtud de dictamen No.48300-05-18, de la Secretaría del Nivel de Educación Superior. En consecuencia La Universidad Nacional Autónoma de Honduras por medio del Consejo de Educación Superior, Reconoce el **TÍTULO DE PROFESOR EN EDUCACION BASICA (I Y II CICLOS) EN EL GRADO DE LICENCIATURA** a **EDWIN JAVIER HERNANDEZ , R-1007-325-2018** Aprobar la presente solicitud de Reconocimiento del **TÍTULO** presentada por **ALMA MELISSA RIVAS RODRIGUEZ** de **LICENCIADA EN GESTION ESTRATEGICA DE EMPRESAS EN EL GRADO DE LICENCIATURA** otorgado por **UNIVERSIDAD CATÓLICA DE HONDURAS "NUESTRA SEÑORA REINA DE LA PAZ"** en virtud de dictamen No.48299-05-18, de la Secretaría del Nivel de Educación Superior. En consecuencia La Universidad Nacional Autónoma de Honduras por medio del Consejo de Educación Superior, Reconoce el **TÍTULO DE LICENCIADA EN GESTION ESTRATEGICA DE EMPRESAS EN EL GRADO DE LICENCIATURA** a **ALMA MELISSA RIVAS RODRIGUEZ, R-1008-325-2018** Aprobar la presente solicitud de Reconocimiento del **TÍTULO** presentada por **GERARDO VINICIO RAMOS VALLECILLO** de **INGENIERO INDUSTRIAL EN EL GRADO DE**



UNIVERSIDAD NACIONAL AUTÓNOMA DE HONDURAS

ACTA No. 325

SESIÓN ORDINARIA

CONSEJO DE EDUCACIÓN SUPERIOR

Viernes 18 de mayo de 2018

LICENCIATURA otorgado por **UNIVERSIDAD DE SAN PEDRO SULA** en virtud de dictamen No. **48298-05-18**, de la Secretaría del Nivel de Educación Superior. En consecuencia La Universidad Nacional Autónoma de Honduras por medio del Consejo de Educación Superior, Reconoce el **TÍTULO DE INGENIERO INDUSTRIAL EN EL GRADO DE LICENCIATURA** a **GERARDO VINICIO RAMOS VALLECILLO, R-1009-325-2018** Aprobar la presente solicitud de Reconocimiento del **TÍTULO** presentada por **FREDLEY JACOBO MENDOZA** de **PROFESOR EN EDUCACION TECNOLOGICA CON ORIENTACION EN INDUSTRIA DE LA MADERA EN EL GRADO DE LICENCIATURA** otorgado por **UNIVERSIDAD PEDAGÓGICA NACIONAL FRANCISCO MORAZÁN** en virtud de dictamen No. **48297-05-18**, de la Secretaría del Nivel de Educación Superior. En consecuencia La Universidad Nacional Autónoma de Honduras por medio del Consejo de Educación Superior, Reconoce el **TÍTULO DE PROFESOR EN EDUCACION TECNOLOGICA CON ORIENTACION EN INDUSTRIA DE LA MADERA EN EL GRADO DE LICENCIATURA** a **FREDLEY JACOBO MENDOZA, R-1010-325-2018** Aprobar la presente solicitud de Reconocimiento del **TÍTULO** presentada por **NICK RAFAEL HERNANDEZ MEJIA** de **ABOGADO EN EL GRADO DE LICENCIATURA** otorgado por **UNIVERSIDAD CATÓLICA DE HONDURAS "NUESTRA SEÑORA REINA DE LA PAZ"** en virtud de dictamen No. **48296-05-18**, de la Secretaría del Nivel de Educación Superior. En consecuencia La Universidad Nacional Autónoma de Honduras por medio del Consejo de Educación Superior, Reconoce el **TÍTULO DE ABOGADO EN EL GRADO DE LICENCIATURA** a **NICK RAFAEL HERNANDEZ MEJIA, R-1011-325-2018** Aprobar la presente solicitud de Reconocimiento del **TÍTULO** presentada por **BERTHA MARIA RUIZ ALVAREZ** de **PROFESOR EN EDUCACION BASICA (I Y II CICLOS) EN EL GRADO DE LICENCIATURA** otorgado por **UNIVERSIDAD PEDAGÓGICA NACIONAL FRANCISCO MORAZÁN** en virtud de dictamen No. **48295-05-18**, de la Secretaría del Nivel de Educación Superior. En consecuencia La Universidad Nacional Autónoma de Honduras por medio del Consejo de Educación Superior, Reconoce el **TÍTULO DE PROFESOR EN EDUCACION BASICA (I Y II CICLOS) EN EL GRADO DE LICENCIATURA** a **BERTHA MARIA RUIZ ALVAREZ, R-1012-325-2018** Aprobar la presente solicitud de Reconocimiento del **TÍTULO** presentada por **LISBY ELIZABETH RAMIREZ LICONA** de **PROFESOR EN LA ENSEÑANZA DEL INGLES EN EL GRADO DE LICENCIATURA** otorgado por **UNIVERSIDAD PEDAGÓGICA NACIONAL FRANCISCO MORAZÁN** en virtud de dictamen No. **48294-05-18**, de la Secretaría del Nivel de Educación Superior. En consecuencia La Universidad Nacional Autónoma de Honduras por medio del Consejo de Educación Superior, Reconoce el **TÍTULO DE PROFESOR EN LA ENSEÑANZA DEL INGLES EN EL GRADO DE LICENCIATURA** a **LISBY ELIZABETH RAMIREZ LICONA, R-1013-325-2018** Aprobar la presente solicitud de Reconocimiento del **TÍTULO** presentada por **KENIA MELISSA CASTRO TORRES** de **PROFESOR EN EDUCACION BASICA (I Y II CICLOS) EN EL GRADO DE LICENCIATURA** otorgado por **UNIVERSIDAD PEDAGÓGICA NACIONAL FRANCISCO MORAZÁN** en virtud de dictamen No. **48293-05-18**, de la Secretaría del Nivel de Educación Superior. En consecuencia La Universidad Nacional Autónoma de Honduras por medio del Consejo de Educación Superior, Reconoce el **TÍTULO DE PROFESOR EN EDUCACION BASICA (I Y II CICLOS) EN EL GRADO DE LICENCIATURA** a **KENIA MELISSA CASTRO TORRES, R-1014-325-2018** Aprobar la presente solicitud de Reconocimiento del **TÍTULO** presentada por **DYLIA CATALINA PEREZ AYALA** de **PROFESOR EN EDUCACION BASICA (I Y II CICLOS) EN EL GRADO DE LICENCIATURA** otorgado por **UNIVERSIDAD PEDAGÓGICA NACIONAL FRANCISCO MORAZÁN** en virtud de dictamen No. **48292-05-18**, de la Secretaría del Nivel de Educación Superior. En consecuencia La



UNIVERSIDAD NACIONAL AUTÓNOMA DE HONDURAS

ACTA No. 325

SESIÓN ORDINARIA

CONSEJO DE EDUCACIÓN SUPERIOR

Viernes 18 de mayo de 2018

Universidad Nacional Autónoma de Honduras por medio del Consejo de Educación Superior, Reconoce el **TÍTULO DE PROFESOR EN EDUCACION BASICA (I Y II CICLOS) EN EL GRADO DE LICENCIATURA** a **DYLIA CATALINA PEREZ AYALA, R-1015-325-2018** Aprobar la presente solicitud de Reconocimiento del **TÍTULO** presentada por **JACKELINE ORBELINA CALIX URBINA** de **LICENCIADA EN MERCADOTECNIA EN EL GRADO DE LICENCIATURA** otorgado por **UNIVERSIDAD TECNOLÓGICA CENTROAMERICANA** en virtud de dictamen No.**48291-05-18**, de la Secretaría del Nivel de Educación Superior. En consecuencia La Universidad Nacional Autónoma de Honduras por medio del Consejo de Educación Superior, Reconoce el **TÍTULO DE LICENCIADA EN MERCADOTECNIA EN EL GRADO DE LICENCIATURA** a **JACKELINE ORBELINA CALIX URBINA, R-1016-325-2018** Aprobar la presente solicitud de Reconocimiento del **TÍTULO** presentada por **DAVID RENERY BAUTISTA CLAROS** de **ABOGADO EN EL GRADO DE LICENCIATURA** otorgado por **UNIVERSIDAD CATÓLICA DE HONDURAS "NUESTRA SEÑORA REINA DE LA PAZ"** en virtud de dictamen No.**48290-05-18**, de la Secretaría del Nivel de Educación Superior. En consecuencia La Universidad Nacional Autónoma de Honduras por medio del Consejo de Educación Superior, Reconoce el **TÍTULO DE ABOGADO EN EL GRADO DE LICENCIATURA** a **DAVID RENERY BAUTISTA CLAROS, R-1017-325-2018** Aprobar la presente solicitud de Reconocimiento del **TÍTULO** presentada por **DUNIA ARACELY MUÑOZ CARBAJAL** de **PROFESOR EN EDUCACION BASICA (I Y II CICLOS) EN EL GRADO DE LICENCIATURA** otorgado por **UNIVERSIDAD PEDAGÓGICA NACIONAL FRANCISCO MORAZÁN** en virtud de dictamen No.**48289-05-18**, de la Secretaría del Nivel de Educación Superior. En consecuencia La Universidad Nacional Autónoma de Honduras por medio del Consejo de Educación Superior, Reconoce el **TÍTULO DE PROFESOR EN EDUCACION BASICA (I Y II CICLOS) EN EL GRADO DE LICENCIATURA** a **DUNIA ARACELY MUÑOZ CARBAJAL, R-1018-325-2018** Aprobar la presente solicitud de Reconocimiento del **TÍTULO** presentada por **JEHU LARIOS MURILLO** de **INGENIERO INDUSTRIAL EN EL GRADO DE LICENCIATURA** otorgado por **UNIVERSIDAD DE SAN PEDRO SULA** en virtud de dictamen No.**48288-05-18**, de la Secretaría del Nivel de Educación Superior. En consecuencia La Universidad Nacional Autónoma de Honduras por medio del Consejo de Educación Superior, Reconoce el **TÍTULO DE INGENIERO INDUSTRIAL EN EL GRADO DE LICENCIATURA** a **JEHU LARIOS MURILLO, R-1019-325-2018** Aprobar la presente solicitud de Reconocimiento del **TÍTULO** presentada por **MILDRE YOLANY ORDOÑEZ ALVAREZ** de **PROFESOR EN EDUCACION PREESCOLAR EN EL GRADO DE LICENCIATURA** otorgado por **UNIVERSIDAD PEDAGÓGICA NACIONAL FRANCISCO MORAZÁN** en virtud de dictamen No.**48287-05-18**, de la Secretaría del Nivel de Educación Superior. En consecuencia La Universidad Nacional Autónoma de Honduras por medio del Consejo de Educación Superior, Reconoce el **TÍTULO DE PROFESOR EN EDUCACION PREESCOLAR EN EL GRADO DE LICENCIATURA** a **MILDRE YOLANY ORDOÑEZ ALVAREZ, R-1020-325-2018** Aprobar la presente solicitud de Reconocimiento del **TÍTULO** presentada por **BRYAN FRANCISCO CRUZ ZUNIGA** de **INGENIERO DE NEGOCIOS EN EL GRADO DE LICENCIATURA** otorgado por **UNIVERSIDAD METROPOLITANA DE HONDURAS** en virtud de dictamen No.**48286-05-18**, de la Secretaría del Nivel de Educación Superior. En consecuencia La Universidad Nacional Autónoma de Honduras por medio del Consejo de Educación Superior, Reconoce el **TÍTULO DE INGENIERO DE NEGOCIOS EN EL GRADO DE LICENCIATURA** a **BRYAN FRANCISCO CRUZ ZUNIGA, R-1021-325-2018** Aprobar la presente solicitud de Reconocimiento del **TÍTULO** presentada por **OSMAR EZEQUIEL**



UNIVERSIDAD NACIONAL AUTÓNOMA DE HONDURAS

ACTA No. 325

SESIÓN ORDINARIA

CONSEJO DE EDUCACIÓN SUPERIOR

Viernes 18 de mayo de 2018

ZELAYA MENDOZA de **ARQUITECTO EN EL GRADO DE LICENCIATURA** otorgado por **UNIVERSIDAD TECNOLÓGICA CENTROAMERICANA** en virtud de dictamen No.48285-05-18, de la Secretaría del Nivel de Educación Superior. En consecuencia La Universidad Nacional Autónoma de Honduras por medio del Consejo de Educación Superior, Reconoce el **TÍTULO DE ARQUITECTO EN EL GRADO DE LICENCIATURA** a **OSMAR EZEQUIEL ZELAYA MENDOZA, R-1022-325-2018** Aprobar la presente solicitud de Reconocimiento del **TÍTULO** presentada por **WENDY YULIXA CARBALLO CRUZ** de **PROFESOR EN CIENCIAS NATURALES EN EL GRADO DE LICENCIATURA** otorgado por **UNIVERSIDAD PEDAGÓGICA NACIONAL FRANCISCO MORAZÁN** en virtud de dictamen No.48284-05-18, de la Secretaría del Nivel de Educación Superior. En consecuencia La Universidad Nacional Autónoma de Honduras por medio del Consejo de Educación Superior, Reconoce el **TÍTULO DE PROFESOR EN CIENCIAS NATURALES EN EL GRADO DE LICENCIATURA** a **WENDY YULIXA CARBALLO CRUZ, R-1023-325-2018** Aprobar la presente solicitud de Reconocimiento del **TÍTULO** presentada por **JENY BELINDA RAMOS MENDEZ** de **PROFESOR EN EDUCACION BASICA (I Y II CICLOS) EN EL GRADO DE LICENCIATURA** otorgado por **UNIVERSIDAD PEDAGÓGICA NACIONAL FRANCISCO MORAZÁN** en virtud de dictamen No.48283-05-18, de la Secretaría del Nivel de Educación Superior. En consecuencia La Universidad Nacional Autónoma de Honduras por medio del Consejo de Educación Superior, Reconoce el **TÍTULO DE PROFESOR EN EDUCACION BASICA (I Y II CICLOS) EN EL GRADO DE LICENCIATURA** a **JENY BELINDA RAMOS MENDEZ, R-1024-325-2018** Aprobar la presente solicitud de Reconocimiento del **TÍTULO** presentada por **LUDIS EDITH MEJIA CHAVEZ** de **PROFESOR EN CIENCIAS SOCIALES EN EL GRADO DE LICENCIATURA** otorgado por **UNIVERSIDAD PEDAGÓGICA NACIONAL FRANCISCO MORAZÁN** en virtud de dictamen No.48282-05-18, de la Secretaría del Nivel de Educación Superior. En consecuencia La Universidad Nacional Autónoma de Honduras por medio del Consejo de Educación Superior, Reconoce el **TÍTULO DE PROFESOR EN CIENCIAS SOCIALES EN EL GRADO DE LICENCIATURA** a **LUDIS EDITH MEJIA CHAVEZ, R-1025-325-2018** Aprobar la presente solicitud de Reconocimiento del **TÍTULO** presentada por **MARIO TOMAS MURILLO LIZARDO** de **PROFESOR DE MATEMATICAS EN EL GRADO DE LICENCIATURA** otorgado por **UNIVERSIDAD PEDAGÓGICA NACIONAL FRANCISCO MORAZÁN** en virtud de dictamen No.48281-05-18, de la Secretaría del Nivel de Educación Superior. En consecuencia La Universidad Nacional Autónoma de Honduras por medio del Consejo de Educación Superior, Reconoce el **TÍTULO DE PROFESOR DE MATEMATICAS EN EL GRADO DE LICENCIATURA** a **MARIO TOMAS MURILLO LIZARDO, R-1026-325-2018** Aprobar la presente solicitud de Reconocimiento del **TÍTULO** presentada por **PAT SEIDY CORRALES ANGELES** de **INGENIERA DE NEGOCIOS EN EL GRADO DE LICENCIATURA** otorgado por **UNIVERSIDAD METROPOLITANA DE HONDURAS** en virtud de dictamen No.48280-05-18, de la Secretaría del Nivel de Educación Superior. En consecuencia La Universidad Nacional Autónoma de Honduras por medio del Consejo de Educación Superior, Reconoce el **TÍTULO DE INGENIERA DE NEGOCIOS EN EL GRADO DE LICENCIATURA** a **PAT SEIDY CORRALES ANGELES, R-1028-325-2018** Aprobar la presente solicitud de Reconocimiento del **TÍTULO** presentada por **SILVIA SUYAPA FERNANDEZ FERNANDEZ** de **PROFESOR EN ORIENTACION Y CONSEJERIA EDUCATIVA EN EL GRADO DE LICENCIATURA** otorgado por **UNIVERSIDAD PEDAGÓGICA NACIONAL FRANCISCO MORAZÁN** en virtud de dictamen No.48278-05-18, de la Secretaría del Nivel de Educación Superior. En consecuencia La Universidad Nacional Autónoma de Honduras por medio del Consejo de



UNIVERSIDAD NACIONAL AUTÓNOMA DE HONDURAS

ACTA No. 325

SESIÓN ORDINARIA

CONSEJO DE EDUCACIÓN SUPERIOR

Viernes 18 de mayo de 2018

Educación Superior, Reconoce el **TÍTULO DE PROFESOR EN ORIENTACION Y CONSEJERIA EDUCATIVA EN EL GRADO DE LICENCIATURA** a **SILVIA SUYAPA FERNANDEZ FERNANDEZ, R-1030-325-2018** Aprobar la presente solicitud de Reconocimiento del **TÍTULO** presentada por **EMANUEL ESAU SOSA ORTEZ** de **INGENIERO EN INFORMATICA EN EL GRADO DE LICENCIATURA** otorgado por **UNIVERSIDAD TECNOLÓGICA CENTROAMERICANA** en virtud de dictamen No.**48276-05-18**, de la Secretaría del Nivel de Educación Superior. En consecuencia La Universidad Nacional Autónoma de Honduras por medio del Consejo de Educación Superior, Reconoce el **TÍTULO DE INGENIERO EN INFORMATICA EN EL GRADO DE LICENCIATURA** a **EMANUEL ESAU SOSA ORTEZ, R-1032-325-2018** Aprobar la presente solicitud de Reconocimiento del **TÍTULO** presentada por **LEONARDO ARTURO GOMEZ RUIZ** de **INGENIERO CIVIL EN EL GRADO DE LICENCIATURA** otorgado por **UNIVERSIDAD JOSÉ CECILIO DEL VALLE** en virtud de dictamen No.**48274-05-18**, de la Secretaría del Nivel de Educación Superior. En consecuencia La Universidad Nacional Autónoma de Honduras por medio del Consejo de Educación Superior, Reconoce el **TÍTULO DE INGENIERO CIVIL EN EL GRADO DE LICENCIATURA** a **LEONARDO ARTURO GOMEZ RUIZ, R-1033-325-2018** Aprobar la presente solicitud de Reconocimiento del **TÍTULO** presentada por **SIRLLY DANERY BATIZ BATIZ** de **PROFESOR EN EDUCACION BASICA (I Y II CICLOS) EN EL GRADO DE LICENCIATURA** otorgado por **UNIVERSIDAD PEDAGÓGICA NACIONAL FRANCISCO MORAZÁN** en virtud de dictamen No.**48273-05-18**, de la Secretaría del Nivel de Educación Superior. En consecuencia La Universidad Nacional Autónoma de Honduras por medio del Consejo de Educación Superior, Reconoce el **TÍTULO DE PROFESOR EN EDUCACION BASICA (I Y II CICLOS) EN EL GRADO DE LICENCIATURA** a **SIRLLY DANERY BATIZ BATIZ, R-1034-325-2018** Aprobar la presente solicitud de Reconocimiento del **TÍTULO** presentada por **WALTER ANTONIO VASQUEZ GARCIA** de **PROFESOR EN EDUCACION BASICA (I Y II CICLOS) EN EL GRADO DE LICENCIATURA** otorgado por **UNIVERSIDAD PEDAGÓGICA NACIONAL FRANCISCO MORAZÁN** en virtud de dictamen No.**48272-05-18**, de la Secretaría del Nivel de Educación Superior. En consecuencia La Universidad Nacional Autónoma de Honduras por medio del Consejo de Educación Superior, Reconoce el **TÍTULO DE PROFESOR EN EDUCACION BASICA (I Y II CICLOS) EN EL GRADO DE LICENCIATURA** a **WALTER ANTONIO VASQUEZ GARCIA, R-1035-325-2018** Aprobar la presente solicitud de Reconocimiento del **TÍTULO** presentada por **GINA PATRICIA ORTIZ MENDEZ** de **PROFESOR EN EDUCACION BASICA (I Y II CICLOS) EN EL GRADO DE LICENCIATURA** otorgado por **UNIVERSIDAD PEDAGÓGICA NACIONAL FRANCISCO MORAZÁN** en virtud de dictamen No.**48271-05-18**, de la Secretaría del Nivel de Educación Superior. En consecuencia La Universidad Nacional Autónoma de Honduras por medio del Consejo de Educación Superior, Reconoce el **TÍTULO DE PROFESOR EN EDUCACION BASICA (I Y II CICLOS) EN EL GRADO DE LICENCIATURA** a **GINA PATRICIA ORTIZ MENDEZ, R-1036-325-2018** Aprobar la presente solicitud de Reconocimiento del **TÍTULO** presentada por **ANDY SMITH IRIAS MEDINA** de **PROFESOR DE EDUCACION BASICA EN EL GRADO DE LICENCIATURA** otorgado por **UNIVERSIDAD PEDAGÓGICA NACIONAL FRANCISCO MORAZÁN** en virtud de dictamen No.**48270-05-18**, de la Secretaría del Nivel de Educación Superior. En consecuencia La Universidad Nacional Autónoma de Honduras por medio del Consejo de Educación Superior, Reconoce el **TÍTULO DE PROFESOR DE EDUCACION BASICA EN EL GRADO DE LICENCIATURA** a **ANDY SMITH IRIAS MEDINA, R-1037-325-2018** Aprobar la presente solicitud de Reconocimiento del **TÍTULO** presentada por **FANY GABRIELA MEZA MEJIA** de



UNIVERSIDAD NACIONAL AUTÓNOMA DE HONDURAS

ACTA No. 325

SESIÓN ORDINARIA

CONSEJO DE EDUCACIÓN SUPERIOR

Viernes 18 de mayo de 2018

PROFESOR EN EDUCACION BASICA (I Y II CICLOS) EN EL GRADO DE LICENCIATURA otorgado por **UNIVERSIDAD PEDAGÓGICA NACIONAL FRANCISCO MORAZÁN** en virtud de dictamen No.48269-05-18, de la Secretaría del Nivel de Educación Superior. En consecuencia La Universidad Nacional Autónoma de Honduras por medio del Consejo de Educación Superior, Reconoce el **TÍTULO DE PROFESOR EN EDUCACION BASICA (I Y II CICLOS) EN EL GRADO DE LICENCIATURA** a **FANY GABRIELA MEZA MEJIA, R-1038-325-2018** Aprobar la presente solicitud de Reconocimiento del **TÍTULO** presentada por **MAIRA YANETH OLIVA HERNANDEZ** de **PROFESOR EN EDUCACION BASICA (I Y II CICLOS) EN EL GRADO DE LICENCIATURA** otorgado por **UNIVERSIDAD PEDAGÓGICA NACIONAL FRANCISCO MORAZÁN** en virtud de dictamen No.48268-05-18, de la Secretaría del Nivel de Educación Superior. En consecuencia La Universidad Nacional Autónoma de Honduras por medio del Consejo de Educación Superior, Reconoce el **TÍTULO DE PROFESOR EN EDUCACION BASICA (I Y II CICLOS) EN EL GRADO DE LICENCIATURA** a **MAIRA YANETH OLIVA HERNANDEZ, R-1039-325-2018** Aprobar la presente solicitud de Reconocimiento del **TÍTULO** presentada por **DELSY ODILY MOREL BARAHONA** de **PROFESOR DE EDUCACION MEDIA EN EDUCACION TECNICA PARA EL HOGAR CON ORIENTACION EN CORTE Y CONFECCION EN EL GRADO DE LICENCIATURA** otorgado por **UNIVERSIDAD PEDAGÓGICA NACIONAL FRANCISCO MORAZÁN** en virtud de dictamen No.48267-05-18, de la Secretaría del Nivel de Educación Superior. En consecuencia La Universidad Nacional Autónoma de Honduras por medio del Consejo de Educación Superior, Reconoce el **TÍTULO DE PROFESOR DE EDUCACION MEDIA EN EDUCACION TECNICA PARA EL HOGAR CON ORIENTACION EN CORTE Y CONFECCION EN EL GRADO DE LICENCIATURA** a **DELSY ODILY MOREL BARAHONA, R-1040-325-2018** Aprobar la presente solicitud de Reconocimiento del **TÍTULO** presentada por **MARIA DOMITILA AMADOR TURCIOS** de **PROFESOR EN EDUCACION BASICA (I Y II CICLOS) EN EL GRADO DE LICENCIATURA** otorgado por **UNIVERSIDAD PEDAGÓGICA NACIONAL FRANCISCO MORAZÁN** en virtud de dictamen No.48266-05-18, de la Secretaría del Nivel de Educación Superior. En consecuencia La Universidad Nacional Autónoma de Honduras por medio del Consejo de Educación Superior, Reconoce el **TÍTULO DE PROFESOR EN EDUCACION BASICA (I Y II CICLOS) EN EL GRADO DE LICENCIATURA** a **MARIA DOMITILA AMADOR TURCIOS, R-1041-325-2018** Aprobar la presente solicitud de Reconocimiento del **TÍTULO** presentada por **ELIEZER NAHUM MOLINA VASQUEZ** de **PROFESOR EN EDUCACION BASICA (I Y II CICLOS) EN EL GRADO DE LICENCIATURA** otorgado por **UNIVERSIDAD PEDAGÓGICA NACIONAL FRANCISCO MORAZÁN** en virtud de dictamen No.48265-05-18, de la Secretaría del Nivel de Educación Superior. En consecuencia La Universidad Nacional Autónoma de Honduras por medio del Consejo de Educación Superior, Reconoce el **TÍTULO DE PROFESOR EN EDUCACION BASICA (I Y II CICLOS) EN EL GRADO DE LICENCIATURA** a **ELIEZER NAHUM MOLINA VASQUEZ, R-1042-325-2018** Aprobar la presente solicitud de Reconocimiento del **TÍTULO** presentada por **MIRIAM YOLANDA ZUNIGA DURON** de **LICENCIADA EN ADMINISTRACION DE EMPRESAS EN EL GRADO DE LICENCIATURA** otorgado por **UNIVERSIDAD CATÓLICA DE HONDURAS "NUESTRA SEÑORA REINA DE LA PAZ"** en virtud de dictamen No.48264-05-18, de la Secretaría del Nivel de Educación Superior. En consecuencia La Universidad Nacional Autónoma de Honduras por medio del Consejo de Educación Superior, Reconoce el **TÍTULO DE LICENCIADA EN ADMINISTRACION DE EMPRESAS EN EL GRADO DE LICENCIATURA** a **MIRIAM YOLANDA ZUNIGA DURON, R-1043-325-2018** Aprobar la



UNIVERSIDAD NACIONAL AUTÓNOMA DE HONDURAS

ACTA No. 325

SESIÓN ORDINARIA

CONSEJO DE EDUCACIÓN SUPERIOR

Viernes 18 de mayo de 2018

presente solicitud de Reconocimiento del TÍTULO presentada por **JONATHAN ALEJANDRO URBINA SALINAS** de **ABOGADO EN EL GRADO DE LICENCIATURA** otorgado por **UNIVERSIDAD TECNOLÓGICA DE HONDURAS** en virtud de dictamen No. **48263-05-18**, de la Secretaría del Nivel de Educación Superior. En consecuencia La Universidad Nacional Autónoma de Honduras por medio del Consejo de Educación Superior, Reconoce el TÍTULO DE **ABOGADO EN EL GRADO DE LICENCIATURA** a **JONATHAN ALEJANDRO URBINA SALINAS, R-1044-325-2018** Aprobar la presente solicitud de Reconocimiento del TÍTULO presentada por **JOSE HILCIAS NOLASCO CRUZ** de **PROFESOR DE EDUCACION MEDIA EN ADMINISTRACION EDUCATIVA EN EL GRADO DE LICENCIATURA** otorgado por **UNIVERSIDAD PEDAGÓGICA NACIONAL FRANCISCO MORAZÁN** en virtud de dictamen No. **48262-05-18**, de la Secretaría del Nivel de Educación Superior. En consecuencia La Universidad Nacional Autónoma de Honduras por medio del Consejo de Educación Superior, Reconoce el TÍTULO DE **PROFESOR DE EDUCACION MEDIA EN ADMINISTRACION EDUCATIVA EN EL GRADO DE LICENCIATURA** a **JOSE HILCIAS NOLASCO CRUZ, R-1045-325-2018** Aprobar la presente solicitud de Reconocimiento del TÍTULO presentada por **CINDY MELISSA CARRASCO DIAZ** de **PROFESOR DE EDUCACION MEDIA EN EDUCACION TECNICA PARA EL HOGAR CON ORIENTACION EN ALIMENTACION Y NUTRICION EN EL GRADO DE LICENCIATURA** otorgado por **UNIVERSIDAD PEDAGÓGICA NACIONAL FRANCISCO MORAZÁN** en virtud de dictamen No. **48258-05-18**, de la Secretaría del Nivel de Educación Superior. En consecuencia La Universidad Nacional Autónoma de Honduras por medio del Consejo de Educación Superior, Reconoce el TÍTULO DE **PROFESOR DE EDUCACION MEDIA EN EDUCACION TECNICA PARA EL HOGAR CON ORIENTACION EN ALIMENTACION Y NUTRICION EN EL GRADO DE LICENCIATURA** a **CINDY MELISSA CARRASCO DIAZ, R-1046-325-2018** Aprobar la presente solicitud de Reconocimiento del TÍTULO presentada por **JUAN CARLOS LOPEZ LALIN** de **PROFESOR EN LA ENSEÑANZA DEL ESPAÑOL EN EL GRADO DE LICENCIATURA** otorgado por **UNIVERSIDAD PEDAGÓGICA NACIONAL FRANCISCO MORAZÁN** en virtud de dictamen No. **48257-05-18**, de la Secretaría del Nivel de Educación Superior. En consecuencia La Universidad Nacional Autónoma de Honduras por medio del Consejo de Educación Superior, Reconoce el TÍTULO DE **PROFESOR EN LA ENSEÑANZA DEL ESPAÑOL EN EL GRADO DE LICENCIATURA** a **JUAN CARLOS LOPEZ LALIN, R-1047-325-2018** Aprobar la presente solicitud de Reconocimiento del TÍTULO presentada por **INDIRA DESIREE TROCHEZ CASTELLANOS** de **PROFESOR EN EDUCACION BASICA (I Y II CICLOS) EN EL GRADO DE LICENCIATURA** otorgado por **UNIVERSIDAD PEDAGÓGICA NACIONAL FRANCISCO MORAZÁN** en virtud de dictamen No. **48255-05-18**, de la Secretaría del Nivel de Educación Superior. En consecuencia La Universidad Nacional Autónoma de Honduras por medio del Consejo de Educación Superior, Reconoce el TÍTULO DE **PROFESOR EN EDUCACION BASICA (I Y II CICLOS) EN EL GRADO DE LICENCIATURA** a **INDIRA DESIREE TROCHEZ CASTELLANOS, R-1048-325-2018** Aprobar la presente solicitud de Reconocimiento del TÍTULO presentada por **IRMA ARACELY LOPEZ CARDONA** de **PROFESOR DE EDUCACION MEDIA EN LETRAS CON ORIENTACION EN LITERATURA EN EL GRADO DE LICENCIATURA** otorgado por **UNIVERSIDAD PEDAGÓGICA NACIONAL FRANCISCO MORAZÁN** en virtud de dictamen No. **48254-05-18**, de la Secretaría del Nivel de Educación Superior. En consecuencia La Universidad Nacional Autónoma de Honduras por medio del Consejo de Educación Superior, Reconoce el TÍTULO DE **PROFESOR DE EDUCACION MEDIA EN LETRAS CON ORIENTACION EN**



UNIVERSIDAD NACIONAL AUTÓNOMA DE HONDURAS

ACTA No. 325

SESIÓN ORDINARIA

CONSEJO DE EDUCACIÓN SUPERIOR

Viernes 18 de mayo de 2018

LITERATURA EN EL GRADO DE LICENCIATURA a IRMA ARACELY LOPEZ CARDONA, R-1049-325-2018 Aprobar la presente solicitud de Reconocimiento del TÍTULO presentada por **ROSA MARIA MENDEZ GUTIERREZ** de **INGENIERA DE NEGOCIOS EN EL GRADO DE LICENCIATURA** otorgado por **UNIVERSIDAD METROPOLITANA DE HONDURAS** en virtud de dictamen No. **48253-05-18**, de la Secretaría del Nivel de Educación Superior. En consecuencia La Universidad Nacional Autónoma de Honduras por medio del Consejo de Educación Superior, Reconoce el TÍTULO DE **INGENIERA DE NEGOCIOS EN EL GRADO DE LICENCIATURA** a **ROSA MARIA MENDEZ GUTIERREZ, R-1050-325-2018** Aprobar la presente solicitud de Reconocimiento del TÍTULO presentada por **BERONICA ISAMAR ANDRADE MATUTE** de **PROFESOR EN EDUCACION BASICA (I Y II CICLOS)** EN EL GRADO DE LICENCIATURA otorgado por **UNIVERSIDAD PEDAGÓGICA NACIONAL FRANCISCO MORAZÁN** en virtud de dictamen No. **48252-05-18**, de la Secretaría del Nivel de Educación Superior. En consecuencia La Universidad Nacional Autónoma de Honduras por medio del Consejo de Educación Superior, Reconoce el TÍTULO DE **PROFESOR EN EDUCACION BASICA (I Y II CICLOS)** EN EL GRADO DE LICENCIATURA a **BERONICA ISAMAR ANDRADE MATUTE, R-1051-325-2018** Aprobar la presente solicitud de Reconocimiento del TÍTULO presentada por **SUYAPA CONSUELO GIRON MENDEZ** de **PROFESOR DE EDUCACION MEDIA EN CIENCIAS SOCIALES EN EL GRADO DE LICENCIATURA** otorgado por **UNIVERSIDAD PEDAGÓGICA NACIONAL FRANCISCO MORAZÁN** en virtud de dictamen No. **48251-05-18**, de la Secretaría del Nivel de Educación Superior. En consecuencia La Universidad Nacional Autónoma de Honduras por medio del Consejo de Educación Superior, Reconoce el TÍTULO DE **PROFESOR DE EDUCACION MEDIA EN CIENCIAS SOCIALES EN EL GRADO DE LICENCIATURA** a **SUYAPA CONSUELO GIRON MENDEZ, R-1052-325-2018** Aprobar la presente solicitud de Reconocimiento del TÍTULO presentada por **VILMA BEATRIZ MATUTE ANDRADE** de **PROFESOR EN EDUCACION BASICA (I Y II CICLOS)** EN EL GRADO DE LICENCIATURA otorgado por **UNIVERSIDAD PEDAGÓGICA NACIONAL FRANCISCO MORAZÁN** en virtud de dictamen No. **48250-05-18**, de la Secretaría del Nivel de Educación Superior. En consecuencia La Universidad Nacional Autónoma de Honduras por medio del Consejo de Educación Superior, Reconoce el TÍTULO DE **PROFESOR EN EDUCACION BASICA (I Y II CICLOS)** EN EL GRADO DE LICENCIATURA a **VILMA BEATRIZ MATUTE ANDRADE, R-1053-325-2018** Aprobar la presente solicitud de Reconocimiento del TÍTULO presentada por **SONIA CAROLINA MARTINEZ PADILLA** de **PROFESOR EN EDUCACION BASICA (I Y II CICLOS)** EN EL GRADO DE LICENCIATURA otorgado por **UNIVERSIDAD PEDAGÓGICA NACIONAL FRANCISCO MORAZÁN** en virtud de dictamen No. **48249-05-18**, de la Secretaría del Nivel de Educación Superior. En consecuencia La Universidad Nacional Autónoma de Honduras por medio del Consejo de Educación Superior, Reconoce el TÍTULO DE **PROFESOR EN EDUCACION BASICA (I Y II CICLOS)** EN EL GRADO DE LICENCIATURA a **SONIA CAROLINA MARTINEZ PADILLA, R-1054-325-2018** Aprobar la presente solicitud de Reconocimiento del TÍTULO presentada por **FATIMA ROSIBEL MARTINEZ PAZ** de **PROFESOR EN LA ENSEÑANZA DEL ESPAÑOL EN EL GRADO DE LICENCIATURA** otorgado por **UNIVERSIDAD PEDAGÓGICA NACIONAL FRANCISCO MORAZÁN** en virtud de dictamen No. **48248-05-18**, de la Secretaría del Nivel de Educación Superior. En consecuencia La Universidad Nacional Autónoma de Honduras por medio del Consejo de Educación Superior, Reconoce el TÍTULO DE **PROFESOR EN LA ENSEÑANZA DEL ESPAÑOL EN EL GRADO DE LICENCIATURA** a **FATIMA ROSIBEL MARTINEZ PAZ, R-1055-325-2018** Aprobar la presente solicitud de Reconocimiento del



UNIVERSIDAD NACIONAL AUTÓNOMA DE HONDURAS

ACTA No. 325

SESIÓN ORDINARIA

CONSEJO DE EDUCACIÓN SUPERIOR

Viernes 18 de mayo de 2018

TÍTULO presentada por **SARA ROXANA ACOSTA MAZIER** de **PROFESOR EN CIENCIAS NATURALES EN EL GRADO DE LICENCIATURA** otorgado por **UNIVERSIDAD PEDAGÓGICA NACIONAL FRANCISCO MORAZÁN** en virtud de dictamen No. **48247-05-18**, de la Secretaría del Nivel de Educación Superior. En consecuencia La Universidad Nacional Autónoma de Honduras por medio del Consejo de Educación Superior, Reconoce el TÍTULO DE **PROFESOR EN CIENCIAS NATURALES EN EL GRADO DE LICENCIATURA** a **SARA ROXANA ACOSTA MAZIER** , **R-1056-325-2018** Aprobar la presente solicitud de Reconocimiento del TÍTULO presentada por **WILDA JULISSA BAUTISTA BU** de **PROFESOR EN EDUCACION BASICA (I Y II CICLOS) EN EL GRADO DE LICENCIATURA** otorgado por **UNIVERSIDAD PEDAGÓGICA NACIONAL FRANCISCO MORAZÁN** en virtud de dictamen No. **48246-05-18**, de la Secretaría del Nivel de Educación Superior. En consecuencia La Universidad Nacional Autónoma de Honduras por medio del Consejo de Educación Superior, Reconoce el TÍTULO DE **PROFESOR EN EDUCACION BASICA (I Y II CICLOS) EN EL GRADO DE LICENCIATURA** a **WILDA JULISSA BAUTISTA BU**, **R-1057-325-2018** Aprobar la presente solicitud de Reconocimiento del TÍTULO presentada por **JORDY OMAR OSORIO RAMIREZ** de **PROFESOR EN ADMINISTRACION Y GESTION DE LA EDUCACION EN EL GRADO DE LICENCIATURA** otorgado por **UNIVERSIDAD PEDAGÓGICA NACIONAL FRANCISCO MORAZÁN** en virtud de dictamen No. **48245-05-18**, de la Secretaría del Nivel de Educación Superior. En consecuencia La Universidad Nacional Autónoma de Honduras por medio del Consejo de Educación Superior, Reconoce el TÍTULO DE **PROFESOR EN ADMINISTRACION Y GESTION DE LA EDUCACION EN EL GRADO DE LICENCIATURA** a **JORDY OMAR OSORIO RAMIREZ**, **R-1058-325-2018** Aprobar la presente solicitud de Reconocimiento del TÍTULO presentada por **ELSY KAROLINA ALVAREZ MARADIAGA** de **LICENCIADA EN GERENCIA DE NEGOCIOS EN EL GRADO DE LICENCIATURA** otorgado por **UNIVERSIDAD TECNOLÓGICA DE HONDURAS** en virtud de dictamen No. **48244-05-18**, de la Secretaría del Nivel de Educación Superior. En consecuencia La Universidad Nacional Autónoma de Honduras por medio del Consejo de Educación Superior, Reconoce el TÍTULO DE **LICENCIADA EN GERENCIA DE NEGOCIOS EN EL GRADO DE LICENCIATURA** a **ELSY KAROLINA ALVAREZ MARADIAGA**, **R-1059-325-2018** Aprobar la presente solicitud de Reconocimiento del TÍTULO presentada por **MARIO JOSE SOLER TORRES** de **PROFESOR EN EDUCACION FISICA EN EL GRADO DE LICENCIATURA** otorgado por **UNIVERSIDAD PEDAGÓGICA NACIONAL FRANCISCO MORAZÁN** en virtud de dictamen No. **48243-05-18**, de la Secretaría del Nivel de Educación Superior. En consecuencia La Universidad Nacional Autónoma de Honduras por medio del Consejo de Educación Superior, Reconoce el TÍTULO DE **PROFESOR EN EDUCACION FISICA EN EL GRADO DE LICENCIATURA** a **MARIO JOSE SOLER TORRES**, **R-1060-325-2018** Aprobar la presente solicitud de Reconocimiento del TÍTULO presentada por **ARLIN RENE LAZARO SANCHEZ** de **PROFESOR EN EDUCACION BASICA (I Y II CICLOS) EN EL GRADO DE LICENCIATURA** otorgado por **UNIVERSIDAD PEDAGÓGICA NACIONAL FRANCISCO MORAZÁN** en virtud de dictamen No. **48242-05-18**, de la Secretaría del Nivel de Educación Superior. En consecuencia La Universidad Nacional Autónoma de Honduras por medio del Consejo de Educación Superior, Reconoce el TÍTULO DE **PROFESOR EN EDUCACION BASICA (I Y II CICLOS) EN EL GRADO DE LICENCIATURA** a **ARLIN RENE LAZARO SANCHEZ** , **R-1061-325-2018** Aprobar la presente solicitud de Reconocimiento del TÍTULO presentada por **FERNANDO JOSUE VALLE VASQUEZ** de **LICENCIADO EN ADMINISTRACION DE EMPRESAS**



UNIVERSIDAD NACIONAL AUTÓNOMA DE HONDURAS

ACTA No. 325

SESIÓN ORDINARIA

CONSEJO DE EDUCACIÓN SUPERIOR

Viernes 18 de mayo de 2018

EN EL GRADO DE **LICENCIATURA** otorgado por **UNIVERSIDAD TECNOLÓGICA CENTROAMERICANA** en virtud de dictamen No.**48241-05-18**, de la Secretaría del Nivel de Educación Superior. En consecuencia La Universidad Nacional Autónoma de Honduras por medio del Consejo de Educación Superior, Reconoce el **TÍTULO DE LICENCIADO EN ADMINISTRACION DE EMPRESAS EN EL GRADO DE LICENCIATURA** a **FERNANDO JOSUE VALLE VASQUEZ, R-1062-325-2018** Aprobar la presente solicitud de Reconocimiento del **TÍTULO** presentada por **CRISTIAN ARNALDO MADRID MURILLO** de **LICENCIADO EN CIENCIAS DE LA COMUNICACION Y PUBLICIDAD EN EL GRADO DE LICENCIATURA** otorgado por **UNIVERSIDAD DE SAN PEDRO SULA** en virtud de dictamen No.**48240-05-18**, de la Secretaría del Nivel de Educación Superior. En consecuencia La Universidad Nacional Autónoma de Honduras por medio del Consejo de Educación Superior, Reconoce el **TÍTULO DE LICENCIADO EN CIENCIAS DE LA COMUNICACION Y PUBLICIDAD EN EL GRADO DE LICENCIATURA** a **CRISTIAN ARNALDO MADRID MURILLO, R-1063-325-2018** Aprobar la presente solicitud de Reconocimiento del **TÍTULO** presentada por **ALEX HERNANDEZ PORTILLO** de **PROFESOR EN EDUCACION BASICA (I Y II CICLOS) EN EL GRADO DE LICENCIATURA** otorgado por **UNIVERSIDAD PEDAGÓGICA NACIONAL FRANCISCO MORAZÁN** en virtud de dictamen No.**48239-05-18**, de la Secretaría del Nivel de Educación Superior. En consecuencia La Universidad Nacional Autónoma de Honduras por medio del Consejo de Educación Superior, Reconoce el **TÍTULO DE PROFESOR EN EDUCACION BASICA (I Y II CICLOS) EN EL GRADO DE LICENCIATURA** a **ALEX HERNANDEZ PORTILLO , R-0270-325-2018** Aprobar la presente solicitud de Reconocimiento del **TÍTULO** presentada por **EVA ESPERANZA RODRIGUEZ GUDIEL** de **PROFESOR EN EDUCACION BASICA (I Y II CICLOS) EN EL GRADO DE LICENCIATURA** otorgado por **UNIVERSIDAD PEDAGÓGICA NACIONAL FRANCISCO MORAZÁN** en virtud de dictamen No.**49036-05-18**, de la Secretaría del Nivel de Educación Superior. En consecuencia La Universidad Nacional Autónoma de Honduras por medio del Consejo de Educación Superior, Reconoce el **TÍTULO DE PROFESOR EN EDUCACION BASICA (I Y II CICLOS) EN EL GRADO DE LICENCIATURA** a **EVA ESPERANZA RODRIGUEZ GUDIEL, R-0271-325-2018** Aprobar la presente solicitud de Reconocimiento del **TÍTULO** presentada por **RODRIGO ISAUL ZAVALA VARGAS** de **INGENIERO INDUSTRIAL EN EL GRADO DE LICENCIATURA** otorgado por **UNIVERSIDAD CATÓLICA DE HONDURAS "NUESTRA SEÑORA REINA DE LA PAZ"** en virtud de dictamen No.**49035-05-18**, de la Secretaría del Nivel de Educación Superior. En consecuencia La Universidad Nacional Autónoma de Honduras por medio del Consejo de Educación Superior, Reconoce el **TÍTULO DE INGENIERO INDUSTRIAL EN EL GRADO DE LICENCIATURA** a **RODRIGO ISAUL ZAVALA VARGAS, R-0272-325-2018** Aprobar la presente solicitud de Reconocimiento del **TÍTULO** presentada por **DUNIA JUDITH BARAHONA GONZALEZ** de **PROFESOR EN EDUCACION BASICA (I Y II CICLOS) EN EL GRADO DE LICENCIATURA** otorgado por **UNIVERSIDAD PEDAGÓGICA NACIONAL FRANCISCO MORAZÁN** en virtud de dictamen No.**49034-05-18**, de la Secretaría del Nivel de Educación Superior. En consecuencia La Universidad Nacional Autónoma de Honduras por medio del Consejo de Educación Superior, Reconoce el **TÍTULO DE PROFESOR EN EDUCACION BASICA (I Y II CICLOS) EN EL GRADO DE LICENCIATURA** a **DUNIA JUDITH BARAHONA GONZALEZ, R-0273-325-2018** Aprobar la presente solicitud de Reconocimiento del **TÍTULO** presentada por **DENIA FRANCELY MUNGUIA FUNEZ** de **PSICOLOGA EN EL GRADO DE LICENCIATURA** otorgado por **UNIVERSIDAD CRISTIANA EVANGÉLICA NUEVO MILENIO** en virtud de dictamen No.**49033-05-18**, de



UNIVERSIDAD NACIONAL AUTÓNOMA DE HONDURAS

ACTA No. 325

SESIÓN ORDINARIA

CONSEJO DE EDUCACIÓN SUPERIOR

Viernes 18 de mayo de 2018

la Secretaría del Nivel de Educación Superior. En consecuencia La Universidad Nacional Autónoma de Honduras por medio del Consejo de Educación Superior, Reconoce el **TÍTULO DE PSICOLOGA EN EL GRADO DE LICENCIATURA** a **DENIA FRANCELY MUNGUIA FUNEZ, R-0274-325-2018** Aprobar la presente solicitud de Reconocimiento del **TÍTULO** presentada por **DORIS GUADALUPE VELASQUEZ LOPEZ** de **PROFESOR EN EDUCACION BASICA (I Y II CICLOS) EN EL GRADO DE LICENCIATURA** otorgado por **UNIVERSIDAD PEDAGÓGICA NACIONAL FRANCISCO MORAZÁN** en virtud de dictamen No.**49032-05-18**, de la Secretaría del Nivel de Educación Superior. En consecuencia La Universidad Nacional Autónoma de Honduras por medio del Consejo de Educación Superior, Reconoce el **TÍTULO DE PROFESOR EN EDUCACION BASICA (I Y II CICLOS) EN EL GRADO DE LICENCIATURA** a **DORIS GUADALUPE VELASQUEZ LOPEZ, R-0275-325-2018** Aprobar la presente solicitud de Reconocimiento del **TÍTULO** presentada por **MARIA JOSE LAINEZ ALVARADO** de **INGENIERA AMBIENTAL EN EL GRADO DE LICENCIATURA** otorgado por **UNIVERSIDAD CATÓLICA DE HONDURAS "NUESTRA SEÑORA REINA DE LA PAZ"** en virtud de dictamen No.**49031-05-18**, de la Secretaría del Nivel de Educación Superior. En consecuencia La Universidad Nacional Autónoma de Honduras por medio del Consejo de Educación Superior, Reconoce el **TÍTULO DE INGENIERA AMBIENTAL EN EL GRADO DE LICENCIATURA** a **MARIA JOSE LAINEZ ALVARADO, R-0276-325-2018** Aprobar la presente solicitud de Reconocimiento del **TÍTULO** presentada por **CLAUDIA YESSSENIA GARCIA** de **LICENCIADA EN GESTION Y CONTADURIA EMPRESARIAL EN EL GRADO DE LICENCIATURA** otorgado por **UNIVERSIDAD METROPOLITANA DE HONDURAS** en virtud de dictamen No.**49030-05-18**, de la Secretaría del Nivel de Educación Superior. En consecuencia La Universidad Nacional Autónoma de Honduras por medio del Consejo de Educación Superior, Reconoce el **TÍTULO DE LICENCIADA EN GESTION Y CONTADURIA EMPRESARIAL EN EL GRADO DE LICENCIATURA** a **CLAUDIA YESSSENIA GARCIA, R-0277-325-2018** Aprobar la presente solicitud de Reconocimiento del **TÍTULO** presentada por **DANIELA ALEXANDRA VALLADARES GOMEZ** de **LICENCIADA EN ADMINISTRACION INDUSTRIAL Y DE NEGOCIOS EN EL GRADO DE LICENCIATURA** otorgado por **UNIVERSIDAD TECNOLÓGICA CENTROAMERICANA** en virtud de dictamen No.**49029-05-18**, de la Secretaría del Nivel de Educación Superior. En consecuencia La Universidad Nacional Autónoma de Honduras por medio del Consejo de Educación Superior, Reconoce el **TÍTULO DE LICENCIADA EN ADMINISTRACION INDUSTRIAL Y DE NEGOCIOS EN EL GRADO DE LICENCIATURA** a **DANIELA ALEXANDRA VALLADARES GOMEZ, R-0278-325-2018** Aprobar la presente solicitud de Reconocimiento del **TÍTULO** presentada por **DANIA LIZETH SANCHEZ PINEDA** de **PSICOLOGA EN EL GRADO DE LICENCIATURA** otorgado por **UNIVERSIDAD CRISTIANA EVANGÉLICA NUEVO MILENIO** en virtud de dictamen No.**49028-05-18**, de la Secretaría del Nivel de Educación Superior. En consecuencia La Universidad Nacional Autónoma de Honduras por medio del Consejo de Educación Superior, Reconoce el **TÍTULO DE PSICOLOGA EN EL GRADO DE LICENCIATURA** a **DANIA LIZETH SANCHEZ PINEDA, R-0279-325-2018** Aprobar la presente solicitud de Reconocimiento del **TÍTULO** presentada por **DARLIN CRISTELY CRUZ SIERRA** de **PROFESOR DE EDUCACION MEDIA EN EDUCACION COMERCIAL EN EL GRADO DE LICENCIATURA** otorgado por **UNIVERSIDAD PEDAGÓGICA NACIONAL FRANCISCO MORAZÁN** en virtud de dictamen No.**49027-05-18**, de la Secretaría del Nivel de Educación Superior. En consecuencia La Universidad Nacional Autónoma de Honduras por medio del Consejo de Educación Superior, Reconoce el **TÍTULO DE PROFESOR DE EDUCACION**



UNIVERSIDAD NACIONAL AUTÓNOMA DE HONDURAS

ACTA No. 325

SESIÓN ORDINARIA

CONSEJO DE EDUCACIÓN SUPERIOR

Viernes 18 de mayo de 2018

MEDIA EN EDUCACION COMERCIAL EN EL GRADO DE LICENCIATURA a DARLIN CRISTELY CRUZ SIERRA, R-0280-325-2018 Aprobar la presente solicitud de Reconocimiento del TÍTULO presentada por **KYRIAN VANELY GALEAS CARIAS** de **TECNICO UNIVERSITARIO EN LABORATORIO CLINICO EN EL GRADO DE GRADO ASOCIADO** otorgado por **UNIVERSIDAD CRISTIANA EVANGÉLICA NUEVO MILENIO** en virtud de dictamen No.49026-05-18, de la Secretaría del Nivel de Educación Superior. En consecuencia La Universidad Nacional Autónoma de Honduras por medio del Consejo de Educación Superior, Reconoce el TÍTULO DE **TECNICO UNIVERSITARIO EN LABORATORIO CLINICO EN EL GRADO DE GRADO ASOCIADO** a **KYRIAN VANELY GALEAS CARIAS, R-0281-325-2018** Aprobar la presente solicitud de Reconocimiento del TÍTULO presentada por **ANY MELISSA CRUZ ALVARADO** de **ABOGADA EN EL GRADO DE LICENCIATURA** otorgado por **UNIVERSIDAD CATÓLICA DE HONDURAS "NUESTRA SEÑORA REINA DE LA PAZ"** en virtud de dictamen No.49025-05-18, de la Secretaría del Nivel de Educación Superior. En consecuencia La Universidad Nacional Autónoma de Honduras por medio del Consejo de Educación Superior, Reconoce el TÍTULO DE **ABOGADA EN EL GRADO DE LICENCIATURA** a **ANY MELISSA CRUZ ALVARADO, R-0282-325-2018** Aprobar la presente solicitud de Reconocimiento del TÍTULO presentada por **DAYS YOLANI LAINEZ ALVARADO** de **INGENIERA CIVIL EN EL GRADO DE LICENCIATURA** otorgado por **UNIVERSIDAD CATÓLICA DE HONDURAS "NUESTRA SEÑORA REINA DE LA PAZ"** en virtud de dictamen No.49024-05-18, de la Secretaría del Nivel de Educación Superior. En consecuencia La Universidad Nacional Autónoma de Honduras por medio del Consejo de Educación Superior, Reconoce el TÍTULO DE **INGENIERA CIVIL EN EL GRADO DE LICENCIATURA** a **DAYS YOLANI LAINEZ ALVARADO, R-0283-325-2018** Aprobar la presente solicitud de Reconocimiento del TÍTULO presentada por **DELSY YOLANDA FERRERA CONTRERAS** de **PROFESOR DE EDUCACION MEDIA EN LETRAS CON ORIENTACION EN LINGÜÍSTICA EN EL GRADO DE LICENCIATURA** otorgado por **UNIVERSIDAD PEDAGÓGICA NACIONAL FRANCISCO MORAZÁN** en virtud de dictamen No.49023-05-18, de la Secretaría del Nivel de Educación Superior. En consecuencia La Universidad Nacional Autónoma de Honduras por medio del Consejo de Educación Superior, Reconoce el TÍTULO DE **PROFESOR DE EDUCACION MEDIA EN LETRAS CON ORIENTACION EN LINGÜÍSTICA EN EL GRADO DE LICENCIATURA** a **DELSY YOLANDA FERRERA CONTRERAS, R-0284-325-2018** Aprobar la presente solicitud de Reconocimiento del TÍTULO presentada por **LINDA MADAI MALDONADO RIOS** de **TECNICO UNIVERSITARIO EN LABORATORIO CLINICO EN EL GRADO DE GRADO ASOCIADO** otorgado por **UNIVERSIDAD CRISTIANA EVANGÉLICA NUEVO MILENIO** en virtud de dictamen No.49022-05-18, de la Secretaría del Nivel de Educación Superior. En consecuencia La Universidad Nacional Autónoma de Honduras por medio del Consejo de Educación Superior, Reconoce el TÍTULO DE **TECNICO UNIVERSITARIO EN LABORATORIO CLINICO EN EL GRADO DE GRADO ASOCIADO** a **LINDA MADAI MALDONADO RIOS, R-0285-325-2018** Aprobar la presente solicitud de Reconocimiento del TÍTULO presentada por **CLARISSA NICOLE GERNAT SOTO** de **LICENCIADA EN DISEÑO GRAFICO EN EL GRADO DE LICENCIATURA** otorgado por **UNIVERSIDAD TECNOLÓGICA CENTROAMERICANA** en virtud de dictamen No.49021-05-18, de la Secretaría del Nivel de Educación Superior. En consecuencia La Universidad Nacional Autónoma de Honduras por medio del Consejo de Educación Superior, Reconoce el TÍTULO DE **LICENCIADA EN DISEÑO GRAFICO EN EL GRADO DE LICENCIATURA** a **CLARISSA NICOLE GERNAT SOTO, R-0286-325-2018** Aprobar la presente solicitud de Reconocimiento



UNIVERSIDAD NACIONAL AUTÓNOMA DE HONDURAS

ACTA No. 325

SESIÓN ORDINARIA

CONSEJO DE EDUCACIÓN SUPERIOR

Viernes 18 de mayo de 2018

del TÍTULO presentada por **ALEJANDRO JOSE DIAZ MELARA** de **PROFESOR EN LA ENSEÑANZA DEL INGLÉS EN EL GRADO DE LICENCIATURA** otorgado por **UNIVERSIDAD PEDAGÓGICA NACIONAL FRANCISCO MORAZÁN** en virtud de dictamen No. **49020-05-18**, de la Secretaría del Nivel de Educación Superior. En consecuencia La Universidad Nacional Autónoma de Honduras por medio del Consejo de Educación Superior, Reconoce el TÍTULO DE **PROFESOR EN LA ENSEÑANZA DEL INGLÉS EN EL GRADO DE LICENCIATURA** a **ALEJANDRO JOSE DIAZ MELARA, R-0287-325-2018** Aprobar la presente solicitud de Reconocimiento del TÍTULO presentada por **ANGELA MERIS OCHOA AMADOR** de **MASTER EN INVESTIGACION EDUCATIVA EN EL GRADO DE MAESTRÍA** otorgado por **UNIVERSIDAD PEDAGÓGICA NACIONAL FRANCISCO MORAZÁN** en virtud de dictamen No. **49019-05-18**, de la Secretaría del Nivel de Educación Superior. En consecuencia La Universidad Nacional Autónoma de Honduras por medio del Consejo de Educación Superior, Reconoce el TÍTULO DE **MASTER EN INVESTIGACION EDUCATIVA EN EL GRADO DE MAESTRÍA** a **ANGELA MERIS OCHOA AMADOR, R-0288-325-2018** Aprobar la presente solicitud de Reconocimiento del TÍTULO presentada por **NORMA ALEJANDRA ACOSTA FLORES** de **TECNICO UNIVERSITARIO EN LABORATORIO CLINICO EN EL GRADO DE GRADO ASOCIADO** otorgado por **UNIVERSIDAD CRISTIANA EVANGÉLICA NUEVO MILENIO** en virtud de dictamen No. **49018-05-18**, de la Secretaría del Nivel de Educación Superior. En consecuencia La Universidad Nacional Autónoma de Honduras por medio del Consejo de Educación Superior, Reconoce el TÍTULO DE **TECNICO UNIVERSITARIO EN LABORATORIO CLINICO EN EL GRADO DE GRADO ASOCIADO** a **NORMA ALEJANDRA ACOSTA FLORES, R-0289-325-2018** Aprobar la presente solicitud de Reconocimiento del TÍTULO presentada por **DORIS NEREYDA HERNANDEZ LOPEZ** de **PROFESOR EN EDUCACION BASICA (I Y II CICLOS) EN EL GRADO DE LICENCIATURA** otorgado por **UNIVERSIDAD PEDAGÓGICA NACIONAL FRANCISCO MORAZÁN** en virtud de dictamen No. **49017-05-18**, de la Secretaría del Nivel de Educación Superior. En consecuencia La Universidad Nacional Autónoma de Honduras por medio del Consejo de Educación Superior, Reconoce el TÍTULO DE **PROFESOR EN EDUCACION BASICA (I Y II CICLOS) EN EL GRADO DE LICENCIATURA** a **DORIS NEREYDA HERNANDEZ LOPEZ, R-0290-325-2018** Aprobar la presente solicitud de Reconocimiento del TÍTULO presentada por **CLARA MELISSA RIOS MEMBREÑO** de **LICENCIADA EN PSICOLOGIA CON ORIENTACION EMPRESARIAL EN EL GRADO DE LICENCIATURA** otorgado por **UNIVERSIDAD TECNOLÓGICA CENTROAMERICANA** en virtud de dictamen No. **49016-05-18**, de la Secretaría del Nivel de Educación Superior. En consecuencia La Universidad Nacional Autónoma de Honduras por medio del Consejo de Educación Superior, Reconoce el TÍTULO DE **LICENCIADA EN PSICOLOGIA CON ORIENTACION EMPRESARIAL EN EL GRADO DE LICENCIATURA** a **CLARA MELISSA RIOS MEMBREÑO, R-0291-325-2018** Aprobar la presente solicitud de Reconocimiento del TÍTULO presentada por **KARLA DINORA LAINEZ ALVARADO** de **ARQUITECTA EN EL GRADO DE LICENCIATURA** otorgado por **UNIVERSIDAD CATÓLICA DE HONDURAS "NUESTRA SEÑORA REINA DE LA PAZ"** en virtud de dictamen No. **49015-05-18**, de la Secretaría del Nivel de Educación Superior. En consecuencia La Universidad Nacional Autónoma de Honduras por medio del Consejo de Educación Superior, Reconoce el TÍTULO DE **ARQUITECTA EN EL GRADO DE LICENCIATURA** a **KARLA DINORA LAINEZ ALVARADO, R-0292-325-2018** Aprobar la presente solicitud de Reconocimiento del TÍTULO presentada por **ANGELA MARIA SUAREZ MEJIA** de **LICENCIADA EN PSICOLOGIA EN EL GRADO DE LICENCIATURA** otorgado



UNIVERSIDAD NACIONAL AUTÓNOMA DE HONDURAS

ACTA No. 325

SESIÓN ORDINARIA

CONSEJO DE EDUCACIÓN SUPERIOR

Viernes 18 de mayo de 2018

por **UNIVERSIDAD CATÓLICA DE HONDURAS "NUESTRA SEÑORA REINA DE LA PAZ"** en virtud de dictamen No.**49014-05-18**, de la Secretaría del Nivel de Educación Superior. En consecuencia La Universidad Nacional Autónoma de Honduras por medio del Consejo de Educación Superior, Reconoce el **TÍTULO DE LICENCIADA EN PSICOLOGIA EN EL GRADO DE LICENCIATURA** a **ANGELA MARIA SUAREZ MEJIA, R-0293-325-2018** Aprobar la presente solicitud de Reconocimiento del **TÍTULO** presentada por **LESLY CAROLINA CALIX LAGOS** de **TECNICO UNIVERSITARIO EN LABORATORIO CLINICO EN EL GRADO DE GRADO ASOCIADO** otorgado por **UNIVERSIDAD CRISTIANA EVANGÉLICA NUEVO MILENIO** en virtud de dictamen No.**49013-05-18**, de la Secretaría del Nivel de Educación Superior. En consecuencia La Universidad Nacional Autónoma de Honduras por medio del Consejo de Educación Superior, Reconoce el **TÍTULO DE TECNICO UNIVERSITARIO EN LABORATORIO CLINICO EN EL GRADO DE GRADO ASOCIADO** a **LESLY CAROLINA CALIX LAGOS, R-0294-325-2018** Aprobar la presente solicitud de Reconocimiento del **TÍTULO** presentada por **MERCEDES DILUBINA VELASQUEZ RAMOS** de **INGENIERA CIVIL EN EL GRADO DE LICENCIATURA** otorgado por **UNIVERSIDAD TECNOLÓGICA CENTROAMERICANA** en virtud de dictamen No.**49012-05-18**, de la Secretaría del Nivel de Educación Superior. En consecuencia La Universidad Nacional Autónoma de Honduras por medio del Consejo de Educación Superior, Reconoce el **TÍTULO DE INGENIERA CIVIL EN EL GRADO DE LICENCIATURA** a **MERCEDES DILUBINA VELASQUEZ RAMOS, R-0295-325-2018** Aprobar la presente solicitud de Reconocimiento del **TÍTULO** presentada por **DANIEL ALEJANDRO LOPEZ CAMBAR** de **INGENIERO EN TELECOMUNICACIONES EN EL GRADO DE LICENCIATURA** otorgado por **UNIVERSIDAD TECNOLÓGICA CENTROAMERICANA** en virtud de dictamen No.**49011-05-18**, de la Secretaría del Nivel de Educación Superior. En consecuencia La Universidad Nacional Autónoma de Honduras por medio del Consejo de Educación Superior, Reconoce el **TÍTULO DE INGENIERO EN TELECOMUNICACIONES EN EL GRADO DE LICENCIATURA** a **DANIEL ALEJANDRO LOPEZ CAMBAR, R-0296-325-2018** Aprobar la presente solicitud de Reconocimiento del **TÍTULO** presentada por **CESAR AUGUSTO VILAFRANCA REYES** de **MASTER EN ADMINISTRACION DE PROYECTOS EN EL GRADO DE MAESTRÍA** otorgado por **UNIVERSIDAD TECNOLÓGICA CENTROAMERICANA** en virtud de dictamen No.**49010-05-18**, de la Secretaría del Nivel de Educación Superior. En consecuencia La Universidad Nacional Autónoma de Honduras por medio del Consejo de Educación Superior, Reconoce el **TÍTULO DE MASTER EN ADMINISTRACION DE PROYECTOS EN EL GRADO DE MAESTRÍA** a **CESAR AUGUSTO VILAFRANCA REYES, R-0297-325-2018** Aprobar la presente solicitud de Reconocimiento del **TÍTULO** presentada por **FABRIZA YAMIBEL GUZMAN ALVARADO** de **PSICOLOGA EN EL GRADO DE LICENCIATURA** otorgado por **UNIVERSIDAD CRISTIANA EVANGÉLICA NUEVO MILENIO** en virtud de dictamen No.**49009-05-18**, de la Secretaría del Nivel de Educación Superior. En consecuencia La Universidad Nacional Autónoma de Honduras por medio del Consejo de Educación Superior, Reconoce el **TÍTULO DE PSICOLOGA EN EL GRADO DE LICENCIATURA** a **FABRIZA YAMIBEL GUZMAN ALVARADO, R-0298-325-2018** Aprobar la presente solicitud de Reconocimiento del **TÍTULO** presentada por **ADA MARIBEL ROMERO PORTILLO** de **PROFESOR EN EDUCACION BASICA (I Y II CICLOS) EN EL GRADO DE LICENCIATURA** otorgado por **UNIVERSIDAD PEDAGÓGICA NACIONAL FRANCISCO MORAZÁN** en virtud de dictamen No.**49008-05-18**, de la Secretaría del Nivel de Educación Superior. En consecuencia La Universidad Nacional Autónoma de Honduras por medio del Consejo de Educación Superior,



UNIVERSIDAD NACIONAL AUTÓNOMA DE HONDURAS

ACTA No. 325

SESIÓN ORDINARIA

CONSEJO DE EDUCACIÓN SUPERIOR

Viernes 18 de mayo de 2018

Reconoce el **TÍTULO DE PROFESOR EN EDUCACION BASICA (I Y II CICLOS) EN EL GRADO DE LICENCIATURA** a **ADA MARIBEL ROMERO PORTILLO, R-0299-325-2018** Aprobar la presente solicitud de Reconocimiento del **TÍTULO** presentada por **CARLOS JAVIER ACOSTA GUERRERO** de **LICENCIADO EN TEOLOGIA EN EL GRADO DE LICENCIATURA** otorgado por **UNIVERSIDAD CRISTIANA EVANGÉLICA NUEVO MILENIO** en virtud de dictamen No.**49007-05-18**, de la Secretaría del Nivel de Educación Superior. En consecuencia La Universidad Nacional Autónoma de Honduras por medio del Consejo de Educación Superior, Reconoce el **TÍTULO DE LICENCIADO EN TEOLOGIA EN EL GRADO DE LICENCIATURA** a **CARLOS JAVIER ACOSTA GUERRERO, R-0300-325-2018** Aprobar la presente solicitud de Reconocimiento del **TÍTULO** presentada por **ALLAN LEVI OLIVA PADMOE** de **ABOGADO EN EL GRADO DE LICENCIATURA** otorgado por **UNIVERSIDAD JOSÉ CECILIO DEL VALLE** en virtud de dictamen No.**49006-05-18**, de la Secretaría del Nivel de Educación Superior. En consecuencia La Universidad Nacional Autónoma de Honduras por medio del Consejo de Educación Superior, Reconoce el **TÍTULO DE ABOGADO EN EL GRADO DE LICENCIATURA** a **ALLAN LEVI OLIVA PADMOE, R-0301-325-2018** Aprobar la presente solicitud de Reconocimiento del **TÍTULO** presentada por **CARMEN ALEJANDRA DIAZ ENAMORADO** de **LICENCIADA EN ADMINISTRACION INDUSTRIAL Y DE NEGOCIOS EN EL GRADO DE LICENCIATURA** otorgado por **UNIVERSIDAD TECNOLÓGICA CENTROAMERICANA** en virtud de dictamen No.**49005-05-18**, de la Secretaría del Nivel de Educación Superior. En consecuencia La Universidad Nacional Autónoma de Honduras por medio del Consejo de Educación Superior, Reconoce el **TÍTULO DE LICENCIADA EN ADMINISTRACION INDUSTRIAL Y DE NEGOCIOS EN EL GRADO DE LICENCIATURA** a **CARMEN ALEJANDRA DIAZ ENAMORADO, R-0302-325-2018** Aprobar la presente solicitud de Reconocimiento del **TÍTULO** presentada por **CINDY WALESKA IRIAS REYES** de **LICENCIADA EN FINANZAS EN EL GRADO DE LICENCIATURA** otorgado por **UNIVERSIDAD TECNOLÓGICA CENTROAMERICANA** en virtud de dictamen No.**49004-05-18**, de la Secretaría del Nivel de Educación Superior. En consecuencia La Universidad Nacional Autónoma de Honduras por medio del Consejo de Educación Superior, Reconoce el **TÍTULO DE LICENCIADA EN FINANZAS EN EL GRADO DE LICENCIATURA** a **CINDY WALESKA IRIAS REYES, R-0303-325-2018** Aprobar la presente solicitud de Reconocimiento del **TÍTULO** presentada por **BEATRIZ ELENA NOLASCO MEJIA** de **INGENIERA CIVIL EN EL GRADO DE LICENCIATURA** otorgado por **UNIVERSIDAD TECNOLÓGICA CENTROAMERICANA** en virtud de dictamen No.**49003-05-18**, de la Secretaría del Nivel de Educación Superior. En consecuencia La Universidad Nacional Autónoma de Honduras por medio del Consejo de Educación Superior, Reconoce el **TÍTULO DE INGENIERA CIVIL EN EL GRADO DE LICENCIATURA** a **BEATRIZ ELENA NOLASCO MEJIA, R-0304-325-2018** Aprobar la presente solicitud de Reconocimiento del **TÍTULO** presentada por **MARIA ESMERALDA CERRATO PACHECO** de **PSICOLOGA EN EL GRADO DE LICENCIATURA** otorgado por **UNIVERSIDAD CRISTIANA EVANGÉLICA NUEVO MILENIO** en virtud de dictamen No.**49002-05-18**, de la Secretaría del Nivel de Educación Superior. En consecuencia La Universidad Nacional Autónoma de Honduras por medio del Consejo de Educación Superior, Reconoce el **TÍTULO DE PSICOLOGA EN EL GRADO DE LICENCIATURA** a **MARIA ESMERALDA CERRATO PACHECO, R-0305-325-2018** Aprobar la presente solicitud de Reconocimiento del **TÍTULO** presentada por **ALBERTO JOSE MONDRAGON MATAMOROS** de **INGENIERO DE NEGOCIOS EN EL GRADO DE LICENCIATURA** otorgado por **UNIVERSIDAD METROPOLITANA DE HONDURAS** en



UNIVERSIDAD NACIONAL AUTÓNOMA DE HONDURAS

ACTA No. 325

SESIÓN ORDINARIA

CONSEJO DE EDUCACIÓN SUPERIOR

Viernes 18 de mayo de 2018

virtud de dictamen No. **49001-05-18**, de la Secretaría del Nivel de Educación Superior. En consecuencia La Universidad Nacional Autónoma de Honduras por medio del Consejo de Educación Superior, Reconoce el **TÍTULO DE INGENIERO DE NEGOCIOS EN EL GRADO DE LICENCIATURA** a **ALBERTO JOSE MONDRAGON MATAMOROS, R-0306-325-2018** Aprobar la presente solicitud de Reconocimiento del **TÍTULO** presentada por **CEYDI MARICELA SANTOS ZERON** de **PROFESOR EN EDUCACION BASICA (I Y II CICLOS)** EN EL GRADO DE **LICENCIATURA** otorgado por **UNIVERSIDAD PEDAGÓGICA NACIONAL FRANCISCO MORAZÁN** en virtud de dictamen No. **49000-05-18**, de la Secretaría del Nivel de Educación Superior. En consecuencia La Universidad Nacional Autónoma de Honduras por medio del Consejo de Educación Superior, Reconoce el **TÍTULO DE PROFESOR EN EDUCACION BASICA (I Y II CICLOS)** EN EL GRADO DE **LICENCIATURA** a **CEYDI MARICELA SANTOS ZERON, R-0307-325-2018** Aprobar la presente solicitud de Reconocimiento del **TÍTULO** presentada por **ADONIS BANEGAS RIVAS** de **INGENIERO CIVIL EN EL GRADO DE LICENCIATURA** otorgado por **UNIVERSIDAD CATÓLICA DE HONDURAS "NUESTRA SEÑORA REINA DE LA PAZ"** en virtud de dictamen No. **48999-05-18**, de la Secretaría del Nivel de Educación Superior. En consecuencia La Universidad Nacional Autónoma de Honduras por medio del Consejo de Educación Superior, Reconoce el **TÍTULO DE INGENIERO CIVIL EN EL GRADO DE LICENCIATURA** a **ADONIS BANEGAS RIVAS, R-0308-325-2018** Aprobar la presente solicitud de Reconocimiento del **TÍTULO** presentada por **LEDDY DIOSELY LARA VINDEL** de **ABOGADA EN CIENCIAS JURIDICAS EN EL GRADO DE LICENCIATURA** otorgado por **UNIVERSIDAD CRISTIANA EVANGÉLICA NUEVO MILENIO** en virtud de dictamen No. **48998-05-18**, de la Secretaría del Nivel de Educación Superior. En consecuencia La Universidad Nacional Autónoma de Honduras por medio del Consejo de Educación Superior, Reconoce el **TÍTULO DE ABOGADA EN CIENCIAS JURIDICAS EN EL GRADO DE LICENCIATURA** a **LEDDY DIOSELY LARA VINDEL, R-0309-325-2018** Aprobar la presente solicitud de Reconocimiento del **TÍTULO** presentada por **BRYAN JOSE FRANCO FAJARDO** de **INGENIERO CIVIL EN EL GRADO DE LICENCIATURA** otorgado por **UNIVERSIDAD TECNOLÓGICA CENTROAMERICANA** en virtud de dictamen No. **48997-05-18**, de la Secretaría del Nivel de Educación Superior. En consecuencia La Universidad Nacional Autónoma de Honduras por medio del Consejo de Educación Superior, Reconoce el **TÍTULO DE INGENIERO CIVIL EN EL GRADO DE LICENCIATURA** a **BRYAN JOSE FRANCO FAJARDO, R-0310-325-2018** Aprobar la presente solicitud de Reconocimiento del **TÍTULO** presentada por **DULCE MARBELLA MENCIA HERNANDEZ** de **PROFESOR EN LA ENSEÑANZA DEL ESPAÑOL EN EL GRADO DE LICENCIATURA** otorgado por **UNIVERSIDAD PEDAGÓGICA NACIONAL FRANCISCO MORAZÁN** en virtud de dictamen No. **48996-05-18**, de la Secretaría del Nivel de Educación Superior. En consecuencia La Universidad Nacional Autónoma de Honduras por medio del Consejo de Educación Superior, Reconoce el **TÍTULO DE PROFESOR EN LA ENSEÑANZA DEL ESPAÑOL EN EL GRADO DE LICENCIATURA** a **DULCE MARBELLA MENCIA HERNANDEZ, R-0311-325-2018** Aprobar la presente solicitud de Reconocimiento del **TÍTULO** presentada por **CARLOS GUILLERMO HERNANDEZ MARTINEZ** de **INGENIERO EN CIENCIAS DE LA COMPUTACION EN EL GRADO DE LICENCIATURA** otorgado por **UNIVERSIDAD CATÓLICA DE HONDURAS "NUESTRA SEÑORA REINA DE LA PAZ"** en virtud de dictamen No. **48995-05-18**, de la Secretaría del Nivel de Educación Superior. En consecuencia La Universidad Nacional Autónoma de Honduras por medio del Consejo de Educación Superior, Reconoce el **TÍTULO DE INGENIERO EN CIENCIAS DE LA COMPUTACION EN EL**



UNIVERSIDAD NACIONAL AUTÓNOMA DE HONDURAS

ACTA No. 325

SESIÓN ORDINARIA

CONSEJO DE EDUCACIÓN SUPERIOR

Viernes 18 de mayo de 2018

GRADO DE LICENCIATURA a CARLOS GUILLERMO HERNANDEZ MARTINEZ, R-0312-325-2018 Aprobar la presente solicitud de Reconocimiento del TÍTULO presentada por **ANA DE JESUS CARDENAS REYES de PSICOLOGA EN EL GRADO DE LICENCIATURA** otorgado por **UNIVERSIDAD CRISTIANA EVANGÉLICA NUEVO MILENIO** en virtud de dictamen No.48994-05-18, de la Secretaría del Nivel de Educación Superior. En consecuencia La Universidad Nacional Autónoma de Honduras por medio del Consejo de Educación Superior, Reconoce el TÍTULO DE **PSICOLOGA EN EL GRADO DE LICENCIATURA a ANA DE JESUS CARDENAS REYES, R-0313-325-2018** Aprobar la presente solicitud de Reconocimiento del TÍTULO presentada por **BRYAN ALBERTO ZEPEDA PINTO de INGENIERO EN MECATRONICA EN EL GRADO DE LICENCIATURA** otorgado por **UNIVERSIDAD TECNOLÓGICA CENTROAMERICANA** en virtud de dictamen No.48993-05-18, de la Secretaría del Nivel de Educación Superior. En consecuencia La Universidad Nacional Autónoma de Honduras por medio del Consejo de Educación Superior, Reconoce el TÍTULO DE **INGENIERO EN MECATRONICA EN EL GRADO DE LICENCIATURA a BRYAN ALBERTO ZEPEDA PINTO, R-0314-325-2018** Aprobar la presente solicitud de Reconocimiento del TÍTULO presentada por **BELKIS ARACELY MOLINA REYES de ABOGADA EN EL GRADO DE LICENCIATURA** otorgado por **UNIVERSIDAD CATÓLICA DE HONDURAS "NUESTRA SEÑORA REINA DE LA PAZ"** en virtud de dictamen No.48992-05-18, de la Secretaría del Nivel de Educación Superior. En consecuencia La Universidad Nacional Autónoma de Honduras por medio del Consejo de Educación Superior, Reconoce el TÍTULO DE **ABOGADA EN EL GRADO DE LICENCIATURA a BELKIS ARACELY MOLINA REYES, R-0315-325-2018** Aprobar la presente solicitud de Reconocimiento del TÍTULO presentada por **MARIA FERNANDA JUAREZ GARCIA de LICENCIADA EN RELACIONES INTERNACIONALES EN EL GRADO DE LICENCIATURA** otorgado por **UNIVERSIDAD CATÓLICA DE HONDURAS "NUESTRA SEÑORA REINA DE LA PAZ"** en virtud de dictamen No.48991-05-18, de la Secretaría del Nivel de Educación Superior. En consecuencia La Universidad Nacional Autónoma de Honduras por medio del Consejo de Educación Superior, Reconoce el TÍTULO DE **LICENCIADA EN RELACIONES INTERNACIONALES EN EL GRADO DE LICENCIATURA a MARIA FERNANDA JUAREZ GARCIA, R-0316-325-2018** Aprobar la presente solicitud de Reconocimiento del TÍTULO presentada por **BELKIS KELING FLORES ESPINAL de LICENCIADA EN ADMINISTRACION DE EMPRESAS EN EL GRADO DE LICENCIATURA** otorgado por **UNIVERSIDAD TECNOLÓGICA CENTROAMERICANA** en virtud de dictamen No.48990-05-18, de la Secretaría del Nivel de Educación Superior. En consecuencia La Universidad Nacional Autónoma de Honduras por medio del Consejo de Educación Superior, Reconoce el TÍTULO DE **LICENCIADA EN ADMINISTRACION DE EMPRESAS EN EL GRADO DE LICENCIATURA a BELKIS KELING FLORES ESPINAL, R-0317-325-2018** Aprobar la presente solicitud de Reconocimiento del TÍTULO presentada por **DINORA DEL CARMEN SANCHEZ ORDOÑEZ de PSICOLOGA EN EL GRADO DE LICENCIATURA** otorgado por **UNIVERSIDAD CRISTIANA EVANGÉLICA NUEVO MILENIO** en virtud de dictamen No.48989-05-18, de la Secretaría del Nivel de Educación Superior. En consecuencia La Universidad Nacional Autónoma de Honduras por medio del Consejo de Educación Superior, Reconoce el TÍTULO DE **PSICOLOGA EN EL GRADO DE LICENCIATURA a DINORA DEL CARMEN SANCHEZ ORDOÑEZ, R-0318-325-2018** Aprobar la presente solicitud de Reconocimiento del TÍTULO presentada por **BESSY JANETH PAGOAGA LICONA de PROFESOR DE EDUCACION MEDIA EN LETRAS CON ORIENTACION EN LINGÜÍSTICA EN EL GRADO DE LICENCIATURA** otorgado por



UNIVERSIDAD NACIONAL AUTÓNOMA DE HONDURAS

ACTA No. 325

SESIÓN ORDINARIA

CONSEJO DE EDUCACIÓN SUPERIOR

Viernes 18 de mayo de 2018

UNIVERSIDAD PEDAGÓGICA NACIONAL FRANCISCO MORAZÁN en virtud de dictamen No.48988-05-18, de la Secretaría del Nivel de Educación Superior. En consecuencia La Universidad Nacional Autónoma de Honduras por medio del Consejo de Educación Superior, Reconoce el **TÍTULO DE PROFESOR DE EDUCACION MEDIA EN LETRAS CON ORIENTACION EN LINGÜÍSTICA EN EL GRADO DE LICENCIATURA** a **BESSY JANETH PAGOAGA LICONA, R-0319-325-2018** Aprobar la presente solicitud de Reconocimiento del **TÍTULO** presentada por **ALLAN FABRICIO PINA MUÑOZ** de **INGENIERO CIVIL EN EL GRADO DE LICENCIATURA** otorgado por **UNIVERSIDAD TECNOLÓGICA CENTROAMERICANA** en virtud de dictamen No.48987-05-18, de la Secretaría del Nivel de Educación Superior. En consecuencia La Universidad Nacional Autónoma de Honduras por medio del Consejo de Educación Superior, Reconoce el **TÍTULO DE INGENIERO CIVIL EN EL GRADO DE LICENCIATURA** a **ALLAN FABRICIO PINA MUÑOZ, R-0320-325-2018** Aprobar la presente solicitud de Reconocimiento del **TÍTULO** presentada por **JOSE MARIO PONCE MEDINA** de **LICENCIADO EN ADMINISTRACION DE EMPRESAS EN EL GRADO DE LICENCIATURA** otorgado por **UNIVERSIDAD DE SAN PEDRO SULA** en virtud de dictamen No.48986-05-18, de la Secretaría del Nivel de Educación Superior. En consecuencia La Universidad Nacional Autónoma de Honduras por medio del Consejo de Educación Superior, Reconoce el **TÍTULO DE LICENCIADO EN ADMINISTRACION DE EMPRESAS EN EL GRADO DE LICENCIATURA** a **JOSE MARIO PONCE MEDINA, R-0321-325-2018** Aprobar la presente solicitud de Reconocimiento del **TÍTULO** presentada por **ANDREA ITZIARY DURON CRUZ** de **INGENIERA INDUSTRIAL Y DE SISTEMAS EN EL GRADO DE LICENCIATURA** otorgado por **UNIVERSIDAD TECNOLÓGICA CENTROAMERICANA** en virtud de dictamen No.48985-05-18, de la Secretaría del Nivel de Educación Superior. En consecuencia La Universidad Nacional Autónoma de Honduras por medio del Consejo de Educación Superior, Reconoce el **TÍTULO DE INGENIERA INDUSTRIAL Y DE SISTEMAS EN EL GRADO DE LICENCIATURA** a **ANDREA ITZIARY DURON CRUZ, R-0322-325-2018** Aprobar la presente solicitud de Reconocimiento del **TÍTULO** presentada por **JORGE ALBERTO MEDINA PEÑA** de **MASTER EN GESTION DE PROYECTOS EN EL GRADO DE MAESTRÍA** otorgado por **UNIVERSIDAD CATÓLICA DE HONDURAS "NUESTRA SEÑORA REINA DE LA PAZ"** en virtud de dictamen No.48984-05-18, de la Secretaría del Nivel de Educación Superior. En consecuencia La Universidad Nacional Autónoma de Honduras por medio del Consejo de Educación Superior, Reconoce el **TÍTULO DE MASTER EN GESTION DE PROYECTOS EN EL GRADO DE MAESTRÍA** a **JORGE ALBERTO MEDINA PEÑA, R-0323-325-2018** Aprobar la presente solicitud de Reconocimiento del **TÍTULO** presentada por **ALEX HUMBERTO CHAVEZ LAGOS** de **LICENCIADO EN GERENCIA DE NEGOCIOS EN EL GRADO DE LICENCIATURA** otorgado por **UNIVERSIDAD TECNOLÓGICA DE HONDURAS** en virtud de dictamen No.48983-05-18, de la Secretaría del Nivel de Educación Superior. En consecuencia La Universidad Nacional Autónoma de Honduras por medio del Consejo de Educación Superior, Reconoce el **TÍTULO DE LICENCIADO EN GERENCIA DE NEGOCIOS EN EL GRADO DE LICENCIATURA** a **ALEX HUMBERTO CHAVEZ LAGOS, R-0324-325-2018** Aprobar la presente solicitud de Reconocimiento del **TÍTULO** presentada por **SEIDI MARIBEL ESCOBAR EUCEDA** de **PSICOLOGA EN EL GRADO DE LICENCIATURA** otorgado por **UNIVERSIDAD CRISTIANA EVANGÉLICA NUEVO MILENIO** en virtud de dictamen No.48982-05-18, de la Secretaría del Nivel de Educación Superior. En consecuencia La Universidad Nacional Autónoma de Honduras por medio del Consejo de Educación Superior, Reconoce el **TÍTULO DE PSICOLOGA EN EL GRADO DE**



UNIVERSIDAD NACIONAL AUTÓNOMA DE HONDURAS

ACTA No. 325

SESIÓN ORDINARIA

CONSEJO DE EDUCACIÓN SUPERIOR

Viernes 18 de mayo de 2018

LICENCIATURA a SEIDI MARIBEL ESCOBAR EUCEDA, R-0325-325-2018 Aprobar la presente solicitud de Reconocimiento del TÍTULO presentada por **ALESSIA ALEJANDRA PEREZ RUIZ** de **LICENCIADA EN CONTADURIA PUBLICA Y FINANZAS EN EL GRADO DE LICENCIATURA** otorgado por **UNIVERSIDAD TECNOLÓGICA CENTROAMERICANA** en virtud de dictamen No.48981-05-18, de la Secretaría del Nivel de Educación Superior. En consecuencia La Universidad Nacional Autónoma de Honduras por medio del Consejo de Educación Superior, Reconoce el TÍTULO DE **LICENCIADA EN CONTADURIA PUBLICA Y FINANZAS EN EL GRADO DE LICENCIATURA** a **ALESSIA ALEJANDRA PEREZ RUIZ, R-0326-325-2018** Aprobar la presente solicitud de Reconocimiento del TÍTULO presentada por **MARIA JUANA REYES MEMBREÑO** de **PROFESOR EN EDUCACION BASICA (I Y II CICLOS) EN EL GRADO DE LICENCIATURA** otorgado por **UNIVERSIDAD PEDAGÓGICA NACIONAL FRANCISCO MORAZÁN** en virtud de dictamen No.48980-05-18, de la Secretaría del Nivel de Educación Superior. En consecuencia La Universidad Nacional Autónoma de Honduras por medio del Consejo de Educación Superior, Reconoce el TÍTULO DE **PROFESOR EN EDUCACION BASICA (I Y II CICLOS) EN EL GRADO DE LICENCIATURA** a **MARIA JUANA REYES MEMBREÑO, R-0327-325-2018** Aprobar la presente solicitud de Reconocimiento del TÍTULO presentada por **ANGEL JAVIER ORTEGA MADRID** de **INGENIERO EN CIENCIAS DE LA COMPUTACION EN EL GRADO DE LICENCIATURA** otorgado por **UNIVERSIDAD CATÓLICA DE HONDURAS "NUESTRA SEÑORA REINA DE LA PAZ"** en virtud de dictamen No.48979-05-18, de la Secretaría del Nivel de Educación Superior. En consecuencia La Universidad Nacional Autónoma de Honduras por medio del Consejo de Educación Superior, Reconoce el TÍTULO DE **INGENIERO EN CIENCIAS DE LA COMPUTACION EN EL GRADO DE LICENCIATURA** a **ANGEL JAVIER ORTEGA MADRID, R-0328-325-2018** Aprobar la presente solicitud de Reconocimiento del TÍTULO presentada por **ADA GABRIELA SAUCEDA FERNANDEZ** de **INGENIERA INDUSTRIAL EN EL GRADO DE LICENCIATURA** otorgado por **UNIVERSIDAD CATÓLICA DE HONDURAS "NUESTRA SEÑORA REINA DE LA PAZ"** en virtud de dictamen No.48978-05-18, de la Secretaría del Nivel de Educación Superior. En consecuencia La Universidad Nacional Autónoma de Honduras por medio del Consejo de Educación Superior, Reconoce el TÍTULO DE **INGENIERA INDUSTRIAL EN EL GRADO DE LICENCIATURA** a **ADA GABRIELA SAUCEDA FERNANDEZ, R-0329-325-2018** Aprobar la presente solicitud de Reconocimiento del TÍTULO presentada por **LESLY ELIZABETH BUCARDO BARAHONA** de **PROFESOR DE EDUCACION MEDIA EN CIENCIAS SOCIALES EN EL GRADO DE LICENCIATURA** otorgado por **UNIVERSIDAD PEDAGÓGICA NACIONAL FRANCISCO MORAZÁN** en virtud de dictamen No.48977-05-18, de la Secretaría del Nivel de Educación Superior. En consecuencia La Universidad Nacional Autónoma de Honduras por medio del Consejo de Educación Superior, Reconoce el TÍTULO DE **PROFESOR DE EDUCACION MEDIA EN CIENCIAS SOCIALES EN EL GRADO DE LICENCIATURA** a **LESLY ELIZABETH BUCARDO BARAHONA, R-0330-325-2018** Aprobar la presente solicitud de Reconocimiento del TÍTULO presentada por **MARISABEL MARTIN DISCUA** de **LICENCIADA EN ADMINISTRACION INDUSTRIAL Y DE NEGOCIOS EN EL GRADO DE LICENCIATURA** otorgado por **UNIVERSIDAD TECNOLÓGICA CENTROAMERICANA** en virtud de dictamen No.48976-05-18, de la Secretaría del Nivel de Educación Superior. En consecuencia La Universidad Nacional Autónoma de Honduras por medio del Consejo de Educación Superior, Reconoce el TÍTULO DE **LICENCIADA EN ADMINISTRACION INDUSTRIAL Y DE NEGOCIOS EN EL GRADO DE LICENCIATURA** a **MARISABEL**



UNIVERSIDAD NACIONAL AUTÓNOMA DE HONDURAS

ACTA No. 325

SESIÓN ORDINARIA

CONSEJO DE EDUCACIÓN SUPERIOR

Viernes 18 de mayo de 2018

MARTIN DISCUA, R-0331-325-2018 Aprobar la presente solicitud de Reconocimiento del TÍTULO presentada por **ADRIANA MARIA ESCOTO FERNANDEZ** de **LICENCIADA EN TURISMO EN EL GRADO DE LICENCIATURA** otorgado por **UNIVERSIDAD TECNOLÓGICA DE HONDURAS** en virtud de dictamen No.**48975-05-18**, de la Secretaría del Nivel de Educación Superior. En consecuencia La Universidad Nacional Autónoma de Honduras por medio del Consejo de Educación Superior, Reconoce el TÍTULO DE **LICENCIADA EN TURISMO EN EL GRADO DE LICENCIATURA** a **ADRIANA MARIA ESCOTO FERNANDEZ, R-0332-325-2018** Aprobar la presente solicitud de Reconocimiento del TÍTULO presentada por **JESSICA PAOLA VELASQUEZ LOPEZ** de **LICENCIADA EN RELACIONES INTERNACIONALES EN EL GRADO DE LICENCIATURA** otorgado por **UNIVERSIDAD CATÓLICA DE HONDURAS "NUESTRA SEÑORA REINA DE LA PAZ"** en virtud de dictamen No.**48974-05-18**, de la Secretaría del Nivel de Educación Superior. En consecuencia La Universidad Nacional Autónoma de Honduras por medio del Consejo de Educación Superior, Reconoce el TÍTULO DE **LICENCIADA EN RELACIONES INTERNACIONALES EN EL GRADO DE LICENCIATURA** a **JESSICA PAOLA VELASQUEZ LOPEZ, R-0333-325-2018** Aprobar la presente solicitud de Reconocimiento del TÍTULO presentada por **ZONIA MARILU LOPEZ MONTUFAR** de **LICENCIADA EN GESTION ESTRATEGICA DE EMPRESAS EN EL GRADO DE LICENCIATURA** otorgado por **UNIVERSIDAD CATÓLICA DE HONDURAS "NUESTRA SEÑORA REINA DE LA PAZ"** en virtud de dictamen No.**48973-05-18**, de la Secretaría del Nivel de Educación Superior. En consecuencia La Universidad Nacional Autónoma de Honduras por medio del Consejo de Educación Superior, Reconoce el TÍTULO DE **LICENCIADA EN GESTION ESTRATEGICA DE EMPRESAS EN EL GRADO DE LICENCIATURA** a **ZONIA MARILU LOPEZ MONTUFAR, R-0334-325-2018** Aprobar la presente solicitud de Reconocimiento del TÍTULO presentada por **YONI BENJAMIN SORTO** de **PROFESOR EN EDUCACION BASICA (I Y II CICLOS) EN EL GRADO DE LICENCIATURA** otorgado por **UNIVERSIDAD PEDAGÓGICA NACIONAL FRANCISCO MORAZÁN** en virtud de dictamen No.**48972-05-18**, de la Secretaría del Nivel de Educación Superior. En consecuencia La Universidad Nacional Autónoma de Honduras por medio del Consejo de Educación Superior, Reconoce el TÍTULO DE **PROFESOR EN EDUCACION BASICA (I Y II CICLOS) EN EL GRADO DE LICENCIATURA** a **YONI BENJAMIN SORTO, R-0335-325-2018** Aprobar la presente solicitud de Reconocimiento del TÍTULO presentada por **ABNER MORALES NUÑEZ** de **ARQUITECTO EN EL GRADO DE LICENCIATURA** otorgado por **UNIVERSIDAD TECNOLÓGICA CENTROAMERICANA** en virtud de dictamen No.**48971-05-18**, de la Secretaría del Nivel de Educación Superior. En consecuencia La Universidad Nacional Autónoma de Honduras por medio del Consejo de Educación Superior, Reconoce el TÍTULO DE **ARQUITECTO EN EL GRADO DE LICENCIATURA** a **ABNER MORALES NUÑEZ, R-0336-325-2018** Aprobar la presente solicitud de Reconocimiento del TÍTULO presentada por **CINDY BERCELI GARCIA SANCHEZ** de **LICENCIADA EN PSICOLOGIA EN EL GRADO DE LICENCIATURA** otorgado por **UNIVERSIDAD CATÓLICA DE HONDURAS "NUESTRA SEÑORA REINA DE LA PAZ"** en virtud de dictamen No.**48970-05-18**, de la Secretaría del Nivel de Educación Superior. En consecuencia La Universidad Nacional Autónoma de Honduras por medio del Consejo de Educación Superior, Reconoce el TÍTULO DE **LICENCIADA EN PSICOLOGIA EN EL GRADO DE LICENCIATURA** a **CINDY BERCELI GARCIA SANCHEZ, R-0337-325-2018** Aprobar la presente solicitud de Reconocimiento del TÍTULO presentada por **MICXA YAMILETH MANZANAREZ CASTAÑEDA** de **PROFESOR EN EDUCACION BASICA (I Y II CICLOS) EN EL GRADO**



UNIVERSIDAD NACIONAL AUTÓNOMA DE HONDURAS

ACTA No. 325

SESIÓN ORDINARIA

CONSEJO DE EDUCACIÓN SUPERIOR

Viernes 18 de mayo de 2018

DE LICENCIATURA otorgado por **UNIVERSIDAD PEDAGÓGICA NACIONAL FRANCISCO MORAZÁN** en virtud de dictamen No.48969-05-18, de la Secretaría del Nivel de Educación Superior. En consecuencia La Universidad Nacional Autónoma de Honduras por medio del Consejo de Educación Superior, Reconoce el **TÍTULO DE PROFESOR EN EDUCACION BASICA (I Y II CICLOS) EN EL GRADO DE LICENCIATURA** a **MICXA YAMILETH MANZANAREZ CASTAÑEDA, R-0338-325-2018** Aprobar la presente solicitud de Reconocimiento del **TÍTULO** presentada por **MARTHA ELIZABETH ROMERO ORTIS** de **PROFESOR EN EDUCACION BASICA (I Y II CICLOS) EN EL GRADO DE LICENCIATURA** otorgado por **UNIVERSIDAD PEDAGÓGICA NACIONAL FRANCISCO MORAZÁN** en virtud de dictamen No.48968-05-18, de la Secretaría del Nivel de Educación Superior. En consecuencia La Universidad Nacional Autónoma de Honduras por medio del Consejo de Educación Superior, Reconoce el **TÍTULO DE PROFESOR EN EDUCACION BASICA (I Y II CICLOS) EN EL GRADO DE LICENCIATURA** a **MARTHA ELIZABETH ROMERO ORTIS, R-0339-325-2018** Aprobar la presente solicitud de Reconocimiento del **TÍTULO** presentada por **TELMA SUYAPA BACA MEJIA** de **PROFESOR EN EDUCACION BASICA (I Y II CICLOS) EN EL GRADO DE LICENCIATURA** otorgado por **UNIVERSIDAD PEDAGÓGICA NACIONAL FRANCISCO MORAZÁN** en virtud de dictamen No.48967-05-18, de la Secretaría del Nivel de Educación Superior. En consecuencia La Universidad Nacional Autónoma de Honduras por medio del Consejo de Educación Superior, Reconoce el **TÍTULO DE PROFESOR EN EDUCACION BASICA (I Y II CICLOS) EN EL GRADO DE LICENCIATURA** a **TELMA SUYAPA BACA MEJIA, R-0340-325-2018** Aprobar la presente solicitud de Reconocimiento del **TÍTULO** presentada por **ROSE SABRINA MITCHAEAL VALLECILLO** de **PROFESOR EN EDUCACION BASICA (I Y II CICLOS) EN EL GRADO DE LICENCIATURA** otorgado por **UNIVERSIDAD PEDAGÓGICA NACIONAL FRANCISCO MORAZÁN** en virtud de dictamen No.48966-05-18, de la Secretaría del Nivel de Educación Superior. En consecuencia La Universidad Nacional Autónoma de Honduras por medio del Consejo de Educación Superior, Reconoce el **TÍTULO DE PROFESOR EN EDUCACION BASICA (I Y II CICLOS) EN EL GRADO DE LICENCIATURA** a **ROSE SABRINA MITCHAEAL VALLECILLO, R-0341-325-2018** Aprobar la presente solicitud de Reconocimiento del **TÍTULO** presentada por **LUCY JANETH ROMERO CONTRERAS** de **PROFESOR EN EDUCACION BASICA (I Y II CICLOS) EN EL GRADO DE LICENCIATURA** otorgado por **UNIVERSIDAD PEDAGÓGICA NACIONAL FRANCISCO MORAZÁN** en virtud de dictamen No.48965-05-18, de la Secretaría del Nivel de Educación Superior. En consecuencia La Universidad Nacional Autónoma de Honduras por medio del Consejo de Educación Superior, Reconoce el **TÍTULO DE PROFESOR EN EDUCACION BASICA (I Y II CICLOS) EN EL GRADO DE LICENCIATURA** a **LUCY JANETH ROMERO CONTRERAS, R-0342-325-2018** Aprobar la presente solicitud de Reconocimiento del **TÍTULO** presentada por **JOHNNY FRANCISCO BONILLA GUILLEN** de **ABOGADO EN EL GRADO DE LICENCIATURA** otorgado por **UNIVERSIDAD TECNOLÓGICA CENTROAMERICANA** en virtud de dictamen No.48964-05-18, de la Secretaría del Nivel de Educación Superior. En consecuencia La Universidad Nacional Autónoma de Honduras por medio del Consejo de Educación Superior, Reconoce el **TÍTULO DE ABOGADO EN EL GRADO DE LICENCIATURA** a **JOHNNY FRANCISCO BONILLA GUILLEN, R-0343-325-2018** Aprobar la presente solicitud de Reconocimiento del **TÍTULO** presentada por **JOSE DAVID LUNA ZELAYA** de **PROFESOR EN EDUCACION BASICA (I Y II CICLOS) EN EL GRADO DE LICENCIATURA** otorgado por **UNIVERSIDAD PEDAGÓGICA NACIONAL FRANCISCO MORAZÁN** en virtud de dictamen No.48963-05-18, de la Secretaría del Nivel de



UNIVERSIDAD NACIONAL AUTÓNOMA DE HONDURAS

ACTA No. 325

SESIÓN ORDINARIA

CONSEJO DE EDUCACIÓN SUPERIOR

Viernes 18 de mayo de 2018

Educación Superior. En consecuencia La Universidad Nacional Autónoma de Honduras por medio del Consejo de Educación Superior, Reconoce el **TÍTULO DE PROFESOR EN EDUCACION BASICA (I Y II CICLOS) EN EL GRADO DE LICENCIATURA** a **JOSE DAVID LUNA ZELAYA, R-0345-325-2018** Aprobar la presente solicitud de Reconocimiento del **TÍTULO** presentada por **SONIA MARISELA ALVARADO ARDON** de **PROFESOR DE EDUCACION MEDIA EN LA ENSEÑANZA DEL INGLES EN EL GRADO DE LICENCIATURA** otorgado por **UNIVERSIDAD PEDAGÓGICA NACIONAL FRANCISCO MORAZÁN** en virtud de dictamen No.**48961-05-18**, de la Secretaría del Nivel de Educación Superior. En consecuencia La Universidad Nacional Autónoma de Honduras por medio del Consejo de Educación Superior, Reconoce el **TÍTULO DE PROFESOR DE EDUCACION MEDIA EN LA ENSEÑANZA DEL INGLES EN EL GRADO DE LICENCIATURA** a **SONIA MARISELA ALVARADO ARDON, R-0348-325-2018** Aprobar la presente solicitud de Reconocimiento del **TÍTULO** presentada por **JENIFFER KAROLINA BENITES ESCALANTE** de **INGENIERA EN CIENCIAS DE LA COMPUTACION EN EL GRADO DE LICENCIATURA** otorgado por **UNIVERSIDAD CATÓLICA DE HONDURAS "NUESTRA SEÑORA REINA DE LA PAZ"** en virtud de dictamen No.**48958-05-18**, de la Secretaría del Nivel de Educación Superior. En consecuencia La Universidad Nacional Autónoma de Honduras por medio del Consejo de Educación Superior, Reconoce el **TÍTULO DE INGENIERA EN CIENCIAS DE LA COMPUTACION EN EL GRADO DE LICENCIATURA** a **JENIFFER KAROLINA BENITES ESCALANTE, R-0349-325-2018** Aprobar la presente solicitud de Reconocimiento del **TÍTULO** presentada por **KELITA CARMÍ SALCEDO LOPEZ** de **PSICOLOGA EN EL GRADO DE LICENCIATURA** otorgado por **UNIVERSIDAD CRISTIANA EVANGÉLICA NUEVO MILENIO** en virtud de dictamen No.**48957-05-18**, de la Secretaría del Nivel de Educación Superior. En consecuencia La Universidad Nacional Autónoma de Honduras por medio del Consejo de Educación Superior, Reconoce el **TÍTULO DE PSICOLOGA EN EL GRADO DE LICENCIATURA** a **KELITA CARMÍ SALCEDO LOPEZ, R-0351-325-2018** Aprobar la presente solicitud de Reconocimiento del **TÍTULO** presentada por **MONICA MARIA VELASQUEZ ALVARADO** de **LICENCIADA EN MERCADOTECNIA Y NEGOCIOS INTERNACIONALES EN EL GRADO DE LICENCIATURA** otorgado por **UNIVERSIDAD TECNOLÓGICA CENTROAMERICANA** en virtud de dictamen No.**48955-05-18**, de la Secretaría del Nivel de Educación Superior. En consecuencia La Universidad Nacional Autónoma de Honduras por medio del Consejo de Educación Superior, Reconoce el **TÍTULO DE LICENCIADA EN MERCADOTECNIA Y NEGOCIOS INTERNACIONALES EN EL GRADO DE LICENCIATURA** a **MONICA MARIA VELASQUEZ ALVARADO, R-0352-325-2018** Aprobar la presente solicitud de Reconocimiento del **TÍTULO** presentada por **XENIA MARITZA OLIVA GUTIERREZ** de **INGENIERA EN SISTEMAS COMPUTACIONALES EN EL GRADO DE LICENCIATURA** otorgado por **UNIVERSIDAD TECNOLÓGICA CENTROAMERICANA** en virtud de dictamen No.**48954-05-18**, de la Secretaría del Nivel de Educación Superior. En consecuencia La Universidad Nacional Autónoma de Honduras por medio del Consejo de Educación Superior, Reconoce el **TÍTULO DE INGENIERA EN SISTEMAS COMPUTACIONALES EN EL GRADO DE LICENCIATURA** a **XENIA MARITZA OLIVA GUTIERREZ, R-0354-325-2018** Aprobar la presente solicitud de Reconocimiento del **TÍTULO** presentada por **GIANNA GABRIELA SALGUERO SEVILLA** de **LICENCIADA EN ADMINISTRACION DE EMPRESAS TURISTICAS EN EL GRADO DE LICENCIATURA** otorgado por **UNIVERSIDAD TECNOLÓGICA CENTROAMERICANA** en virtud de dictamen No.**48952-05-18**, de la Secretaría del Nivel de Educación Superior. En consecuencia La



UNIVERSIDAD NACIONAL AUTÓNOMA DE HONDURAS

ACTA No. 325

SESIÓN ORDINARIA

CONSEJO DE EDUCACIÓN SUPERIOR

Viernes 18 de mayo de 2018

Universidad Nacional Autónoma de Honduras por medio del Consejo de Educación Superior, Reconoce el **TÍTULO DE LICENCIADA EN ADMINISTRACION DE EMPRESAS TURISTICAS EN EL GRADO DE LICENCIATURA** a **GIANNA GABRIELA SALGUERO SEVILLA, R-0355-325-2018** Aprobar la presente solicitud de Reconocimiento del **TÍTULO** presentada por **MARIO ROBILIO MORAZAN ALVARADO** de **INGENIERO CIVIL EN EL GRADO DE LICENCIATURA** otorgado por **UNIVERSIDAD TECNOLÓGICA CENTROAMERICANA** en virtud de dictamen No.**48951-05-18**, de la Secretaría del Nivel de Educación Superior. En consecuencia La Universidad Nacional Autónoma de Honduras por medio del Consejo de Educación Superior, Reconoce el **TÍTULO DE INGENIERO CIVIL EN EL GRADO DE LICENCIATURA** a **MARIO ROBILIO MORAZAN ALVARADO, R-0357-325-2018** Aprobar la presente solicitud de Reconocimiento del **TÍTULO** presentada por **GRACE CAROLINA PRIETO ELVIR** de **LICENCIADA EN FINANZAS EN EL GRADO DE LICENCIATURA** otorgado por **UNIVERSIDAD TECNOLÓGICA CENTROAMERICANA** en virtud de dictamen No.**48949-05-18**, de la Secretaría del Nivel de Educación Superior. En consecuencia La Universidad Nacional Autónoma de Honduras por medio del Consejo de Educación Superior, Reconoce el **TÍTULO DE LICENCIADA EN FINANZAS EN EL GRADO DE LICENCIATURA** a **GRACE CAROLINA PRIETO ELVIR, R-0358-325-2018** Aprobar la presente solicitud de Reconocimiento del **TÍTULO** presentada por **DANIELLA ARAGON LARDIZABAL** de **DOCTORA EN CIRUGIA DENTAL EN EL GRADO DE LICENCIATURA** otorgado por **UNIVERSIDAD CATÓLICA DE HONDURAS "NUESTRA SEÑORA REINA DE LA PAZ"** en virtud de dictamen No.**48948-05-18**, de la Secretaría del Nivel de Educación Superior. En consecuencia La Universidad Nacional Autónoma de Honduras por medio del Consejo de Educación Superior, Reconoce el **TÍTULO DE DOCTORA EN CIRUGIA DENTAL EN EL GRADO DE LICENCIATURA** a **DANIELLA ARAGON LARDIZABAL, R-0359-325-2018** Aprobar la presente solicitud de Reconocimiento del **TÍTULO** presentada por **KARINS GISSELA TRUJILLO MARTINEZ** de **PROFESOR EN EDUCACION BASICA (I Y II CICLOS) EN EL GRADO DE LICENCIATURA** otorgado por **UNIVERSIDAD PEDAGÓGICA NACIONAL FRANCISCO MORAZÁN** en virtud de dictamen No.**48947-05-18**, de la Secretaría del Nivel de Educación Superior. En consecuencia La Universidad Nacional Autónoma de Honduras por medio del Consejo de Educación Superior, Reconoce el **TÍTULO DE PROFESOR EN EDUCACION BASICA (I Y II CICLOS) EN EL GRADO DE LICENCIATURA** a **KARINS GISSELA TRUJILLO MARTINEZ, R-0360-325-2018** Aprobar la presente solicitud de Reconocimiento del **TÍTULO** presentada por **HELEN ARYERI PEREZ GODOY** de **LICENCIADA EN PSICOLOGIA CON ORIENTACION EMPRESARIAL EN EL GRADO DE LICENCIATURA** otorgado por **UNIVERSIDAD TECNOLÓGICA CENTROAMERICANA** en virtud de dictamen No.**48946-05-18**, de la Secretaría del Nivel de Educación Superior. En consecuencia La Universidad Nacional Autónoma de Honduras por medio del Consejo de Educación Superior, Reconoce el **TÍTULO DE LICENCIADA EN PSICOLOGIA CON ORIENTACION EMPRESARIAL EN EL GRADO DE LICENCIATURA** a **HELEN ARYERI PEREZ GODOY, R-0361-325-2018** Aprobar la presente solicitud de Reconocimiento del **TÍTULO** presentada por **OSMAN MAURICIO MONTES SOLIS** de **ABOGADO EN EL GRADO DE LICENCIATURA** otorgado por **UNIVERSIDAD CATÓLICA DE HONDURAS "NUESTRA SEÑORA REINA DE LA PAZ"** en virtud de dictamen No.**48945-05-18**, de la Secretaría del Nivel de Educación Superior. En consecuencia La Universidad Nacional Autónoma de Honduras por medio del Consejo de Educación Superior, Reconoce el **TÍTULO DE ABOGADO EN EL GRADO DE LICENCIATURA** a **OSMAN MAURICIO MONTES SOLIS, R-0362-325-2018** Aprobar la



UNIVERSIDAD NACIONAL AUTÓNOMA DE HONDURAS

ACTA No. 325

SESIÓN ORDINARIA

CONSEJO DE EDUCACIÓN SUPERIOR

Viernes 18 de mayo de 2018

presente solicitud de Reconocimiento del TÍTULO presentada por **GABRIELA DESSIRE SABAS LOPEZ** de **LICENCIADA EN PSICOLOGIA EN EL GRADO DE LICENCIATURA** otorgado por **UNIVERSIDAD CATÓLICA DE HONDURAS "NUESTRA SEÑORA REINA DE LA PAZ"** en virtud de dictamen No.**48944-05-18**, de la Secretaría del Nivel de Educación Superior. En consecuencia La Universidad Nacional Autónoma de Honduras por medio del Consejo de Educación Superior, Reconoce el TÍTULO DE **LICENCIADA EN PSICOLOGIA EN EL GRADO DE LICENCIATURA** a **GABRIELA DESSIRE SABAS LOPEZ, R-0363-325-2018** Aprobar la presente solicitud de Reconocimiento del TÍTULO presentada por **SELENE NOHEMY CARDONA ELIAZ** de **PROFESOR EN CIENCIAS NATURALES EN EL GRADO DE LICENCIATURA** otorgado por **UNIVERSIDAD PEDAGÓGICA NACIONAL FRANCISCO MORAZÁN** en virtud de dictamen No.**48943-05-18**, de la Secretaría del Nivel de Educación Superior. En consecuencia La Universidad Nacional Autónoma de Honduras por medio del Consejo de Educación Superior, Reconoce el TÍTULO DE **PROFESOR EN CIENCIAS NATURALES EN EL GRADO DE LICENCIATURA** a **SELENE NOHEMY CARDONA ELIAZ, R-0364-325-2018** Aprobar la presente solicitud de Reconocimiento del TÍTULO presentada por **ONELIA ZAPATA HERNANDEZ** de **PROFESOR DE EDUCACION MEDIA EN EDUCACION COMERCIAL EN EL GRADO DE LICENCIATURA** otorgado por **UNIVERSIDAD PEDAGÓGICA NACIONAL FRANCISCO MORAZÁN** en virtud de dictamen No.**48942-05-18**, de la Secretaría del Nivel de Educación Superior. En consecuencia La Universidad Nacional Autónoma de Honduras por medio del Consejo de Educación Superior, Reconoce el TÍTULO DE **PROFESOR DE EDUCACION MEDIA EN EDUCACION COMERCIAL EN EL GRADO DE LICENCIATURA** a **ONELIA ZAPATA HERNANDEZ, R-0365-325-2018** Aprobar la presente solicitud de Reconocimiento del TÍTULO presentada por **ARLETH DANIELA FERNANDEZ RIVERA** de **LICENCIADA EN ADMINISTRACION INDUSTRIAL Y DE NEGOCIOS EN EL GRADO DE LICENCIATURA** otorgado por **UNIVERSIDAD TECNOLÓGICA CENTROAMERICANA** en virtud de dictamen No.**48941-05-18**, de la Secretaría del Nivel de Educación Superior. En consecuencia La Universidad Nacional Autónoma de Honduras por medio del Consejo de Educación Superior, Reconoce el TÍTULO DE **LICENCIADA EN ADMINISTRACION INDUSTRIAL Y DE NEGOCIOS EN EL GRADO DE LICENCIATURA** a **ARLETH DANIELA FERNANDEZ RIVERA, R-0366-325-2018** Aprobar la presente solicitud de Reconocimiento del TÍTULO presentada por **LUDWIN MANUEL DIAZ CHINCHILLA** de **PROFESOR EN INFORMATICA EDUCATIVA EN EL GRADO DE LICENCIATURA** otorgado por **UNIVERSIDAD PEDAGÓGICA NACIONAL FRANCISCO MORAZÁN** en virtud de dictamen No.**48940-05-18**, de la Secretaría del Nivel de Educación Superior. En consecuencia La Universidad Nacional Autónoma de Honduras por medio del Consejo de Educación Superior, Reconoce el TÍTULO DE **PROFESOR EN INFORMATICA EDUCATIVA EN EL GRADO DE LICENCIATURA** a **LUDWIN MANUEL DIAZ CHINCHILLA, R-0367-325-2018** Aprobar la presente solicitud de Reconocimiento del TÍTULO presentada por **JUAN AGUSTIN CASTILLO GONZALEZ** de **ABOGADO EN EL GRADO DE LICENCIATURA** otorgado por **UNIVERSIDAD DE SAN PEDRO SULA** en virtud de dictamen No.**48939-05-18**, de la Secretaría del Nivel de Educación Superior. En consecuencia La Universidad Nacional Autónoma de Honduras por medio del Consejo de Educación Superior, Reconoce el TÍTULO DE **ABOGADO EN EL GRADO DE LICENCIATURA** a **JUAN AGUSTIN CASTILLO GONZALEZ, R-0368-325-2018** Aprobar la presente solicitud de Reconocimiento del TÍTULO presentada por **LARISSA MARIEL PEREZ ARRIAGA** de **DISEÑADORA GRAFICA EN EL GRADO DE LICENCIATURA** otorgado por **CENTRO DE DISEÑO, ARQUITECTURA Y CONSTRUCCIÓN** en virtud de



UNIVERSIDAD NACIONAL AUTÓNOMA DE HONDURAS

ACTA No. 325

SESIÓN ORDINARIA

CONSEJO DE EDUCACIÓN SUPERIOR

Viernes 18 de mayo de 2018

dictamen No. **48938-05-18**, de la Secretaría del Nivel de Educación Superior. En consecuencia La Universidad Nacional Autónoma de Honduras por medio del Consejo de Educación Superior, Reconoce el **TÍTULO DE DISEÑADORA GRAFICA EN EL GRADO DE LICENCIATURA** a **LARISSA MARIEL PEREZ ARRIAGA, R-0370-325-2018** Aprobar la presente solicitud de Reconocimiento del **TÍTULO** presentada por **YENIS REYES ACOSTA** de **PROFESOR EN EDUCACION BASICA (I Y II CICLOS)** EN EL GRADO DE **LICENCIATURA** otorgado por **UNIVERSIDAD PEDAGÓGICA NACIONAL FRANCISCO MORAZÁN** en virtud de dictamen No. **48936-05-18**, de la Secretaría del Nivel de Educación Superior. En consecuencia La Universidad Nacional Autónoma de Honduras por medio del Consejo de Educación Superior, Reconoce el **TÍTULO DE PROFESOR EN EDUCACION BASICA (I Y II CICLOS)** EN EL GRADO DE **LICENCIATURA** a **YENIS REYES ACOSTA, R-0371-325-2018** Aprobar la presente solicitud de Reconocimiento del **TÍTULO** presentada por **DANIELA DOLE PAZ** de **PROFESOR EN EDUCACION ESPECIAL EN EL GRADO DE LICENCIATURA** otorgado por **UNIVERSIDAD PEDAGÓGICA NACIONAL FRANCISCO MORAZÁN** en virtud de dictamen No. **48935-05-18**, de la Secretaría del Nivel de Educación Superior. En consecuencia La Universidad Nacional Autónoma de Honduras por medio del Consejo de Educación Superior, Reconoce el **TÍTULO DE PROFESOR EN EDUCACION ESPECIAL EN EL GRADO DE LICENCIATURA** a **DANIELA DOLE PAZ, R-0372-325-2018** Aprobar la presente solicitud de Reconocimiento del **TÍTULO** presentada por **GABRIELA MARIA MALDONADO FUENTES** de **LICENCIADA EN ADMINISTRACION DE EMPRESAS EN EL GRADO DE LICENCIATURA** otorgado por **UNIVERSIDAD DE SAN PEDRO SULA** en virtud de dictamen No. **48934-05-18**, de la Secretaría del Nivel de Educación Superior. En consecuencia La Universidad Nacional Autónoma de Honduras por medio del Consejo de Educación Superior, Reconoce el **TÍTULO DE LICENCIADA EN ADMINISTRACION DE EMPRESAS EN EL GRADO DE LICENCIATURA** a **GABRIELA MARIA MALDONADO FUENTES, R-0373-325-2018** Aprobar la presente solicitud de Reconocimiento del **TÍTULO** presentada por **JAVIER FRANCISCO BENSON CASTRO** de **DOCTOR EN MEDICINA Y CIRUGIA EN EL GRADO DE DOCTORADO EN MEDICINA Y CIRUGÍA** otorgado por **UNIVERSIDAD CATÓLICA DE HONDURAS "NUESTRA SEÑORA REINA DE LA PAZ"** en virtud de dictamen No. **48933-05-18**, de la Secretaría del Nivel de Educación Superior. En consecuencia La Universidad Nacional Autónoma de Honduras por medio del Consejo de Educación Superior, Reconoce el **TÍTULO DE DOCTOR EN MEDICINA Y CIRUGIA EN EL GRADO DE DOCTORADO EN MEDICINA Y CIRUGÍA** a **JAVIER FRANCISCO BENSON CASTRO, R-1064-325-2018** Aprobar la presente solicitud de Reconocimiento del **TÍTULO** presentada por **CONSUELO IZAGUIRRE FIGUEROA** de **PROFESOR DE EDUCACION MEDIA EN LETRAS CON ORIENTACION EN LITERATURA EN EL GRADO DE LICENCIATURA** otorgado por **UNIVERSIDAD PEDAGÓGICA NACIONAL FRANCISCO MORAZÁN** en virtud de dictamen No. **48238-05-18**, de la Secretaría del Nivel de Educación Superior. En consecuencia La Universidad Nacional Autónoma de Honduras por medio del Consejo de Educación Superior, Reconoce el **TÍTULO DE PROFESOR DE EDUCACION MEDIA EN LETRAS CON ORIENTACION EN LITERATURA EN EL GRADO DE LICENCIATURA** a **CONSUELO IZAGUIRRE FIGUEROA, R-1065-325-2018** Aprobar la presente solicitud de Reconocimiento del **TÍTULO** presentada por **SOLANGEL JANETH GUARDIOLA ORDOÑEZ** de **INGENIERA CIVIL EN EL GRADO DE LICENCIATURA** otorgado por **UNIVERSIDAD CATÓLICA DE HONDURAS "NUESTRA SEÑORA REINA DE LA PAZ"** en virtud de dictamen No. **48237-05-18**, de la Secretaría del Nivel de Educación Superior. En consecuencia La Universidad Nacional Autónoma de Honduras por medio del Consejo de



UNIVERSIDAD NACIONAL AUTÓNOMA DE HONDURAS

ACTA No. 325

SESIÓN ORDINARIA

CONSEJO DE EDUCACIÓN SUPERIOR

Viernes 18 de mayo de 2018

Educación Superior, Reconoce el **TÍTULO DE INGENIERA CIVIL EN EL GRADO DE LICENCIATURA** a **SOLANGEL JANETH GUARDIOLA ORDOÑEZ, R-1066-325-2018** Aprobar la presente solicitud de Reconocimiento del **TÍTULO** presentada por **IVI ISAUL AGUERO GARCIA** de **PROFESOR EN EDUCACION BASICA (I Y II CICLOS)** EN EL GRADO DE **LICENCIATURA** otorgado por **UNIVERSIDAD PEDAGÓGICA NACIONAL FRANCISCO MORAZÁN** en virtud de dictamen No.**48236-05-18**, de la Secretaría del Nivel de Educación Superior. En consecuencia La Universidad Nacional Autónoma de Honduras por medio del Consejo de Educación Superior, Reconoce el **TÍTULO DE PROFESOR EN EDUCACION BASICA (I Y II CICLOS)** EN EL GRADO DE **LICENCIATURA** a **IVI ISAUL AGUERO GARCIA, R-1067-325-2018** Aprobar la presente solicitud de Reconocimiento del **TÍTULO** presentada por **ASTRY ILIANA AGUILERA MENDIETA** de **INGENIERA CIVIL EN EL GRADO DE LICENCIATURA** otorgado por **UNIVERSIDAD CATÓLICA DE HONDURAS "NUESTRA SEÑORA REINA DE LA PAZ"** en virtud de dictamen No.**48235-05-18**, de la Secretaría del Nivel de Educación Superior. En consecuencia La Universidad Nacional Autónoma de Honduras por medio del Consejo de Educación Superior, Reconoce el **TÍTULO DE INGENIERA CIVIL EN EL GRADO DE LICENCIATURA** a **ASTRY ILIANA AGUILERA MENDIETA, R-1068-325-2018** Aprobar la presente solicitud de Reconocimiento del **TÍTULO** presentada por **KARLA PATRICIA AMAYA MOLINA** de **LICENCIADA EN ADMINISTRACION DE EMPRESAS EN EL GRADO DE LICENCIATURA** otorgado por **UNIVERSIDAD TECNOLÓGICA CENTROAMERICANA** en virtud de dictamen No.**48234-05-18**, de la Secretaría del Nivel de Educación Superior. En consecuencia La Universidad Nacional Autónoma de Honduras por medio del Consejo de Educación Superior, Reconoce el **TÍTULO DE LICENCIADA EN ADMINISTRACION DE EMPRESAS EN EL GRADO DE LICENCIATURA** a **KARLA PATRICIA AMAYA MOLINA, R-1069-325-2018** Aprobar la presente solicitud de Reconocimiento del **TÍTULO** presentada por **EMILIA BEATRIZ IRIAS BORJAS** de **LICENCIADA EN ADMINISTRACION INDUSTRIAL Y DE NEGOCIOS EN EL GRADO DE LICENCIATURA** otorgado por **UNIVERSIDAD TECNOLÓGICA CENTROAMERICANA** en virtud de dictamen No.**48233-05-18**, de la Secretaría del Nivel de Educación Superior. En consecuencia La Universidad Nacional Autónoma de Honduras por medio del Consejo de Educación Superior, Reconoce el **TÍTULO DE LICENCIADA EN ADMINISTRACION INDUSTRIAL Y DE NEGOCIOS EN EL GRADO DE LICENCIATURA** a **EMILIA BEATRIZ IRIAS BORJAS, R-1070-325-2018** Aprobar la presente solicitud de Reconocimiento del **TÍTULO** presentada por **ALICIA CAROLINA CASTILLO CRUZ** de **LICENCIADA EN MERCADOTECNIA EN EL GRADO DE LICENCIATURA** otorgado por **UNIVERSIDAD CATÓLICA DE HONDURAS "NUESTRA SEÑORA REINA DE LA PAZ"** en virtud de dictamen No.**48232-05-18**, de la Secretaría del Nivel de Educación Superior. En consecuencia La Universidad Nacional Autónoma de Honduras por medio del Consejo de Educación Superior, Reconoce el **TÍTULO DE LICENCIADA EN MERCADOTECNIA EN EL GRADO DE LICENCIATURA** a **ALICIA CAROLINA CASTILLO CRUZ, R-1071-325-2018** Aprobar la presente solicitud de Reconocimiento del **TÍTULO** presentada por **ANA MARIA CANACA IZAGUIRRE** de **PROFESOR EN LA ENSEÑANZA DEL ESPAÑOL EN EL GRADO DE LICENCIATURA** otorgado por **UNIVERSIDAD PEDAGÓGICA NACIONAL FRANCISCO MORAZÁN** en virtud de dictamen No.**48231-05-18**, de la Secretaría del Nivel de Educación Superior. En consecuencia La Universidad Nacional Autónoma de Honduras por medio del Consejo de Educación Superior, Reconoce el **TÍTULO DE PROFESOR EN LA ENSEÑANZA DEL ESPAÑOL EN EL GRADO DE LICENCIATURA** a **ANA MARIA CANACA IZAGUIRRE, R-1072-325-2018** Aprobar la



UNIVERSIDAD NACIONAL AUTÓNOMA DE HONDURAS

ACTA No. 325

SESIÓN ORDINARIA

CONSEJO DE EDUCACIÓN SUPERIOR

Viernes 18 de mayo de 2018

presente solicitud de Reconocimiento del TÍTULO presentada por **GIESI OTONIEL DIAZ LOPEZ** de **PROFESOR EN EDUCACION BASICA (I Y II CICLOS)** EN EL GRADO DE **LICENCIATURA** otorgado por **UNIVERSIDAD PEDAGÓGICA NACIONAL FRANCISCO MORAZÁN** en virtud de dictamen No.**48230-05-18**, de la Secretaría del Nivel de Educación Superior. En consecuencia La Universidad Nacional Autónoma de Honduras por medio del Consejo de Educación Superior, Reconoce el TÍTULO DE **PROFESOR EN EDUCACION BASICA (I Y II CICLOS)** EN EL GRADO DE **LICENCIATURA** a **GIESI OTONIEL DIAZ LOPEZ, R-1073-325-2018** Aprobar la presente solicitud de Reconocimiento del TÍTULO presentada por **SERGIO GREGORIO PONCE HERNANDEZ** de **PROFESOR EN EDUCACION BASICA (I Y II CICLOS)** EN EL GRADO DE **LICENCIATURA** otorgado por **UNIVERSIDAD PEDAGÓGICA NACIONAL FRANCISCO MORAZÁN** en virtud de dictamen No.**48229-05-18**, de la Secretaría del Nivel de Educación Superior. En consecuencia La Universidad Nacional Autónoma de Honduras por medio del Consejo de Educación Superior, Reconoce el TÍTULO DE **PROFESOR EN EDUCACION BASICA (I Y II CICLOS)** EN EL GRADO DE **LICENCIATURA** a **SERGIO GREGORIO PONCE HERNANDEZ, R-1074-325-2018** Aprobar la presente solicitud de Reconocimiento del TÍTULO presentada por **KEYLA MELISSA MONTENEGRO HERNANDEZ** de **PROFESOR EN EDUCACION BASICA (I Y II CICLOS)** EN EL GRADO DE **LICENCIATURA** otorgado por **UNIVERSIDAD PEDAGÓGICA NACIONAL FRANCISCO MORAZÁN** en virtud de dictamen No.**48228-05-18**, de la Secretaría del Nivel de Educación Superior. En consecuencia La Universidad Nacional Autónoma de Honduras por medio del Consejo de Educación Superior, Reconoce el TÍTULO DE **PROFESOR EN EDUCACION BASICA (I Y II CICLOS)** EN EL GRADO DE **LICENCIATURA** a **KEYLA MELISSA MONTENEGRO HERNANDEZ, R-1075-325-2018** Aprobar la presente solicitud de Reconocimiento del TÍTULO presentada por **EVA MARISSA SANCHEZ LOPEZ** de **PROFESOR EN EDUCACION BASICA (I Y II CICLOS)** EN EL GRADO DE **LICENCIATURA** otorgado por **UNIVERSIDAD PEDAGÓGICA NACIONAL FRANCISCO MORAZÁN** en virtud de dictamen No.**48227-05-18**, de la Secretaría del Nivel de Educación Superior. En consecuencia La Universidad Nacional Autónoma de Honduras por medio del Consejo de Educación Superior, Reconoce el TÍTULO DE **PROFESOR EN EDUCACION BASICA (I Y II CICLOS)** EN EL GRADO DE **LICENCIATURA** a **EVA MARISSA SANCHEZ LOPEZ, R-1076-325-2018** Aprobar la presente solicitud de Reconocimiento del TÍTULO presentada por **DALIA ISELA CANTARERO CASTRO** de **PROFESOR EN EDUCACION BASICA (I Y II CICLOS)** EN EL GRADO DE **LICENCIATURA** otorgado por **UNIVERSIDAD PEDAGÓGICA NACIONAL FRANCISCO MORAZÁN** en virtud de dictamen No.**48226-05-18**, de la Secretaría del Nivel de Educación Superior. En consecuencia La Universidad Nacional Autónoma de Honduras por medio del Consejo de Educación Superior, Reconoce el TÍTULO DE **PROFESOR EN EDUCACION BASICA (I Y II CICLOS)** EN EL GRADO DE **LICENCIATURA** a **DALIA ISELA CANTARERO CASTRO, R-1077-325-2018** Aprobar la presente solicitud de Reconocimiento del TÍTULO presentada por **ALBA ESPERANZA RIVERA AYALA** de **PROFESOR DE EDUCACION BASICA (I Y II CICLOS)** EN EL GRADO DE **LICENCIATURA** otorgado por **UNIVERSIDAD PEDAGÓGICA NACIONAL FRANCISCO MORAZÁN** en virtud de dictamen No.**48225-05-18**, de la Secretaría del Nivel de Educación Superior. En consecuencia La Universidad Nacional Autónoma de Honduras por medio del Consejo de Educación Superior, Reconoce el TÍTULO DE **PROFESOR DE EDUCACION BASICA (I Y II CICLOS)** EN EL GRADO DE **LICENCIATURA** a **ALBA ESPERANZA RIVERA AYALA, R-1078-325-2018** Aprobar la presente solicitud de Reconocimiento del TÍTULO presentada por **JOSELYN FABIANA**



UNIVERSIDAD NACIONAL AUTÓNOMA DE HONDURAS

ACTA No. 325

SESIÓN ORDINARIA

CONSEJO DE EDUCACIÓN SUPERIOR

Viernes 18 de mayo de 2018

VIERA MARTINEZ de **PROFESOR EN EDUCACION BASICA (I Y II CICLOS)** EN EL GRADO DE **LICENCIATURA** otorgado por **UNIVERSIDAD PEDAGÓGICA NACIONAL FRANCISCO MORAZÁN** en virtud de dictamen No.**48224-05-18**, de la Secretaría del Nivel de Educación Superior. En consecuencia La Universidad Nacional Autónoma de Honduras por medio del Consejo de Educación Superior, Reconoce el **TÍTULO DE PROFESOR EN EDUCACION BASICA (I Y II CICLOS)** EN EL GRADO DE **LICENCIATURA** a **JOSELYN FABIANA VIERA MARTINEZ, R-1079-325-2018** Aprobar la presente solicitud de Reconocimiento del **TÍTULO** presentada por **DELMY IDALIA MOLINA MOLINA** de **PROFESOR EN EDUCACION BASICA (I Y II CICLOS)** EN EL GRADO DE **LICENCIATURA** otorgado por **UNIVERSIDAD PEDAGÓGICA NACIONAL FRANCISCO MORAZÁN** en virtud de dictamen No.**48223-05-18**, de la Secretaría del Nivel de Educación Superior. En consecuencia La Universidad Nacional Autónoma de Honduras por medio del Consejo de Educación Superior, Reconoce el **TÍTULO DE PROFESOR EN EDUCACION BASICA (I Y II CICLOS)** EN EL GRADO DE **LICENCIATURA** a **DELMY IDALIA MOLINA MOLINA, R-1080-325-2018** Aprobar la presente solicitud de Reconocimiento del **TÍTULO** presentada por **MARLENE SUYAPA LEIVA DIAZ** de **PROFESOR EN EDUCACION BASICA (I Y II CICLOS)** EN EL GRADO DE **LICENCIATURA** otorgado por **UNIVERSIDAD PEDAGÓGICA NACIONAL FRANCISCO MORAZÁN** en virtud de dictamen No.**48222-05-18**, de la Secretaría del Nivel de Educación Superior. En consecuencia La Universidad Nacional Autónoma de Honduras por medio del Consejo de Educación Superior, Reconoce el **TÍTULO DE PROFESOR EN EDUCACION BASICA (I Y II CICLOS)** EN EL GRADO DE **LICENCIATURA** a **MARLENE SUYAPA LEIVA DIAZ, R-1081-325-2018** Aprobar la presente solicitud de Reconocimiento del **TÍTULO** presentada por **LESNY GISCELLE CASTRILLO ROBLEDO** de **LICENCIADO EN RECURSOS NATURALES Y AMBIENTE** EN EL GRADO DE **LICENCIATURA** otorgado por **UNIVERSIDAD NACIONAL DE AGRICULTURA** en virtud de dictamen No.**48221-05-18**, de la Secretaría del Nivel de Educación Superior. En consecuencia La Universidad Nacional Autónoma de Honduras por medio del Consejo de Educación Superior, Reconoce el **TÍTULO DE LICENCIADO EN RECURSOS NATURALES Y AMBIENTE** EN EL GRADO DE **LICENCIATURA** a **LESNY GISCELLE CASTRILLO ROBLEDO, R-1082-325-2018** Aprobar la presente solicitud de Reconocimiento del **TÍTULO** presentada por **ZULEMA VIRGINIA NUÑEZ PADILLA** de **PROFESOR EN EDUCACION BASICA (I Y II CICLOS)** EN EL GRADO DE **LICENCIATURA** otorgado por **UNIVERSIDAD PEDAGÓGICA NACIONAL FRANCISCO MORAZÁN** en virtud de dictamen No.**48220-05-18**, de la Secretaría del Nivel de Educación Superior. En consecuencia La Universidad Nacional Autónoma de Honduras por medio del Consejo de Educación Superior, Reconoce el **TÍTULO DE PROFESOR EN EDUCACION BASICA (I Y II CICLOS)** EN EL GRADO DE **LICENCIATURA** a **ZULEMA VIRGINIA NUÑEZ PADILLA, R-1083-325-2018** Aprobar la presente solicitud de Reconocimiento del **TÍTULO** presentada por **KENIA EDITH LOPEZ MURILLO** de **PROFESOR EN EDUCACION BASICA (I Y II CICLOS)** EN EL GRADO DE **LICENCIATURA** otorgado por **UNIVERSIDAD PEDAGÓGICA NACIONAL FRANCISCO MORAZÁN** en virtud de dictamen No.**48219-05-18**, de la Secretaría del Nivel de Educación Superior. En consecuencia La Universidad Nacional Autónoma de Honduras por medio del Consejo de Educación Superior, Reconoce el **TÍTULO DE PROFESOR EN EDUCACION BASICA (I Y II CICLOS)** EN EL GRADO DE **LICENCIATURA** a **KENIA EDITH LOPEZ MURILLO, R-1084-325-2018** Aprobar la presente solicitud de Reconocimiento del **TÍTULO** presentada por **JESSICA JOHANA PAZ MARTINEZ** de **PROFESOR EN EDUCACION BASICA (I Y II CICLOS)** EN EL GRADO DE **LICENCIATURA** otorgado por



UNIVERSIDAD NACIONAL AUTÓNOMA DE HONDURAS

ACTA No. 325

SESIÓN ORDINARIA

CONSEJO DE EDUCACIÓN SUPERIOR

Viernes 18 de mayo de 2018

UNIVERSIDAD PEDAGÓGICA NACIONAL FRANCISCO MORAZÁN en virtud de dictamen No.**48218-05-18**, de la Secretaría del Nivel de Educación Superior. En consecuencia La Universidad Nacional Autónoma de Honduras por medio del Consejo de Educación Superior, Reconoce el **TÍTULO DE PROFESOR EN EDUCACION BASICA (I Y II CICLOS) EN EL GRADO DE LICENCIATURA** a **JESSICA JOHANA PAZ MARTINEZ, R-1085-325-2018** Aprobar la presente solicitud de Reconocimiento del **TÍTULO** presentada por **EDWING OBED GONZALES PORTILLO** de **PROFESOR EN EDUCACION BASICA (I Y II CICLOS) EN EL GRADO DE LICENCIATURA** otorgado por **UNIVERSIDAD PEDAGÓGICA NACIONAL FRANCISCO MORAZÁN** en virtud de dictamen No.**48217-05-18**, de la Secretaría del Nivel de Educación Superior. En consecuencia La Universidad Nacional Autónoma de Honduras por medio del Consejo de Educación Superior, Reconoce el **TÍTULO DE PROFESOR EN EDUCACION BASICA (I Y II CICLOS) EN EL GRADO DE LICENCIATURA** a **EDWING OBED GONZALES PORTILLO, R-1086-325-2018** Aprobar la presente solicitud de Reconocimiento del **TÍTULO** presentada por **BELKY YOLIVETH CHAVEZ DELCID** de **ABOGADA EN EL GRADO DE LICENCIATURA** otorgado por **UNIVERSIDAD TECNOLÓGICA DE HONDURAS** en virtud de dictamen No.**48216-05-18**, de la Secretaría del Nivel de Educación Superior. En consecuencia La Universidad Nacional Autónoma de Honduras por medio del Consejo de Educación Superior, Reconoce el **TÍTULO DE ABOGADA EN EL GRADO DE LICENCIATURA** a **BELKY YOLIVETH CHAVEZ DELCID, R-1087-325-2018** Aprobar la presente solicitud de Reconocimiento del **TÍTULO** presentada por **LUIS DAVID CASTILLO REYES** de **PROFESOR EN EDUCACION BASICA (I Y II CICLOS) EN EL GRADO DE LICENCIATURA** otorgado por **UNIVERSIDAD PEDAGÓGICA NACIONAL FRANCISCO MORAZÁN** en virtud de dictamen No.**48215-05-18**, de la Secretaría del Nivel de Educación Superior. En consecuencia La Universidad Nacional Autónoma de Honduras por medio del Consejo de Educación Superior, Reconoce el **TÍTULO DE PROFESOR EN EDUCACION BASICA (I Y II CICLOS) EN EL GRADO DE LICENCIATURA** a **LUIS DAVID CASTILLO REYES, R-1088-325-2018** Aprobar la presente solicitud de Reconocimiento del **TÍTULO** presentada por **NORMA LILIANS RIVERA CASTILLO** de **MASTER EN PSICOLOGIA EN EL GRADO DE MAESTRÍA** otorgado por **UNIVERSIDAD CATÓLICA DE HONDURAS "NUESTRA SEÑORA REINA DE LA PAZ"** en virtud de dictamen No.**48214-05-18**, de la Secretaría del Nivel de Educación Superior. En consecuencia La Universidad Nacional Autónoma de Honduras por medio del Consejo de Educación Superior, Reconoce el **TÍTULO DE MASTER EN PSICOLOGIA EN EL GRADO DE MAESTRÍA** a **NORMA LILIANS RIVERA CASTILLO, R-1089-325-2018** Aprobar la presente solicitud de Reconocimiento del **TÍTULO** presentada por **KEVIN ANDONY CHAVEZ FLORES** de **PROFESOR EN EDUCACION BASICA (I Y II CICLOS) EN EL GRADO DE LICENCIATURA** otorgado por **UNIVERSIDAD PEDAGÓGICA NACIONAL FRANCISCO MORAZÁN** en virtud de dictamen No.**48213-05-18**, de la Secretaría del Nivel de Educación Superior. En consecuencia La Universidad Nacional Autónoma de Honduras por medio del Consejo de Educación Superior, Reconoce el **TÍTULO DE PROFESOR EN EDUCACION BASICA (I Y II CICLOS) EN EL GRADO DE LICENCIATURA** a **KEVIN ANDONY CHAVEZ FLORES, R-1090-325-2018** Aprobar la presente solicitud de Reconocimiento del **TÍTULO** presentada por **SAIDA NALLELY GARCIA SANCHEZ** de **PROFESOR EN EDUCACION BASICA (I Y II CICLOS) EN EL GRADO DE LICENCIATURA** otorgado por **UNIVERSIDAD PEDAGÓGICA NACIONAL FRANCISCO MORAZÁN** en virtud de dictamen No.**48212-05-18**, de la Secretaría del Nivel de Educación Superior. En consecuencia La Universidad Nacional Autónoma de Honduras por medio del Consejo de Educación Superior,



UNIVERSIDAD NACIONAL AUTÓNOMA DE HONDURAS

ACTA No. 325

SESIÓN ORDINARIA

CONSEJO DE EDUCACIÓN SUPERIOR

Viernes 18 de mayo de 2018

Reconoce el **TÍTULO DE PROFESOR EN EDUCACION BASICA (I Y II CICLOS) EN EL GRADO DE LICENCIATURA** a **SAIDA NALLELY GARCIA SANCHEZ, R-1091-325-2018** Aprobar la presente solicitud de Reconocimiento del **TÍTULO** presentada por **WENDY MARISELA PALMA HERRERA** de **PROFESOR EN EDUCACION BASICA (I Y II CICLOS) EN EL GRADO DE LICENCIATURA** otorgado por **UNIVERSIDAD PEDAGÓGICA NACIONAL FRANCISCO MORAZÁN** en virtud de dictamen No.**48211-05-18**, de la Secretaría del Nivel de Educación Superior. En consecuencia La Universidad Nacional Autónoma de Honduras por medio del Consejo de Educación Superior, Reconoce el **TÍTULO DE PROFESOR EN EDUCACION BASICA (I Y II CICLOS) EN EL GRADO DE LICENCIATURA** a **WENDY MARISELA PALMA HERRERA, R-1092-325-2018** Aprobar la presente solicitud de Reconocimiento del **TÍTULO** presentada por **INGRID PATRICIA BONILLA CORNEJO** de **PROFESOR EN EDUCACION BASICA (I Y II CICLOS) EN EL GRADO DE LICENCIATURA** otorgado por **UNIVERSIDAD PEDAGÓGICA NACIONAL FRANCISCO MORAZÁN** en virtud de dictamen No.**48210-05-18**, de la Secretaría del Nivel de Educación Superior. En consecuencia La Universidad Nacional Autónoma de Honduras por medio del Consejo de Educación Superior, Reconoce el **TÍTULO DE PROFESOR EN EDUCACION BASICA (I Y II CICLOS) EN EL GRADO DE LICENCIATURA** a **INGRID PATRICIA BONILLA CORNEJO, R-1093-325-2018** Aprobar la presente solicitud de Reconocimiento del **TÍTULO** presentada por **BERONICA ARACELY ROSA PINTO** de **PROFESOR EN EDUCACION BASICA (I Y II CICLOS) EN EL GRADO DE LICENCIATURA** otorgado por **UNIVERSIDAD PEDAGÓGICA NACIONAL FRANCISCO MORAZÁN** en virtud de dictamen No.**48209-05-18**, de la Secretaría del Nivel de Educación Superior. En consecuencia La Universidad Nacional Autónoma de Honduras por medio del Consejo de Educación Superior, Reconoce el **TÍTULO DE PROFESOR EN EDUCACION BASICA (I Y II CICLOS) EN EL GRADO DE LICENCIATURA** a **BERONICA ARACELY ROSA PINTO, R-1094-325-2018** Aprobar la presente solicitud de Reconocimiento del **TÍTULO** presentada por **ALEDIS MARITZA CORTEZ CARDOZA** de **PROFESOR EN EDUCACION BASICA (I Y II CICLOS) EN EL GRADO DE LICENCIATURA** otorgado por **UNIVERSIDAD PEDAGÓGICA NACIONAL FRANCISCO MORAZÁN** en virtud de dictamen No.**48208-05-18**, de la Secretaría del Nivel de Educación Superior. En consecuencia La Universidad Nacional Autónoma de Honduras por medio del Consejo de Educación Superior, Reconoce el **TÍTULO DE PROFESOR EN EDUCACION BASICA (I Y II CICLOS) EN EL GRADO DE LICENCIATURA** a **ALEDIS MARITZA CORTEZ CARDOZA, R-1095-325-2018** Aprobar la presente solicitud de Reconocimiento del **TÍTULO** presentada por **MARTHA GESBELY FLORES MARTINEZ** de **PROFESOR EN EDUCACION BASICA (I Y II CICLOS) EN EL GRADO DE LICENCIATURA** otorgado por **UNIVERSIDAD PEDAGÓGICA NACIONAL FRANCISCO MORAZÁN** en virtud de dictamen No.**48207-05-18**, de la Secretaría del Nivel de Educación Superior. En consecuencia La Universidad Nacional Autónoma de Honduras por medio del Consejo de Educación Superior, Reconoce el **TÍTULO DE PROFESOR EN EDUCACION BASICA (I Y II CICLOS) EN EL GRADO DE LICENCIATURA** a **MARTHA GESBELY FLORES MARTINEZ, R-1096-325-2018** Aprobar la presente solicitud de Reconocimiento del **TÍTULO** presentada por **REINA CORONADA MEJIA BUSTILLO** de **PROFESOR EN EDUCACION BASICA (I Y II CICLOS) EN EL GRADO DE LICENCIATURA** otorgado por **UNIVERSIDAD PEDAGÓGICA NACIONAL FRANCISCO MORAZÁN** en virtud de dictamen No.**48206-05-18**, de la Secretaría del Nivel de Educación Superior. En consecuencia La Universidad Nacional Autónoma de Honduras por medio del Consejo de Educación Superior, Reconoce el **TÍTULO DE PROFESOR EN EDUCACION BASICA (I Y II CICLOS) EN EL**



UNIVERSIDAD NACIONAL AUTÓNOMA DE HONDURAS

ACTA No. 325

SESIÓN ORDINARIA

CONSEJO DE EDUCACIÓN SUPERIOR

Viernes 18 de mayo de 2018

GRADO DE LICENCIATURA a REINA CORONADA MEJIA BUSTILLO, R-1097-325-2018 Aprobar la presente solicitud de Reconocimiento del TÍTULO presentada por **JASENY JAMILETH CASTRO VALLADARES** de **PROFESOR EN EDUCACION BASICA (I Y II CICLOS)** EN EL GRADO DE **LICENCIATURA** otorgado por **UNIVERSIDAD PEDAGÓGICA NACIONAL FRANCISCO MORAZÁN** en virtud de dictamen No.48205-05-18, de la Secretaría del Nivel de Educación Superior. En consecuencia La Universidad Nacional Autónoma de Honduras por medio del Consejo de Educación Superior, Reconoce el TÍTULO DE **PROFESOR EN EDUCACION BASICA (I Y II CICLOS)** EN EL GRADO DE **LICENCIATURA** a **JASENY JAMILETH CASTRO VALLADARES, R-1098-325-2018** Aprobar la presente solicitud de Reconocimiento del TÍTULO presentada por **SARAI DE JESUS AVILA GALINDO** de **PROFESOR EN EDUCACION BASICA (I Y II CICLOS)** EN EL GRADO DE **LICENCIATURA** otorgado por **UNIVERSIDAD PEDAGÓGICA NACIONAL FRANCISCO MORAZÁN** en virtud de dictamen No.48204-05-18, de la Secretaría del Nivel de Educación Superior. En consecuencia La Universidad Nacional Autónoma de Honduras por medio del Consejo de Educación Superior, Reconoce el TÍTULO DE **PROFESOR EN EDUCACION BASICA (I Y II CICLOS)** EN EL GRADO DE **LICENCIATURA** a **SARAI DE JESUS AVILA GALINDO, R-1099-325-2018** Aprobar la presente solicitud de Reconocimiento del TÍTULO presentada por **MARIA ALICIA ORELLANA MARTINEZ** de **PROFESOR EN EDUCACION BASICA (I Y II CICLOS)** EN EL GRADO DE **LICENCIATURA** otorgado por **UNIVERSIDAD PEDAGÓGICA NACIONAL FRANCISCO MORAZÁN** en virtud de dictamen No.48203-05-18, de la Secretaría del Nivel de Educación Superior. En consecuencia La Universidad Nacional Autónoma de Honduras por medio del Consejo de Educación Superior, Reconoce el TÍTULO DE **PROFESOR EN EDUCACION BASICA (I Y II CICLOS)** EN EL GRADO DE **LICENCIATURA** a **MARIA ALICIA ORELLANA MARTINEZ, R-1100-325-2018** Aprobar la presente solicitud de Reconocimiento del TÍTULO presentada por **JAELA ANTONIA CHACON SELEDON** de **PROFESOR EN EDUCACION BASICA (I Y II CICLOS)** EN EL GRADO DE **LICENCIATURA** otorgado por **UNIVERSIDAD PEDAGÓGICA NACIONAL FRANCISCO MORAZÁN** en virtud de dictamen No.48202-05-18, de la Secretaría del Nivel de Educación Superior. En consecuencia La Universidad Nacional Autónoma de Honduras por medio del Consejo de Educación Superior, Reconoce el TÍTULO DE **PROFESOR EN EDUCACION BASICA (I Y II CICLOS)** EN EL GRADO DE **LICENCIATURA** a **JAELA ANTONIA CHACON SELEDON, R-1101-325-2018** Aprobar la presente solicitud de Reconocimiento del TÍTULO presentada por **MARTIR JOSE MENDEZ SANCHEZ** de **PROFESOR EN EDUCACION BASICA (I Y II CICLOS)** EN EL GRADO DE **LICENCIATURA** otorgado por **UNIVERSIDAD PEDAGÓGICA NACIONAL FRANCISCO MORAZÁN** en virtud de dictamen No.48201-05-18, de la Secretaría del Nivel de Educación Superior. En consecuencia La Universidad Nacional Autónoma de Honduras por medio del Consejo de Educación Superior, Reconoce el TÍTULO DE **PROFESOR EN EDUCACION BASICA (I Y II CICLOS)** EN EL GRADO DE **LICENCIATURA** a **MARTIR JOSE MENDEZ SANCHEZ, R-1102-325-2018** Aprobar la presente solicitud de Reconocimiento del TÍTULO presentada por **JOSUE NAHUN CRUZ SANCHEZ** de **PROFESOR EN EDUCACION BASICA (I Y II CICLOS)** EN EL GRADO DE **LICENCIATURA** otorgado por **UNIVERSIDAD PEDAGÓGICA NACIONAL FRANCISCO MORAZÁN** en virtud de dictamen No.48200-05-18, de la Secretaría del Nivel de Educación Superior. En consecuencia La Universidad Nacional Autónoma de Honduras por medio del Consejo de Educación Superior, Reconoce el TÍTULO DE **PROFESOR EN EDUCACION BASICA (I Y II CICLOS)** EN EL GRADO DE **LICENCIATURA** a **JOSUE NAHUN CRUZ SANCHEZ, R-1103-325-2018**



UNIVERSIDAD NACIONAL AUTÓNOMA DE HONDURAS

ACTA No. 325

SESIÓN ORDINARIA

CONSEJO DE EDUCACIÓN SUPERIOR

Viernes 18 de mayo de 2018

Aprobar la presente solicitud de Reconocimiento del TÍTULO presentada por **MARCO ANTONIO AYALA SERRANO** de **PROFESOR EN EDUCACION BASICA (I Y II CICLOS)** EN EL GRADO DE **LICENCIATURA** otorgado por **UNIVERSIDAD PEDAGÓGICA NACIONAL FRANCISCO MORAZÁN** en virtud de dictamen No.**48199-05-18**, de la Secretaría del Nivel de Educación Superior. En consecuencia La Universidad Nacional Autónoma de Honduras por medio del Consejo de Educación Superior, Reconoce el TÍTULO DE **PROFESOR EN EDUCACION BASICA (I Y II CICLOS)** EN EL GRADO DE **LICENCIATURA** a **MARCO ANTONIO AYALA SERRANO, R-1104-325-2018** Aprobar la presente solicitud de Reconocimiento del TÍTULO presentada por **ALBA CRISTINA BONILLA MOLINA** de **PROFESOR EN EDUCACION BASICA (I Y II CICLOS)** EN EL GRADO DE **LICENCIATURA** otorgado por **UNIVERSIDAD PEDAGÓGICA NACIONAL FRANCISCO MORAZÁN** en virtud de dictamen No.**48198-05-18**, de la Secretaría del Nivel de Educación Superior. En consecuencia La Universidad Nacional Autónoma de Honduras por medio del Consejo de Educación Superior, Reconoce el TÍTULO DE **PROFESOR EN EDUCACION BASICA (I Y II CICLOS)** EN EL GRADO DE **LICENCIATURA** a **ALBA CRISTINA BONILLA MOLINA, R-1105-325-2018** Aprobar la presente solicitud de Reconocimiento del TÍTULO presentada por **DORA SUYAPA SANTIAGO ALVARADO** de **PROFESOR EN EDUCACION BASICA (I Y II CICLOS)** EN EL GRADO DE **LICENCIATURA** otorgado por **UNIVERSIDAD PEDAGÓGICA NACIONAL FRANCISCO MORAZÁN** en virtud de dictamen No.**48197-05-18**, de la Secretaría del Nivel de Educación Superior. En consecuencia La Universidad Nacional Autónoma de Honduras por medio del Consejo de Educación Superior, Reconoce el TÍTULO DE **PROFESOR EN EDUCACION BASICA (I Y II CICLOS)** EN EL GRADO DE **LICENCIATURA** a **DORA SUYAPA SANTIAGO ALVARADO, R-1106-325-2018** Aprobar la presente solicitud de Reconocimiento del TÍTULO presentada por **SANTOS GENEROSA HERNANDEZ PADILLA** de **PROFESOR EN EDUCACION BASICA (I Y II CICLOS)** EN EL GRADO DE **LICENCIATURA** otorgado por **UNIVERSIDAD PEDAGÓGICA NACIONAL FRANCISCO MORAZÁN** en virtud de dictamen No.**48196-04-18**, de la Secretaría del Nivel de Educación Superior. En consecuencia La Universidad Nacional Autónoma de Honduras por medio del Consejo de Educación Superior, Reconoce el TÍTULO DE **PROFESOR EN EDUCACION BASICA (I Y II CICLOS)** EN EL GRADO DE **LICENCIATURA** a **SANTOS GENEROSA HERNANDEZ PADILLA, R-1107-325-2018** Aprobar la presente solicitud de Reconocimiento del TÍTULO presentada por **MARITZA YASMIN ZELAYA SUAZO** de **PROFESOR EN EDUCACION BASICA (I Y II CICLOS)** EN EL GRADO DE **LICENCIATURA** otorgado por **UNIVERSIDAD PEDAGÓGICA NACIONAL FRANCISCO MORAZÁN** en virtud de dictamen No.**48195-04-18**, de la Secretaría del Nivel de Educación Superior. En consecuencia La Universidad Nacional Autónoma de Honduras por medio del Consejo de Educación Superior, Reconoce el TÍTULO DE **PROFESOR EN EDUCACION BASICA (I Y II CICLOS)** EN EL GRADO DE **LICENCIATURA** a **MARITZA YASMIN ZELAYA SUAZO, R-1108-325-2018** Aprobar la presente solicitud de Reconocimiento del TÍTULO presentada por **KENDY SARAHI CASTILLO BONILLA** de **PROFESOR EN EDUCACION BASICA (I Y II CICLOS)** EN EL GRADO DE **LICENCIATURA** otorgado por **UNIVERSIDAD PEDAGÓGICA NACIONAL FRANCISCO MORAZÁN** en virtud de dictamen No.**48194-04-18**, de la Secretaría del Nivel de Educación Superior. En consecuencia La Universidad Nacional Autónoma de Honduras por medio del Consejo de Educación Superior, Reconoce el TÍTULO DE **PROFESOR EN EDUCACION BASICA (I Y II CICLOS)** EN EL GRADO DE **LICENCIATURA** a **KENDY SARAHI CASTILLO BONILLA, R-1109-325-2018** Aprobar la presente solicitud de Reconocimiento del



UNIVERSIDAD NACIONAL AUTÓNOMA DE HONDURAS

ACTA No. 325

SESIÓN ORDINARIA

CONSEJO DE EDUCACIÓN SUPERIOR

Viernes 18 de mayo de 2018

TÍTULO presentada por **ELVIA NOHEMY AGUILAR GONZALES** de **PROFESOR EN EDUCACION BASICA (I Y II CICLOS) EN EL GRADO DE LICENCIATURA** otorgado por **UNIVERSIDAD PEDAGÓGICA NACIONAL FRANCISCO MORAZÁN** en virtud de dictamen No.**48193-04-18**, de la Secretaría del Nivel de Educación Superior. En consecuencia La Universidad Nacional Autónoma de Honduras por medio del Consejo de Educación Superior, Reconoce el **TÍTULO DE PROFESOR EN EDUCACION BASICA (I Y II CICLOS) EN EL GRADO DE LICENCIATURA** a **ELVIA NOHEMY AGUILAR GONZALES, R-1110-325-2018** Aprobar la presente solicitud de Reconocimiento del TÍTULO presentada por **JASSON ALEXIS CERRATO SUAZO** de **PROFESOR EN EDUCACION BASICA (I Y II CICLOS) EN EL GRADO DE LICENCIATURA** otorgado por **UNIVERSIDAD PEDAGÓGICA NACIONAL FRANCISCO MORAZÁN** en virtud de dictamen No.**48192-04-18**, de la Secretaría del Nivel de Educación Superior. En consecuencia La Universidad Nacional Autónoma de Honduras por medio del Consejo de Educación Superior, Reconoce el **TÍTULO DE PROFESOR EN EDUCACION BASICA (I Y II CICLOS) EN EL GRADO DE LICENCIATURA** a **JASSON ALEXIS CERRATO SUAZO, R-1111-325-2018** Aprobar la presente solicitud de Reconocimiento del TÍTULO presentada por **JONATHAN ANDRE MALDONADO GARCIA** de **INGENIERO INDUSTRIAL Y DE SISTEMAS EN EL GRADO DE LICENCIATURA** otorgado por **UNIVERSIDAD TECNOLÓGICA CENTROAMERICANA** en virtud de dictamen No.**48191-04-18**, de la Secretaría del Nivel de Educación Superior. En consecuencia La Universidad Nacional Autónoma de Honduras por medio del Consejo de Educación Superior, Reconoce el **TÍTULO DE INGENIERO INDUSTRIAL Y DE SISTEMAS EN EL GRADO DE LICENCIATURA** a **JONATHAN ANDRE MALDONADO GARCIA, R-1112-325-2018** Aprobar la presente solicitud de Reconocimiento del TÍTULO presentada por **MAYRA CLARIBEL JUAREZ LOZANO** de **PROFESOR EN EDUCACION BASICA (I Y II CICLOS) EN EL GRADO DE LICENCIATURA** otorgado por **UNIVERSIDAD PEDAGÓGICA NACIONAL FRANCISCO MORAZÁN** en virtud de dictamen No.**48190-04-18**, de la Secretaría del Nivel de Educación Superior. En consecuencia La Universidad Nacional Autónoma de Honduras por medio del Consejo de Educación Superior, Reconoce el **TÍTULO DE PROFESOR EN EDUCACION BASICA (I Y II CICLOS) EN EL GRADO DE LICENCIATURA** a **MAYRA CLARIBEL JUAREZ LOZANO, R-1113-325-2018** Aprobar la presente solicitud de Reconocimiento del TÍTULO presentada por **WILLIAM ORLANDO DIAZ RECINOS** de **DOCTOR EN MEDICINA Y CIRUGIA EN EL GRADO DE DOCTORADO EN MEDICINA Y CIRUGÍA** otorgado por **UNIVERSIDAD CATÓLICA DE HONDURAS "NUESTRA SEÑORA REINA DE LA PAZ"** en virtud de dictamen No.**48189-04-18**, de la Secretaría del Nivel de Educación Superior. En consecuencia La Universidad Nacional Autónoma de Honduras por medio del Consejo de Educación Superior, Reconoce el **TÍTULO DE DOCTOR EN MEDICINA Y CIRUGIA EN EL GRADO DE DOCTORADO EN MEDICINA Y CIRUGÍA** a **WILLIAM ORLANDO DIAZ RECINOS, R-1114-325-2018** Aprobar la presente solicitud de Reconocimiento del TÍTULO presentada por **SULEMA ESMERALDA HERNANDEZ VELASQUEZ** de **PROFESOR EN EDUCACION BASICA (I Y II CICLOS) EN EL GRADO DE LICENCIATURA** otorgado por **UNIVERSIDAD PEDAGÓGICA NACIONAL FRANCISCO MORAZÁN** en virtud de dictamen No.**48188-04-18**, de la Secretaría del Nivel de Educación Superior. En consecuencia La Universidad Nacional Autónoma de Honduras por medio del Consejo de Educación Superior, Reconoce el **TÍTULO DE PROFESOR EN EDUCACION BASICA (I Y II CICLOS) EN EL GRADO DE LICENCIATURA** a **SULEMA ESMERALDA HERNANDEZ VELASQUEZ, R-1115-325-2018** Aprobar la presente solicitud de Reconocimiento del TÍTULO presentada por **FERGIE STEPHANIE**



UNIVERSIDAD NACIONAL AUTÓNOMA DE HONDURAS

ACTA No. 325

SESIÓN ORDINARIA

CONSEJO DE EDUCACIÓN SUPERIOR

Viernes 18 de mayo de 2018

GALLO CANALES de **DOCTORA EN MEDICINA Y CIRUGIA EN EL GRADO DE DOCTORADO EN MEDICINA Y CIRUGÍA** otorgado por **UNIVERSIDAD CATÓLICA DE HONDURAS "NUESTRA SEÑORA REINA DE LA PAZ"** en virtud de dictamen No.48187-04-18, de la Secretaría del Nivel de Educación Superior. En consecuencia La Universidad Nacional Autónoma de Honduras por medio del Consejo de Educación Superior, Reconoce el **TÍTULO DE DOCTORA EN MEDICINA Y CIRUGIA EN EL GRADO DE DOCTORADO EN MEDICINA Y CIRUGÍA** a **FERGIE STEPHANIE GALLO CANALES, R-1116-325-2018** Aprobar la presente solicitud de Reconocimiento del **TÍTULO** presentada por **MARVIN JAVIER MOLINA BERTRAND** de **PROFESOR EN EDUCACION BASICA (I Y II CICLOS) EN EL GRADO DE LICENCIATURA** otorgado por **UNIVERSIDAD PEDAGÓGICA NACIONAL FRANCISCO MORAZÁN** en virtud de dictamen No.48186-04-18, de la Secretaría del Nivel de Educación Superior. En consecuencia La Universidad Nacional Autónoma de Honduras por medio del Consejo de Educación Superior, Reconoce el **TÍTULO DE PROFESOR EN EDUCACION BASICA (I Y II CICLOS) EN EL GRADO DE LICENCIATURA** a **MARVIN JAVIER MOLINA BERTRAND, R-1117-325-2018** Aprobar la presente solicitud de Reconocimiento del **TÍTULO** presentada por **IDALIA ORBELINA ZELAYA CHIRINOS** de **PROFESOR EN EDUCACION BASICA (I Y II CICLOS) EN EL GRADO DE LICENCIATURA** otorgado por **UNIVERSIDAD PEDAGÓGICA NACIONAL FRANCISCO MORAZÁN** en virtud de dictamen No.48185-04-18, de la Secretaría del Nivel de Educación Superior. En consecuencia La Universidad Nacional Autónoma de Honduras por medio del Consejo de Educación Superior, Reconoce el **TÍTULO DE PROFESOR EN EDUCACION BASICA (I Y II CICLOS) EN EL GRADO DE LICENCIATURA** a **IDALIA ORBELINA ZELAYA CHIRINOS, R-1118-325-2018** Aprobar la presente solicitud de Reconocimiento del **TÍTULO** presentada por **ELKY ORBELINA ESPINOZA PINEDA** de **PROFESOR EN EDUCACION BASICA (I Y II CICLOS) EN EL GRADO DE LICENCIATURA** otorgado por **UNIVERSIDAD PEDAGÓGICA NACIONAL FRANCISCO MORAZÁN** en virtud de dictamen No.48184-04-18, de la Secretaría del Nivel de Educación Superior. En consecuencia La Universidad Nacional Autónoma de Honduras por medio del Consejo de Educación Superior, Reconoce el **TÍTULO DE PROFESOR EN EDUCACION BASICA (I Y II CICLOS) EN EL GRADO DE LICENCIATURA** a **ELKY ORBELINA ESPINOZA PINEDA, R-1119-325-2018** Aprobar la presente solicitud de Reconocimiento del **TÍTULO** presentada por **ALBA LUZ PALACIOS CRUZ** de **PROFESOR EN EDUCACION BASICA (I Y II CICLOS) EN EL GRADO DE LICENCIATURA** otorgado por **UNIVERSIDAD PEDAGÓGICA NACIONAL FRANCISCO MORAZÁN** en virtud de dictamen No.48183-04-18, de la Secretaría del Nivel de Educación Superior. En consecuencia La Universidad Nacional Autónoma de Honduras por medio del Consejo de Educación Superior, Reconoce el **TÍTULO DE PROFESOR EN EDUCACION BASICA (I Y II CICLOS) EN EL GRADO DE LICENCIATURA** a **ALBA LUZ PALACIOS CRUZ, R-1120-325-2018** Aprobar la presente solicitud de Reconocimiento del **TÍTULO** presentada por **JEFFER JOSUE LAZO MIRANDA** de **PROFESOR EN EDUCACION BASICA (I Y II CICLOS) EN EL GRADO DE LICENCIATURA** otorgado por **UNIVERSIDAD PEDAGÓGICA NACIONAL FRANCISCO MORAZÁN** en virtud de dictamen No.48182-04-18, de la Secretaría del Nivel de Educación Superior. En consecuencia La Universidad Nacional Autónoma de Honduras por medio del Consejo de Educación Superior, Reconoce el **TÍTULO DE PROFESOR EN EDUCACION BASICA (I Y II CICLOS) EN EL GRADO DE LICENCIATURA** a **JEFFER JOSUE LAZO MIRANDA, R-1121-325-2018** Aprobar la presente solicitud de Reconocimiento del **TÍTULO** presentada por **SINDY DAMARY ESCOBAR MATUTE** de **PROFESOR EN EDUCACION BASICA (I Y II CICLOS) EN EL**



UNIVERSIDAD NACIONAL AUTÓNOMA DE HONDURAS

ACTA No. 325

SESIÓN ORDINARIA

CONSEJO DE EDUCACIÓN SUPERIOR

Viernes 18 de mayo de 2018

GRADO DE LICENCIATURA otorgado por **UNIVERSIDAD PEDAGÓGICA NACIONAL FRANCISCO MORAZÁN** en virtud de dictamen No.**48181-04-18**, de la Secretaría del Nivel de Educación Superior. En consecuencia La Universidad Nacional Autónoma de Honduras por medio del Consejo de Educación Superior, Reconoce el **TÍTULO DE PROFESOR EN EDUCACION BASICA (I Y II CICLOS) EN EL GRADO DE LICENCIATURA** a **SINDY DAMARY ESCOBAR MATUTE, R-1122-325-2018** Aprobar la presente solicitud de Reconocimiento del **TÍTULO** presentada por **FRANKLIN VALENTIN NUÑEZ NUÑEZ** de **PROFESOR EN EDUCACION BASICA (I Y II CICLOS) EN EL GRADO DE LICENCIATURA** otorgado por **UNIVERSIDAD PEDAGÓGICA NACIONAL FRANCISCO MORAZÁN** en virtud de dictamen No.**48180-04-18**, de la Secretaría del Nivel de Educación Superior. En consecuencia La Universidad Nacional Autónoma de Honduras por medio del Consejo de Educación Superior, Reconoce el **TÍTULO DE PROFESOR EN EDUCACION BASICA (I Y II CICLOS) EN EL GRADO DE LICENCIATURA** a **FRANKLIN VALENTIN NUÑEZ NUÑEZ, R-1123-325-2018** Aprobar la presente solicitud de Reconocimiento del **TÍTULO** presentada por **DANIA PATRICIA PADILLA ARIAS** de **PROFESOR EN EDUCACION BASICA (I Y II CICLOS) EN EL GRADO DE LICENCIATURA** otorgado por **UNIVERSIDAD PEDAGÓGICA NACIONAL FRANCISCO MORAZÁN** en virtud de dictamen No.**48179-04-18**, de la Secretaría del Nivel de Educación Superior. En consecuencia La Universidad Nacional Autónoma de Honduras por medio del Consejo de Educación Superior, Reconoce el **TÍTULO DE PROFESOR EN EDUCACION BASICA (I Y II CICLOS) EN EL GRADO DE LICENCIATURA** a **DANIA PATRICIA PADILLA ARIAS, R-1124-325-2018** Aprobar la presente solicitud de Reconocimiento del **TÍTULO** presentada por **MARLYN GISSELA CARBAJAL MOLINA** de **PROFESOR EN EDUCACION BASICA (I Y II CICLOS) EN EL GRADO DE LICENCIATURA** otorgado por **UNIVERSIDAD PEDAGÓGICA NACIONAL FRANCISCO MORAZÁN** en virtud de dictamen No.**48178-04-18**, de la Secretaría del Nivel de Educación Superior. En consecuencia La Universidad Nacional Autónoma de Honduras por medio del Consejo de Educación Superior, Reconoce el **TÍTULO DE PROFESOR EN EDUCACION BASICA (I Y II CICLOS) EN EL GRADO DE LICENCIATURA** a **MARLYN GISSELA CARBAJAL MOLINA, R-1125-325-2018** Aprobar la presente solicitud de Reconocimiento del **TÍTULO** presentada por **CARMEN ISABEL MEJIA MUNGUIA** de **PROFESOR EN EDUCACION BASICA (I Y II CICLOS) EN EL GRADO DE LICENCIATURA** otorgado por **UNIVERSIDAD PEDAGÓGICA NACIONAL FRANCISCO MORAZÁN** en virtud de dictamen No.**48177-04-18**, de la Secretaría del Nivel de Educación Superior. En consecuencia La Universidad Nacional Autónoma de Honduras por medio del Consejo de Educación Superior, Reconoce el **TÍTULO DE PROFESOR EN EDUCACION BASICA (I Y II CICLOS) EN EL GRADO DE LICENCIATURA** a **CARMEN ISABEL MEJIA MUNGUIA, R-1126-325-2018** Aprobar la presente solicitud de Reconocimiento del **TÍTULO** presentada por **FLOR IDALMA BUSTILLO GARCIA** de **PROFESOR EN EDUCACION BASICA (I Y II CICLOS) EN EL GRADO DE LICENCIATURA** otorgado por **UNIVERSIDAD PEDAGÓGICA NACIONAL FRANCISCO MORAZÁN** en virtud de dictamen No.**48176-04-18**, de la Secretaría del Nivel de Educación Superior. En consecuencia La Universidad Nacional Autónoma de Honduras por medio del Consejo de Educación Superior, Reconoce el **TÍTULO DE PROFESOR EN EDUCACION BASICA (I Y II CICLOS) EN EL GRADO DE LICENCIATURA** a **FLOR IDALMA BUSTILLO GARCIA, R-1127-325-2018** Aprobar la presente solicitud de Reconocimiento del **TÍTULO** presentada por **EDIN XIOMARA PEREZ MORALES** de **PROFESOR EN EDUCACION BASICA (I Y II CICLOS) EN EL GRADO DE LICENCIATURA** otorgado por **UNIVERSIDAD PEDAGÓGICA NACIONAL FRANCISCO MORAZÁN** en virtud de



UNIVERSIDAD NACIONAL AUTÓNOMA DE HONDURAS

ACTA No. 325

SESIÓN ORDINARIA

CONSEJO DE EDUCACIÓN SUPERIOR

Viernes 18 de mayo de 2018

dictamen No. **48175-04-18**, de la Secretaría del Nivel de Educación Superior. En consecuencia La Universidad Nacional Autónoma de Honduras por medio del Consejo de Educación Superior, Reconoce el **TÍTULO DE PROFESOR EN EDUCACION BASICA (I Y II CICLOS) EN EL GRADO DE LICENCIATURA** a **EDIN XIOMARA PEREZ MORALES, R-1128-325-2018** Aprobar la presente solicitud de Reconocimiento del **TÍTULO** presentada por **YENIFER PAOLA BACILA SANCHEZ** de **PROFESOR EN EDUCACION BASICA (I Y II CICLOS) EN EL GRADO DE LICENCIATURA** otorgado por **UNIVERSIDAD PEDAGÓGICA NACIONAL FRANCISCO MORAZÁN** en virtud de dictamen No. **48174-04-18**, de la Secretaría del Nivel de Educación Superior. En consecuencia La Universidad Nacional Autónoma de Honduras por medio del Consejo de Educación Superior, Reconoce el **TÍTULO DE PROFESOR EN EDUCACION BASICA (I Y II CICLOS) EN EL GRADO DE LICENCIATURA** a **YENIFER PAOLA BACILA SANCHEZ, R-1129-325-2018** Aprobar la presente solicitud de Reconocimiento del **TÍTULO** presentada por **WENDY ELIZABETH SAGASTUME GUZMAN** de **PROFESOR EN EDUCACION BASICA (I Y II CICLOS) EN EL GRADO DE LICENCIATURA** otorgado por **UNIVERSIDAD PEDAGÓGICA NACIONAL FRANCISCO MORAZÁN** en virtud de dictamen No. **48173-04-18**, de la Secretaría del Nivel de Educación Superior. En consecuencia La Universidad Nacional Autónoma de Honduras por medio del Consejo de Educación Superior, Reconoce el **TÍTULO DE PROFESOR EN EDUCACION BASICA (I Y II CICLOS) EN EL GRADO DE LICENCIATURA** a **WENDY ELIZABETH SAGASTUME GUZMAN, R-1130-325-2018** Aprobar la presente solicitud de Reconocimiento del **TÍTULO** presentada por **FRANCISCO NAPOLEON VILLELA MEJIA** de **PROFESOR EN CIENCIAS SOCIALES EN EL GRADO DE LICENCIATURA** otorgado por **UNIVERSIDAD PEDAGÓGICA NACIONAL FRANCISCO MORAZÁN** en virtud de dictamen No. **48172-04-18**, de la Secretaría del Nivel de Educación Superior. En consecuencia La Universidad Nacional Autónoma de Honduras por medio del Consejo de Educación Superior, Reconoce el **TÍTULO DE PROFESOR EN CIENCIAS SOCIALES EN EL GRADO DE LICENCIATURA** a **FRANCISCO NAPOLEON VILLELA MEJIA, R-1131-325-2018** Aprobar la presente solicitud de Reconocimiento del **TÍTULO** presentada por **FRANCISCA LOPEZ** de **PROFESOR EN EDUCACION BASICA (I Y II CICLOS) EN EL GRADO DE LICENCIATURA** otorgado por **UNIVERSIDAD PEDAGÓGICA NACIONAL FRANCISCO MORAZÁN** en virtud de dictamen No. **48171-04-18**, de la Secretaría del Nivel de Educación Superior. En consecuencia La Universidad Nacional Autónoma de Honduras por medio del Consejo de Educación Superior, Reconoce el **TÍTULO DE PROFESOR EN EDUCACION BASICA (I Y II CICLOS) EN EL GRADO DE LICENCIATURA** a **FRANCISCA LOPEZ, R-1132-325-2018** Aprobar la presente solicitud de Reconocimiento del **TÍTULO** presentada por **XIMENA ALEJANDRA CARIAS VILLAMIZAR** de **INGENIERA INDUSTRIAL Y DE SISTEMAS EN EL GRADO DE LICENCIATURA** otorgado por **UNIVERSIDAD TECNOLÓGICA CENTROAMERICANA** en virtud de dictamen No. **48170-04-18**, de la Secretaría del Nivel de Educación Superior. En consecuencia La Universidad Nacional Autónoma de Honduras por medio del Consejo de Educación Superior, Reconoce el **TÍTULO DE INGENIERA INDUSTRIAL Y DE SISTEMAS EN EL GRADO DE LICENCIATURA** a **XIMENA ALEJANDRA CARIAS VILLAMIZAR, R-1133-325-2018** Aprobar la presente solicitud de Reconocimiento del **TÍTULO** presentada por **DANIELA SUYAPA TURCIOS JIMENEZ** de **PROFESOR EN LA ENSEÑANZA DEL INGLÉS EN EL GRADO DE LICENCIATURA** otorgado por **UNIVERSIDAD PEDAGÓGICA NACIONAL FRANCISCO MORAZÁN** en virtud de dictamen No. **48169-04-18**, de la Secretaría del Nivel de Educación Superior. En consecuencia La Universidad Nacional Autónoma de Honduras por medio del Consejo de Educación Superior, Reconoce el **TÍTULO DE**



UNIVERSIDAD NACIONAL AUTÓNOMA DE HONDURAS

ACTA No. 325

SESIÓN ORDINARIA

CONSEJO DE EDUCACIÓN SUPERIOR

Viernes 18 de mayo de 2018

PROFESOR EN LA ENSEÑANZA DEL INGLÉS EN EL GRADO DE LICENCIATURA a **DANIELA SUYAPA TURCIOS JIMENEZ, R-1134-325-2018** Aprobar la presente solicitud de Reconocimiento del TÍTULO presentada por **SANDRA JOHANA VALLE ORTIZ** de **PROFESOR EN EDUCACION BASICA (I Y II CICLOS) EN EL GRADO DE LICENCIATURA** otorgado por **UNIVERSIDAD PEDAGÓGICA NACIONAL FRANCISCO MORAZÁN** en virtud de dictamen No.48168-04-18, de la Secretaría del Nivel de Educación Superior. En consecuencia La Universidad Nacional Autónoma de Honduras por medio del Consejo de Educación Superior, Reconoce el TÍTULO DE **PROFESOR EN EDUCACION BASICA (I Y II CICLOS) EN EL GRADO DE LICENCIATURA** a **SANDRA JOHANA VALLE ORTIZ, R-1135-325-2018** Aprobar la presente solicitud de Reconocimiento del TÍTULO presentada por **MARIA LUZ MATAMOROS MONTES** de **PROFESOR DE EDUCACION BASICA (I Y II CICLOS) EN EL GRADO DE LICENCIATURA** otorgado por **UNIVERSIDAD PEDAGÓGICA NACIONAL FRANCISCO MORAZÁN** en virtud de dictamen No.48167-04-18, de la Secretaría del Nivel de Educación Superior. En consecuencia La Universidad Nacional Autónoma de Honduras por medio del Consejo de Educación Superior, Reconoce el TÍTULO DE **PROFESOR DE EDUCACION BASICA (I Y II CICLOS) EN EL GRADO DE LICENCIATURA** a **MARIA LUZ MATAMOROS MONTES, R-1136-325-2018** Aprobar la presente solicitud de Reconocimiento del TÍTULO presentada por **SALVADOR ANTONIO PINEDA LEIVA** de **PROFESOR EN EDUCACION BASICA (I Y II CICLOS) EN EL GRADO DE LICENCIATURA** otorgado por **UNIVERSIDAD PEDAGÓGICA NACIONAL FRANCISCO MORAZÁN** en virtud de dictamen No.48166-04-18, de la Secretaría del Nivel de Educación Superior. En consecuencia La Universidad Nacional Autónoma de Honduras por medio del Consejo de Educación Superior, Reconoce el TÍTULO DE **PROFESOR EN EDUCACION BASICA (I Y II CICLOS) EN EL GRADO DE LICENCIATURA** a **SALVADOR ANTONIO PINEDA LEIVA, R-1137-325-2018** Aprobar la presente solicitud de Reconocimiento del TÍTULO presentada por **RONAL FERMIN CARCAMO SANCHEZ** de **INGENIERO INDUSTRIAL EN EL GRADO DE LICENCIATURA** otorgado por **UNIVERSIDAD CATÓLICA DE HONDURAS "NUESTRA SEÑORA REINA DE LA PAZ"** en virtud de dictamen No.48165-04-18, de la Secretaría del Nivel de Educación Superior. En consecuencia La Universidad Nacional Autónoma de Honduras por medio del Consejo de Educación Superior, Reconoce el TÍTULO DE **INGENIERO INDUSTRIAL EN EL GRADO DE LICENCIATURA** a **RONAL FERMIN CARCAMO SANCHEZ, R-1138-325-2018** Aprobar la presente solicitud de Reconocimiento del TÍTULO presentada por **MARTHA JULISSA MONCADA BUEZO** de **PROFESOR EN EDUCACION BASICA (I Y II CICLOS) EN EL GRADO DE LICENCIATURA** otorgado por **UNIVERSIDAD PEDAGÓGICA NACIONAL FRANCISCO MORAZÁN** en virtud de dictamen No.48164-04-18, de la Secretaría del Nivel de Educación Superior. En consecuencia La Universidad Nacional Autónoma de Honduras por medio del Consejo de Educación Superior, Reconoce el TÍTULO DE **PROFESOR EN EDUCACION BASICA (I Y II CICLOS) EN EL GRADO DE LICENCIATURA** a **MARTHA JULISSA MONCADA BUEZO, R-1139-325-2018** Aprobar la presente solicitud de Reconocimiento del TÍTULO presentada por **JUAN CARLOS MARTINEZ GONZALEZ** de **INGENIERO DE NEGOCIOS EN EL GRADO DE LICENCIATURA** otorgado por **UNIVERSIDAD METROPOLITANA DE HONDURAS** en virtud de dictamen No.48163-04-18, de la Secretaría del Nivel de Educación Superior. En consecuencia La Universidad Nacional Autónoma de Honduras por medio del Consejo de Educación Superior, Reconoce el TÍTULO DE **INGENIERO DE NEGOCIOS EN EL GRADO DE LICENCIATURA** a **JUAN CARLOS MARTINEZ GONZALEZ, R-1140-325-2018** Aprobar



UNIVERSIDAD NACIONAL AUTÓNOMA DE HONDURAS

ACTA No. 325

SESIÓN ORDINARIA

CONSEJO DE EDUCACIÓN SUPERIOR

Viernes 18 de mayo de 2018

la presente solicitud de Reconocimiento del TÍTULO presentada por **ROSARIO JOHANA CRUZ SOTO** de **PROFESOR EN EDUCACION BASICA (I Y II CICLOS)** EN EL GRADO DE **LICENCIATURA** otorgado por **UNIVERSIDAD PEDAGÓGICA NACIONAL FRANCISCO MORAZÁN** en virtud de dictamen No.**48162-04-18**, de la Secretaría del Nivel de Educación Superior. En consecuencia La Universidad Nacional Autónoma de Honduras por medio del Consejo de Educación Superior, Reconoce el TÍTULO DE **PROFESOR EN EDUCACION BASICA (I Y II CICLOS)** EN EL GRADO DE **LICENCIATURA** a **ROSARIO JOHANA CRUZ SOTO, R-1141-325-2018** Aprobar la presente solicitud de Reconocimiento del TÍTULO presentada por **YARELIZ NOREYDY GEORGE HERNANDEZ** de **PROFESOR EN EDUCACION BASICA (I Y II CICLOS)** EN EL GRADO DE **LICENCIATURA** otorgado por **UNIVERSIDAD PEDAGÓGICA NACIONAL FRANCISCO MORAZÁN** en virtud de dictamen No.**48161-04-18**, de la Secretaría del Nivel de Educación Superior. En consecuencia La Universidad Nacional Autónoma de Honduras por medio del Consejo de Educación Superior, Reconoce el TÍTULO DE **PROFESOR EN EDUCACION BASICA (I Y II CICLOS)** EN EL GRADO DE **LICENCIATURA** a **YARELIZ NOREYDY GEORGE HERNANDEZ, R-1142-325-2018** Aprobar la presente solicitud de Reconocimiento del TÍTULO presentada por **EDERLINDA GAITAN MARTINEZ** de **PROFESOR EN EDUCACION BASICA (I Y II CICLOS)** EN EL GRADO DE **LICENCIATURA** otorgado por **UNIVERSIDAD PEDAGÓGICA NACIONAL FRANCISCO MORAZÁN** en virtud de dictamen No.**48160-04-18**, de la Secretaría del Nivel de Educación Superior. En consecuencia La Universidad Nacional Autónoma de Honduras por medio del Consejo de Educación Superior, Reconoce el TÍTULO DE **PROFESOR EN EDUCACION BASICA (I Y II CICLOS)** EN EL GRADO DE **LICENCIATURA** a **EDERLINDA GAITAN MARTINEZ, R-1143-325-2018** Aprobar la presente solicitud de Reconocimiento del TÍTULO presentada por **DILCIA YANETH CANTARERO QUINTANO** de **PROFESOR EN EDUCACION BASICA (I Y II CICLOS)** EN EL GRADO DE **LICENCIATURA** otorgado por **UNIVERSIDAD PEDAGÓGICA NACIONAL FRANCISCO MORAZÁN** en virtud de dictamen No.**48159-04-18**, de la Secretaría del Nivel de Educación Superior. En consecuencia La Universidad Nacional Autónoma de Honduras por medio del Consejo de Educación Superior, Reconoce el TÍTULO DE **PROFESOR EN EDUCACION BASICA (I Y II CICLOS)** EN EL GRADO DE **LICENCIATURA** a **DILCIA YANETH CANTARERO QUINTANO, R-1144-325-2018** Aprobar la presente solicitud de Reconocimiento del TÍTULO presentada por **ROSA DIGNA DIAZ ALVARADO** de **PROFESOR EN EDUCACION BASICA (I Y II CICLOS)** EN EL GRADO DE **LICENCIATURA** otorgado por **UNIVERSIDAD PEDAGÓGICA NACIONAL FRANCISCO MORAZÁN** en virtud de dictamen No.**48158-04-18**, de la Secretaría del Nivel de Educación Superior. En consecuencia La Universidad Nacional Autónoma de Honduras por medio del Consejo de Educación Superior, Reconoce el TÍTULO DE **PROFESOR EN EDUCACION BASICA (I Y II CICLOS)** EN EL GRADO DE **LICENCIATURA** a **ROSA DIGNA DIAZ ALVARADO, R-1145-325-2018** Aprobar la presente solicitud de Reconocimiento del TÍTULO presentada por **MARIA JOSE FUNES HENRIQUEZ** de **LICENCIADA EN PSICOLOGIA EN EL GRADO DE LICENCIATURA** otorgado por **UNIVERSIDAD CATÓLICA DE HONDURAS "NUESTRA SEÑORA REINA DE LA PAZ"** en virtud de dictamen No.**48157-04-18**, de la Secretaría del Nivel de Educación Superior. En consecuencia La Universidad Nacional Autónoma de Honduras por medio del Consejo de Educación Superior, Reconoce el TÍTULO DE **LICENCIADA EN PSICOLOGIA EN EL GRADO DE LICENCIATURA** a **MARIA JOSE FUNES HENRIQUEZ, R-1146-325-2018** Aprobar la presente solicitud de Reconocimiento del TÍTULO presentada por **MAYRA NOHELA HERNANDEZ GOMEZ** de **PROFESOR EN**



UNIVERSIDAD NACIONAL AUTÓNOMA DE HONDURAS

ACTA No. 325

SESIÓN ORDINARIA

CONSEJO DE EDUCACIÓN SUPERIOR

Viernes 18 de mayo de 2018

EDUCACION BASICA (I Y II CICLOS) EN EL GRADO DE LICENCIATURA otorgado por **UNIVERSIDAD PEDAGÓGICA NACIONAL FRANCISCO MORAZÁN** en virtud de dictamen No.**48156-04-18**, de la Secretaría del Nivel de Educación Superior. En consecuencia La Universidad Nacional Autónoma de Honduras por medio del Consejo de Educación Superior, Reconoce el **TÍTULO DE PROFESOR EN EDUCACION BASICA (I Y II CICLOS) EN EL GRADO DE LICENCIATURA** a **MAYRA NOHELA HERNANDEZ GOMEZ, R-1147-325-2018** Aprobar la presente solicitud de Reconocimiento del **TÍTULO** presentada por **DANIA LIDENY PACHECO CANTILLANO** de **PROFESOR EN EDUCACION BASICA (I Y II CICLOS) EN EL GRADO DE LICENCIATURA** otorgado por **UNIVERSIDAD PEDAGÓGICA NACIONAL FRANCISCO MORAZÁN** en virtud de dictamen No.**48155-04-18**, de la Secretaría del Nivel de Educación Superior. En consecuencia La Universidad Nacional Autónoma de Honduras por medio del Consejo de Educación Superior, Reconoce el **TÍTULO DE PROFESOR EN EDUCACION BASICA (I Y II CICLOS) EN EL GRADO DE LICENCIATURA** a **DANIA LIDENY PACHECO CANTILLANO, R-1148-325-2018** Aprobar la presente solicitud de Reconocimiento del **TÍTULO** presentada por **VERENA SINAI MOLINA CERNA** de **ARQUITECTA EN EL GRADO DE LICENCIATURA** otorgado por **UNIVERSIDAD JOSÉ CECILIO DEL VALLE** en virtud de dictamen No.**48154-04-18**, de la Secretaría del Nivel de Educación Superior. En consecuencia La Universidad Nacional Autónoma de Honduras por medio del Consejo de Educación Superior, Reconoce el **TÍTULO DE ARQUITECTA EN EL GRADO DE LICENCIATURA** a **VERENA SINAI MOLINA CERNA, R-1149-325-2018** Aprobar la presente solicitud de Reconocimiento del **TÍTULO** presentada por **NELSON ESTUARDO ENAMORADO ENAMORADO** de **PROFESOR EN EDUCACION BASICA (I Y II CICLOS) EN EL GRADO DE LICENCIATURA** otorgado por **UNIVERSIDAD PEDAGÓGICA NACIONAL FRANCISCO MORAZÁN** en virtud de dictamen No.**48153-04-18**, de la Secretaría del Nivel de Educación Superior. En consecuencia La Universidad Nacional Autónoma de Honduras por medio del Consejo de Educación Superior, Reconoce el **TÍTULO DE PROFESOR EN EDUCACION BASICA (I Y II CICLOS) EN EL GRADO DE LICENCIATURA** a **NELSON ESTUARDO ENAMORADO ENAMORADO, R-1150-325-2018** Aprobar la presente solicitud de Reconocimiento del **TÍTULO** presentada por **SILVIA PATRICIA ALVARADO FLORES** de **ARQUITECTA EN EL GRADO DE LICENCIATURA** otorgado por **UNIVERSIDAD JOSÉ CECILIO DEL VALLE** en virtud de dictamen No.**48152-04-18**, de la Secretaría del Nivel de Educación Superior. En consecuencia La Universidad Nacional Autónoma de Honduras por medio del Consejo de Educación Superior, Reconoce el **TÍTULO DE ARQUITECTA EN EL GRADO DE LICENCIATURA** a **SILVIA PATRICIA ALVARADO FLORES, R-1151-325-2018** Aprobar la presente solicitud de Reconocimiento del **TÍTULO** presentada por **RICCY KAROLINA MEJIA COREA** de **PROFESOR EN EDUCACION BASICA (I Y II CICLOS) EN EL GRADO DE LICENCIATURA** otorgado por **UNIVERSIDAD PEDAGÓGICA NACIONAL FRANCISCO MORAZÁN** en virtud de dictamen No.**48151-04-18**, de la Secretaría del Nivel de Educación Superior. En consecuencia La Universidad Nacional Autónoma de Honduras por medio del Consejo de Educación Superior, Reconoce el **TÍTULO DE PROFESOR EN EDUCACION BASICA (I Y II CICLOS) EN EL GRADO DE LICENCIATURA** a **RICCY KAROLINA MEJIA COREA, R-1152-325-2018** Aprobar la presente solicitud de Reconocimiento del **TÍTULO** presentada por **DENNY ROLANDO CHINCHILLA PINTO** de **PROFESOR EN EDUCACION BASICA (I Y II CICLOS) EN EL GRADO DE LICENCIATURA** otorgado por **UNIVERSIDAD PEDAGÓGICA NACIONAL FRANCISCO MORAZÁN** en virtud de dictamen No.**48150-04-18**, de la Secretaría del Nivel de Educación Superior. En consecuencia La



UNIVERSIDAD NACIONAL AUTÓNOMA DE HONDURAS

ACTA No. 325

SESIÓN ORDINARIA

CONSEJO DE EDUCACIÓN SUPERIOR

Viernes 18 de mayo de 2018

Universidad Nacional Autónoma de Honduras por medio del Consejo de Educación Superior, Reconoce el **TÍTULO DE PROFESOR EN EDUCACION BASICA (I Y II CICLOS) EN EL GRADO DE LICENCIATURA** a **DENNY ROLANDO CHINCHILLA PINTO, R-1153-325-2018** Aprobar la presente solicitud de Reconocimiento del **TÍTULO** presentada por **YOJANA LARIJA MARTINEZ REYES** de **PROFESOR EN EDUCACION BASICA (I Y II CICLOS) EN EL GRADO DE LICENCIATURA** otorgado por **UNIVERSIDAD PEDAGÓGICA NACIONAL FRANCISCO MORAZÁN** en virtud de dictamen No.**48149-04-18**, de la Secretaría del Nivel de Educación Superior. En consecuencia La Universidad Nacional Autónoma de Honduras por medio del Consejo de Educación Superior, Reconoce el **TÍTULO DE PROFESOR EN EDUCACION BASICA (I Y II CICLOS) EN EL GRADO DE LICENCIATURA** a **YOJANA LARIJA MARTINEZ REYES, R-1154-325-2018** Aprobar la presente solicitud de Reconocimiento del **TÍTULO** presentada por **ELSY MARIBEL URBINA MURILLO** de **PROFESOR EN EDUCACION BASICA (I Y II CICLOS) EN EL GRADO DE LICENCIATURA** otorgado por **UNIVERSIDAD PEDAGÓGICA NACIONAL FRANCISCO MORAZÁN** en virtud de dictamen No.**48148-04-18**, de la Secretaría del Nivel de Educación Superior. En consecuencia La Universidad Nacional Autónoma de Honduras por medio del Consejo de Educación Superior, Reconoce el **TÍTULO DE PROFESOR EN EDUCACION BASICA (I Y II CICLOS) EN EL GRADO DE LICENCIATURA** a **ELSY MARIBEL URBINA MURILLO, R-1155-325-2018** Aprobar la presente solicitud de Reconocimiento del **TÍTULO** presentada por **NELSON ANTONIO NEANEZ HERNANDEZ** de **PROFESOR EN EDUCACION BASICA (I Y II CICLOS) EN EL GRADO DE LICENCIATURA** otorgado por **UNIVERSIDAD PEDAGÓGICA NACIONAL FRANCISCO MORAZÁN** en virtud de dictamen No.**48147-04-18**, de la Secretaría del Nivel de Educación Superior. En consecuencia La Universidad Nacional Autónoma de Honduras por medio del Consejo de Educación Superior, Reconoce el **TÍTULO DE PROFESOR EN EDUCACION BASICA (I Y II CICLOS) EN EL GRADO DE LICENCIATURA** a **NELSON ANTONIO NEANEZ HERNANDEZ, R-1156-325-2018** Aprobar la presente solicitud de Reconocimiento del **TÍTULO** presentada por **LAURA ESTHER MARTINEZ BANEGAS** de **ABOGADO EN EL GRADO DE LICENCIATURA** otorgado por **UNIVERSIDAD JOSÉ CECILIO DEL VALLE** en virtud de dictamen No.**48146-04-18**, de la Secretaría del Nivel de Educación Superior. En consecuencia La Universidad Nacional Autónoma de Honduras por medio del Consejo de Educación Superior, Reconoce el **TÍTULO DE ABOGADO EN EL GRADO DE LICENCIATURA** a **LAURA ESTHER MARTINEZ BANEGAS, R-1157-325-2018** Aprobar la presente solicitud de Reconocimiento del **TÍTULO** presentada por **LUZ MARINA POLANCO CASTRO** de **PROFESOR EN EDUCACION BASICA (I Y II CICLOS) EN EL GRADO DE LICENCIATURA** otorgado por **UNIVERSIDAD PEDAGÓGICA NACIONAL FRANCISCO MORAZÁN** en virtud de dictamen No.**48145-04-18**, de la Secretaría del Nivel de Educación Superior. En consecuencia La Universidad Nacional Autónoma de Honduras por medio del Consejo de Educación Superior, Reconoce el **TÍTULO DE PROFESOR EN EDUCACION BASICA (I Y II CICLOS) EN EL GRADO DE LICENCIATURA** a **LUZ MARINA POLANCO CASTRO, R-1158-325-2018** Aprobar la presente solicitud de Reconocimiento del **TÍTULO** presentada por **YESENIA AMPARO AGUILERA MUÑOZ** de **PROFESOR EN EDUCACION BASICA (I Y II CICLOS) EN EL GRADO DE LICENCIATURA** otorgado por **UNIVERSIDAD PEDAGÓGICA NACIONAL FRANCISCO MORAZÁN** en virtud de dictamen No.**48144-04-18**, de la Secretaría del Nivel de Educación Superior. En consecuencia La Universidad Nacional Autónoma de Honduras por medio del Consejo de Educación Superior, Reconoce el **TÍTULO DE PROFESOR EN EDUCACION BASICA (I Y II CICLOS) EN EL GRADO DE**



UNIVERSIDAD NACIONAL AUTÓNOMA DE HONDURAS

ACTA No. 325

SESIÓN ORDINARIA

CONSEJO DE EDUCACIÓN SUPERIOR

Viernes 18 de mayo de 2018

LICENCIATURA a YESENIA AMPARO AGUILERA MUÑOZ, R-1159-325-2018 Aprobar la presente solicitud de Reconocimiento del TÍTULO presentada por **LUCY ALEJANDRA SUAZO GONZALES** de **PROFESOR EN EDUCACION BASICA (I Y II CICLOS) EN EL GRADO DE LICENCIATURA** otorgado por **UNIVERSIDAD PEDAGÓGICA NACIONAL FRANCISCO MORAZÁN** en virtud de dictamen No.**48143-04-18**, de la Secretaría del Nivel de Educación Superior. En consecuencia La Universidad Nacional Autónoma de Honduras por medio del Consejo de Educación Superior, Reconoce el TÍTULO DE **PROFESOR EN EDUCACION BASICA (I Y II CICLOS) EN EL GRADO DE LICENCIATURA** a **LUCY ALEJANDRA SUAZO GONZALES, R-0374-325-2018** Aprobar la presente solicitud de Reconocimiento del TÍTULO presentada por **KATHLEEN JAHAIRA ARGEÑAL ABREGO** de **INGENIERA INDUSTRIAL EN EL GRADO DE LICENCIATURA** otorgado por **UNIVERSIDAD CATÓLICA DE HONDURAS "NUESTRA SEÑORA REINA DE LA PAZ"** en virtud de dictamen No.**48932-05-18**, de la Secretaría del Nivel de Educación Superior. En consecuencia La Universidad Nacional Autónoma de Honduras por medio del Consejo de Educación Superior, Reconoce el TÍTULO DE **INGENIERA INDUSTRIAL EN EL GRADO DE LICENCIATURA** a **KATHLEEN JAHAIRA ARGEÑAL ABREGO, R-0375-325-2018** Aprobar la presente solicitud de Reconocimiento del TÍTULO presentada por **OSCAR MANUEL NAVARRO MEZA** de **INGENIERO CIVIL EN EL GRADO DE LICENCIATURA** otorgado por **UNIVERSIDAD CATÓLICA DE HONDURAS "NUESTRA SEÑORA REINA DE LA PAZ"** en virtud de dictamen No.**48931-05-18**, de la Secretaría del Nivel de Educación Superior. En consecuencia La Universidad Nacional Autónoma de Honduras por medio del Consejo de Educación Superior, Reconoce el TÍTULO DE **INGENIERO CIVIL EN EL GRADO DE LICENCIATURA** a **OSCAR MANUEL NAVARRO MEZA, R-0376-325-2018** Aprobar la presente solicitud de Reconocimiento del TÍTULO presentada por **ICHEL MELAXI VALENCIA MARTINEZ** de **PROFESOR EN EDUCACION BASICA (I Y II CICLOS) EN EL GRADO DE LICENCIATURA** otorgado por **UNIVERSIDAD PEDAGÓGICA NACIONAL FRANCISCO MORAZÁN** en virtud de dictamen No.**48930-05-18**, de la Secretaría del Nivel de Educación Superior. En consecuencia La Universidad Nacional Autónoma de Honduras por medio del Consejo de Educación Superior, Reconoce el TÍTULO DE **PROFESOR EN EDUCACION BASICA (I Y II CICLOS) EN EL GRADO DE LICENCIATURA** a **ICHEL MELAXI VALENCIA MARTINEZ, R-0377-325-2018** Aprobar la presente solicitud de Reconocimiento del TÍTULO presentada por **ANA LETICIA ORELLANA ORELLANA** de **LICENCIADA EN PSICOLOGIA EN EL GRADO DE LICENCIATURA** otorgado por **UNIVERSIDAD CRISTIANA DE HONDURAS** en virtud de dictamen No.**48929-05-18**, de la Secretaría del Nivel de Educación Superior. En consecuencia La Universidad Nacional Autónoma de Honduras por medio del Consejo de Educación Superior, Reconoce el TÍTULO DE **LICENCIADA EN PSICOLOGIA EN EL GRADO DE LICENCIATURA** a **ANA LETICIA ORELLANA ORELLANA, R-0378-325-2018** Aprobar la presente solicitud de Reconocimiento del TÍTULO presentada por **IZABEL BEATRIZ MALDONADO ALMENDAREZ** de **LICENCIADA EN PSICOLOGIA EN EL GRADO DE LICENCIATURA** otorgado por **UNIVERSIDAD CRISTIANA DE HONDURAS** en virtud de dictamen No.**48928-05-18**, de la Secretaría del Nivel de Educación Superior. En consecuencia La Universidad Nacional Autónoma de Honduras por medio del Consejo de Educación Superior, Reconoce el TÍTULO DE **LICENCIADA EN PSICOLOGIA EN EL GRADO DE LICENCIATURA** a **IZABEL BEATRIZ MALDONADO ALMENDAREZ, R-0379-325-2018** Aprobar la presente solicitud de Reconocimiento del TÍTULO presentada por **CLAUDIA GISSEL MARTINEZ ALMENDAREZ** de **ABOGADA EN EL GRADO DE LICENCIATURA** otorgado por



UNIVERSIDAD NACIONAL AUTÓNOMA DE HONDURAS

ACTA No. 325

SESIÓN ORDINARIA

CONSEJO DE EDUCACIÓN SUPERIOR

Viernes 18 de mayo de 2018

UNIVERSIDAD CATÓLICA DE HONDURAS "NUESTRA SEÑORA REINA DE LA PAZ" en virtud de dictamen No. **48927-05-18**, de la Secretaría del Nivel de Educación Superior. En consecuencia La Universidad Nacional Autónoma de Honduras por medio del Consejo de Educación Superior, Reconoce el **TÍTULO DE ABOGADA EN EL GRADO DE LICENCIATURA** a **CLAUDIA GISSEL MARTINEZ ALMENDAREZ, R-0380-325-2018** Aprobar la presente solicitud de Reconocimiento del **TÍTULO** presentada por **FRANK ISAI BENITEZ RIVERA** de **PROFESOR DE EDUCACION COMERCIAL EN EL GRADO DE LICENCIATURA** otorgado por **UNIVERSIDAD PEDAGÓGICA NACIONAL FRANCISCO MORAZÁN** en virtud de dictamen No. **48926-05-18**, de la Secretaría del Nivel de Educación Superior. En consecuencia La Universidad Nacional Autónoma de Honduras por medio del Consejo de Educación Superior, Reconoce el **TÍTULO DE PROFESOR DE EDUCACION COMERCIAL EN EL GRADO DE LICENCIATURA** a **FRANK ISAI BENITEZ RIVERA, R-0381-325-2018** Aprobar la presente solicitud de Reconocimiento del **TÍTULO** presentada por **DAISY ALEJANDRA CHAVEZ SOLIS** de **LICENCIADA EN GESTION ESTRATEGICA DE EMPRESAS EN EL GRADO DE LICENCIATURA** otorgado por **UNIVERSIDAD CATÓLICA DE HONDURAS "NUESTRA SEÑORA REINA DE LA PAZ"** en virtud de dictamen No. **48925-05-18**, de la Secretaría del Nivel de Educación Superior. En consecuencia La Universidad Nacional Autónoma de Honduras por medio del Consejo de Educación Superior, Reconoce el **TÍTULO DE LICENCIADA EN GESTION ESTRATEGICA DE EMPRESAS EN EL GRADO DE LICENCIATURA** a **DAISY ALEJANDRA CHAVEZ SOLIS, R-0382-325-2018** Aprobar la presente solicitud de Reconocimiento del **TÍTULO** presentada por **CINDY PAOLA BONILLA SUAZO** de **PROFESOR DE EDUCACION MEDIA EN ARTE CON ORIENTACION EN MUSICA EN EL GRADO DE LICENCIATURA** otorgado por **UNIVERSIDAD PEDAGÓGICA NACIONAL FRANCISCO MORAZÁN** en virtud de dictamen No. **48924-05-18**, de la Secretaría del Nivel de Educación Superior. En consecuencia La Universidad Nacional Autónoma de Honduras por medio del Consejo de Educación Superior, Reconoce el **TÍTULO DE PROFESOR DE EDUCACION MEDIA EN ARTE CON ORIENTACION EN MUSICA EN EL GRADO DE LICENCIATURA** a **CINDY PAOLA BONILLA SUAZO, R-0383-325-2018** Aprobar la presente solicitud de Reconocimiento del **TÍTULO** presentada por **NEIDA ELEANA QUINTERO LOZANO** de **PROFESOR EN LA ENSEÑANZA DEL INGLES EN EL GRADO DE LICENCIATURA** otorgado por **UNIVERSIDAD PEDAGÓGICA NACIONAL FRANCISCO MORAZÁN** en virtud de dictamen No. **48923-05-18**, de la Secretaría del Nivel de Educación Superior. En consecuencia La Universidad Nacional Autónoma de Honduras por medio del Consejo de Educación Superior, Reconoce el **TÍTULO DE PROFESOR EN LA ENSEÑANZA DEL INGLES EN EL GRADO DE LICENCIATURA** a **NEIDA ELEANA QUINTERO LOZANO, R-0384-325-2018** Aprobar la presente solicitud de Reconocimiento del **TÍTULO** presentada por **JESSY JACKELINE LARA MEJIA** de **PROFESOR EN LA ENSEÑANZA DEL INGLES EN EL GRADO DE LICENCIATURA** otorgado por **UNIVERSIDAD PEDAGÓGICA NACIONAL FRANCISCO MORAZÁN** en virtud de dictamen No. **48922-05-18**, de la Secretaría del Nivel de Educación Superior. En consecuencia La Universidad Nacional Autónoma de Honduras por medio del Consejo de Educación Superior, Reconoce el **TÍTULO DE PROFESOR EN LA ENSEÑANZA DEL INGLES EN EL GRADO DE LICENCIATURA** a **JESSY JACKELINE LARA MEJIA, R-0385-325-2018** Aprobar la presente solicitud de Reconocimiento del **TÍTULO** presentada por **DINNA ISABEL RIVERA ERAZO** de **PROFESOR DE EDUCACION MEDIA EN CIENCIAS SOCIALES EN EL GRADO DE LICENCIATURA** otorgado por **UNIVERSIDAD PEDAGÓGICA NACIONAL FRANCISCO MORAZÁN** en virtud de dictamen No. **48921-05-**



UNIVERSIDAD NACIONAL AUTÓNOMA DE HONDURAS

ACTA No. 325

SESIÓN ORDINARIA

CONSEJO DE EDUCACIÓN SUPERIOR

Viernes 18 de mayo de 2018

18, de la Secretaría del Nivel de Educación Superior. En consecuencia La Universidad Nacional Autónoma de Honduras por medio del Consejo de Educación Superior, Reconoce el **TÍTULO DE PROFESOR DE EDUCACION MEDIA EN CIENCIAS SOCIALES EN EL GRADO DE LICENCIATURA** a **DINNA ISABEL RIVERA ERAZO, R-0386-325-2018** Aprobar la presente solicitud de Reconocimiento del TÍTULO presentada por **PEDRO ANTONIO LOVO CASTILLO** de **INGENIERO INDUSTRIAL EN EL GRADO DE LICENCIATURA** otorgado por **UNIVERSIDAD CATÓLICA DE HONDURAS "NUESTRA SEÑORA REINA DE LA PAZ"** en virtud de dictamen No.**48920-05-18**, de la Secretaría del Nivel de Educación Superior. En consecuencia La Universidad Nacional Autónoma de Honduras por medio del Consejo de Educación Superior, Reconoce el **TÍTULO DE INGENIERO INDUSTRIAL EN EL GRADO DE LICENCIATURA** a **PEDRO ANTONIO LOVO CASTILLO, R-0387-325-2018** Aprobar la presente solicitud de Reconocimiento del TÍTULO presentada por **LILIANA ESTHER GOMEZ QUEZADA** de **PROFESOR DE EDUCACION MEDIA EN LA ENSEÑANZA DEL INGLES EN EL GRADO DE LICENCIATURA** otorgado por **UNIVERSIDAD PEDAGÓGICA NACIONAL FRANCISCO MORAZÁN** en virtud de dictamen No.**48919-05-18**, de la Secretaría del Nivel de Educación Superior. En consecuencia La Universidad Nacional Autónoma de Honduras por medio del Consejo de Educación Superior, Reconoce el **TÍTULO DE PROFESOR DE EDUCACION MEDIA EN LA ENSEÑANZA DEL INGLES EN EL GRADO DE LICENCIATURA** a **LILIANA ESTHER GOMEZ QUEZADA, R-0388-325-2018** Aprobar la presente solicitud de Reconocimiento del TÍTULO presentada por **VILDA LETICIA VARGAS SAUCEDA** de **INGENIERA DE NEGOCIOS EN EL GRADO DE LICENCIATURA** otorgado por **UNIVERSIDAD METROPOLITANA DE HONDURAS** en virtud de dictamen No.**48918-05-18**, de la Secretaría del Nivel de Educación Superior. En consecuencia La Universidad Nacional Autónoma de Honduras por medio del Consejo de Educación Superior, Reconoce el **TÍTULO DE INGENIERA DE NEGOCIOS EN EL GRADO DE LICENCIATURA** a **VILDA LETICIA VARGAS SAUCEDA, R-0389-325-2018** Aprobar la presente solicitud de Reconocimiento del TÍTULO presentada por **VICTORIA GISSELL VILAFRANCA MEDRANO** de **LICENCIADA EN MERCADOTECNIA EN EL GRADO DE LICENCIATURA** otorgado por **UNIVERSIDAD TECNOLÓGICA DE HONDURAS** en virtud de dictamen No.**48917-05-18**, de la Secretaría del Nivel de Educación Superior. En consecuencia La Universidad Nacional Autónoma de Honduras por medio del Consejo de Educación Superior, Reconoce el **TÍTULO DE LICENCIADA EN MERCADOTECNIA EN EL GRADO DE LICENCIATURA** a **VICTORIA GISSELL VILAFRANCA MEDRANO, R-0390-325-2018** Aprobar la presente solicitud de Reconocimiento del TÍTULO presentada por **SANTOS HERNAN GARCIA MARTINEZ** de **PROFESOR EN EDUCACION BASICA (I Y II CICLOS) EN EL GRADO DE LICENCIATURA** otorgado por **UNIVERSIDAD PEDAGÓGICA NACIONAL FRANCISCO MORAZÁN** en virtud de dictamen No.**48916-05-18**, de la Secretaría del Nivel de Educación Superior. En consecuencia La Universidad Nacional Autónoma de Honduras por medio del Consejo de Educación Superior, Reconoce el **TÍTULO DE PROFESOR EN EDUCACION BASICA (I Y II CICLOS) EN EL GRADO DE LICENCIATURA** a **SANTOS HERNAN GARCIA MARTINEZ, R-0391-325-2018** Aprobar la presente solicitud de Reconocimiento del TÍTULO presentada por **GABRIELA MARIA AGUILERA BARCENAS** de **INGENIERA INDUSTRIAL EN EL GRADO DE LICENCIATURA** otorgado por **UNIVERSIDAD CATÓLICA DE HONDURAS "NUESTRA SEÑORA REINA DE LA PAZ"** en virtud de dictamen No.**48915-05-18**, de la Secretaría del Nivel de Educación Superior. En consecuencia La Universidad Nacional Autónoma de Honduras por medio del Consejo de Educación Superior, Reconoce el **TÍTULO DE INGENIERA**



UNIVERSIDAD NACIONAL AUTÓNOMA DE HONDURAS

ACTA No. 325

SESIÓN ORDINARIA

CONSEJO DE EDUCACIÓN SUPERIOR

Viernes 18 de mayo de 2018

INDUSTRIAL EN EL GRADO DE LICENCIATURA a GABRIELA MARIA AGUILERA BARCENAS, R-0392-325-2018 Aprobar la presente solicitud de Reconocimiento del TÍTULO presentada por **MARIA ISABEL GARCIA MARTINEZ de PROFESOR EN EDUCACION BASICA (I Y II CICLOS) EN EL GRADO DE LICENCIATURA** otorgado por **UNIVERSIDAD PEDAGÓGICA NACIONAL FRANCISCO MORAZÁN** en virtud de dictamen No.**48914-05-18**, de la Secretaría del Nivel de Educación Superior. En consecuencia La Universidad Nacional Autónoma de Honduras por medio del Consejo de Educación Superior, Reconoce el TÍTULO DE **PROFESOR EN EDUCACION BASICA (I Y II CICLOS) EN EL GRADO DE LICENCIATURA** a **MARIA ISABEL GARCIA MARTINEZ, R-0393-325-2018**

Aprobar la presente solicitud de Reconocimiento del TÍTULO presentada por **MARLEN MAVEL ZELAYA SANTOS de LICENCIADA EN CIENCIAS POLICIALES EN EL GRADO DE LICENCIATURA** otorgado por **INSTITUTO SUPERIOR DE EDUCACIÓN POLICIAL** en virtud de dictamen No.**48913-05-18**, de la Secretaría del Nivel de Educación Superior. En consecuencia La Universidad Nacional Autónoma de Honduras por medio del Consejo de Educación Superior, Reconoce el TÍTULO DE **LICENCIADA EN CIENCIAS POLICIALES EN EL GRADO DE LICENCIATURA** a **MARLEN MAVEL ZELAYA SANTOS, R-0394-325-2018**

Aprobar la presente solicitud de Reconocimiento del TÍTULO presentada por **ALLISSON GABRIELA ROMERO ROBLES de ABOGADA EN EL GRADO DE LICENCIATURA** otorgado por **UNIVERSIDAD JOSÉ CECILIO DEL VALLE** en virtud de dictamen No.**48912-05-18**, de la Secretaría del Nivel de Educación Superior. En consecuencia La Universidad Nacional Autónoma de Honduras por medio del Consejo de Educación Superior, Reconoce el TÍTULO DE **ABOGADA EN EL GRADO DE LICENCIATURA** a **ALLISSON GABRIELA ROMERO ROBLES, R-0396-325-2018**

Aprobar la presente solicitud de Reconocimiento del TÍTULO presentada por **CATERINE LEONELA SALGADO BANEGAS de INGENIERA INDUSTRIAL EN EL GRADO DE LICENCIATURA** otorgado por **UNIVERSIDAD CATÓLICA DE HONDURAS "NUESTRA SEÑORA REINA DE LA PAZ"** en virtud de dictamen No.**48910-05-18**, de la Secretaría del Nivel de Educación Superior. En consecuencia La Universidad Nacional Autónoma de Honduras por medio del Consejo de Educación Superior, Reconoce el TÍTULO DE **INGENIERA INDUSTRIAL EN EL GRADO DE LICENCIATURA** a **CATERINE LEONELA SALGADO BANEGAS, R-0397-325-2018**

Aprobar la presente solicitud de Reconocimiento del TÍTULO presentada por **GERARDO ESMELY NUÑEZ MENDOZA de LICENCIADO EN CIENCIAS POLICIALES EN EL GRADO DE LICENCIATURA** otorgado por **INSTITUTO SUPERIOR DE EDUCACIÓN POLICIAL** en virtud de dictamen No.**48909-05-18**, de la Secretaría del Nivel de Educación Superior. En consecuencia La Universidad Nacional Autónoma de Honduras por medio del Consejo de Educación Superior, Reconoce el TÍTULO DE **LICENCIADO EN CIENCIAS POLICIALES EN EL GRADO DE LICENCIATURA** a **GERARDO ESMELY NUÑEZ MENDOZA, R-0398-325-2018**

Aprobar la presente solicitud de Reconocimiento del TÍTULO presentada por **LEVIS DIXIANA MARTINEZ MEJIA de PROFESOR EN EDUCACION BASICA (I Y II CICLOS) EN EL GRADO DE LICENCIATURA** otorgado por **UNIVERSIDAD PEDAGÓGICA NACIONAL FRANCISCO MORAZÁN** en virtud de dictamen No.**48908-05-18**, de la Secretaría del Nivel de Educación Superior. En consecuencia La Universidad Nacional Autónoma de Honduras por medio del Consejo de Educación Superior, Reconoce el TÍTULO DE **PROFESOR EN EDUCACION BASICA (I Y II CICLOS) EN EL GRADO DE LICENCIATURA** a **LEVIS DIXIANA MARTINEZ MEJIA, R-0399-325-2018**

Aprobar la presente solicitud de Reconocimiento del TÍTULO presentada por **KARLA PATRICIA MEJIA BONILLA de LICENCIADA EN PSICOLOGIA EN EL GRADO DE**



UNIVERSIDAD NACIONAL AUTÓNOMA DE HONDURAS

ACTA No. 325

SESIÓN ORDINARIA

CONSEJO DE EDUCACIÓN SUPERIOR

Viernes 18 de mayo de 2018

LICENCIATURA otorgado por **UNIVERSIDAD CATÓLICA DE HONDURAS "NUESTRA SEÑORA REINA DE LA PAZ"** en virtud de dictamen No.48907-05-18, de la Secretaría del Nivel de Educación Superior. En consecuencia La Universidad Nacional Autónoma de Honduras por medio del Consejo de Educación Superior, Reconoce el **TÍTULO DE LICENCIADA EN PSICOLOGIA EN EL GRADO DE LICENCIATURA** a **KARLA PATRICIA MEJIA BONILLA, R-0400-325-2018** Aprobar la presente solicitud de Reconocimiento del **TÍTULO** presentada por **ROSA DILIA RODRIGUEZ MORAZAN** de **PROFESOR EN EDUCACION BASICA (I Y II CICLOS) EN EL GRADO DE LICENCIATURA** otorgado por **UNIVERSIDAD PEDAGÓGICA NACIONAL FRANCISCO MORAZÁN** en virtud de dictamen No.48906-05-18, de la Secretaría del Nivel de Educación Superior. En consecuencia La Universidad Nacional Autónoma de Honduras por medio del Consejo de Educación Superior, Reconoce el **TÍTULO DE PROFESOR EN EDUCACION BASICA (I Y II CICLOS) EN EL GRADO DE LICENCIATURA** a **ROSA DILIA RODRIGUEZ MORAZAN, R-0401-325-2018** Aprobar la presente solicitud de Reconocimiento del **TÍTULO** presentada por **MARTA ISABEL DOMINGUEZ CARDONA** de **PROFESOR EN EDUCACION BASICA (I Y II CICLOS) EN EL GRADO DE LICENCIATURA** otorgado por **UNIVERSIDAD PEDAGÓGICA NACIONAL FRANCISCO MORAZÁN** en virtud de dictamen No.48905-05-18, de la Secretaría del Nivel de Educación Superior. En consecuencia La Universidad Nacional Autónoma de Honduras por medio del Consejo de Educación Superior, Reconoce el **TÍTULO DE PROFESOR EN EDUCACION BASICA (I Y II CICLOS) EN EL GRADO DE LICENCIATURA** a **MARTA ISABEL DOMINGUEZ CARDONA, R-0402-325-2018** Aprobar la presente solicitud de Reconocimiento del **TÍTULO** presentada por **HEBER EDGARDO TORRES CERRATO** de **INGENIERO INDUSTRIAL EN EL GRADO DE LICENCIATURA** otorgado por **UNIVERSIDAD JOSÉ CECILIO DEL VALLE** en virtud de dictamen No.48904-05-18, de la Secretaría del Nivel de Educación Superior. En consecuencia La Universidad Nacional Autónoma de Honduras por medio del Consejo de Educación Superior, Reconoce el **TÍTULO DE INGENIERO INDUSTRIAL EN EL GRADO DE LICENCIATURA** a **HEBER EDGARDO TORRES CERRATO, R-0403-325-2018** Aprobar la presente solicitud de Reconocimiento del **TÍTULO** presentada por **RICARDO ANDRES CASCO PEREZ** de **INGENIERO EN CIENCIAS DE LA COMPUTACION EN EL GRADO DE LICENCIATURA** otorgado por **UNIVERSIDAD CATÓLICA DE HONDURAS "NUESTRA SEÑORA REINA DE LA PAZ"** en virtud de dictamen No.48903-05-18, de la Secretaría del Nivel de Educación Superior. En consecuencia La Universidad Nacional Autónoma de Honduras por medio del Consejo de Educación Superior, Reconoce el **TÍTULO DE INGENIERO EN CIENCIAS DE LA COMPUTACION EN EL GRADO DE LICENCIATURA** a **RICARDO ANDRES CASCO PEREZ, R-0404-325-2018** Aprobar la presente solicitud de Reconocimiento del **TÍTULO** presentada por **FREDY OMAR GOMEZ CASTELLANOS** de **LICENCIADO EN PSICOLOGIA EN EL GRADO DE LICENCIATURA** otorgado por **UNIVERSIDAD CATÓLICA DE HONDURAS "NUESTRA SEÑORA REINA DE LA PAZ"** en virtud de dictamen No.48902-05-18, de la Secretaría del Nivel de Educación Superior. En consecuencia La Universidad Nacional Autónoma de Honduras por medio del Consejo de Educación Superior, Reconoce el **TÍTULO DE LICENCIADO EN PSICOLOGIA EN EL GRADO DE LICENCIATURA** a **FREDY OMAR GOMEZ CASTELLANOS, R-0405-325-2018** Aprobar la presente solicitud de Reconocimiento del **TÍTULO** presentada por **GLENDA CAROLINA PADILLA SANCHEZ** de **MASTER EN DIRECCION EMPRESARIAL EN EL GRADO DE MAESTRÍA** otorgado por **UNIVERSIDAD TECNOLÓGICA CENTROAMERICANA** en virtud de dictamen No.48901-05-18, de la Secretaría del Nivel de Educación Superior. En



UNIVERSIDAD NACIONAL AUTÓNOMA DE HONDURAS

ACTA No. 325

SESIÓN ORDINARIA

CONSEJO DE EDUCACIÓN SUPERIOR

Viernes 18 de mayo de 2018

consecuencia La Universidad Nacional Autónoma de Honduras por medio del Consejo de Educación Superior, Reconoce el **TÍTULO DE MASTER EN DIRECCION EMPRESARIAL EN EL GRADO DE MAESTRÍA a GLENDA CAROLINA PADILLA SANCHEZ, R-0406-325-2018** Aprobar la presente solicitud de Reconocimiento del **TÍTULO** presentada por **RICARDO JOSUE CARBAJAL CASTELLANOS** de **INGENIERO EN INFORMATICA EN EL GRADO DE LICENCIATURA** otorgado por **UNIVERSIDAD TECNOLÓGICA CENTROAMERICANA** en virtud de dictamen No.**48900-05-18**, de la Secretaría del Nivel de Educación Superior. En consecuencia La Universidad Nacional Autónoma de Honduras por medio del Consejo de Educación Superior, Reconoce el **TÍTULO DE INGENIERO EN INFORMATICA EN EL GRADO DE LICENCIATURA a RICARDO JOSUE CARBAJAL CASTELLANOS, R-0407-325-2018** Aprobar la presente solicitud de Reconocimiento del **TÍTULO** presentada por **ELISA MARIA DIAZ MERCADAL** de **LICENCIADA EN ADMINISTRACION INDUSTRIAL Y DE NEGOCIOS EN EL GRADO DE LICENCIATURA** otorgado por **UNIVERSIDAD TECNOLÓGICA CENTROAMERICANA** en virtud de dictamen No.**48899-05-18**, de la Secretaría del Nivel de Educación Superior. En consecuencia La Universidad Nacional Autónoma de Honduras por medio del Consejo de Educación Superior, Reconoce el **TÍTULO DE LICENCIADA EN ADMINISTRACION INDUSTRIAL Y DE NEGOCIOS EN EL GRADO DE LICENCIATURA a ELISA MARIA DIAZ MERCADAL, R-0408-325-2018** Aprobar la presente solicitud de Reconocimiento del **TÍTULO** presentada por **LUIS JOSUE GARCIA PEREZ** de **INGENIERO EN INFORMATICA EN EL GRADO DE LICENCIATURA** otorgado por **UNIVERSIDAD TECNOLÓGICA CENTROAMERICANA** en virtud de dictamen No.**48898-05-18**, de la Secretaría del Nivel de Educación Superior. En consecuencia La Universidad Nacional Autónoma de Honduras por medio del Consejo de Educación Superior, Reconoce el **TÍTULO DE INGENIERO EN INFORMATICA EN EL GRADO DE LICENCIATURA a LUIS JOSUE GARCIA PEREZ, R-0409-325-2018** Aprobar la presente solicitud de Reconocimiento del **TÍTULO** presentada por **CECILIA GICELA CARBAJAL PINEDA** de **TECNICO UNIVERSITARIO EN LABORATORIO CLINICO EN EL GRADO DE GRADO ASOCIADO** otorgado por **UNIVERSIDAD CRISTIANA EVANGÉLICA NUEVO MILENIO** en virtud de dictamen No.**48897-05-18**, de la Secretaría del Nivel de Educación Superior. En consecuencia La Universidad Nacional Autónoma de Honduras por medio del Consejo de Educación Superior, Reconoce el **TÍTULO DE TECNICO UNIVERSITARIO EN LABORATORIO CLINICO EN EL GRADO DE GRADO ASOCIADO a CECILIA GICELA CARBAJAL PINEDA, R-0410-325-2018** Aprobar la presente solicitud de Reconocimiento del **TÍTULO** presentada por **KARELIA ELIZABETH PAZ MARTINEZ** de **LICENCIADO EN GERENCIA DE NEGOCIOS EN EL GRADO DE LICENCIATURA** otorgado por **UNIVERSIDAD TECNOLÓGICA DE HONDURAS** en virtud de dictamen No.**48896-05-18**, de la Secretaría del Nivel de Educación Superior. En consecuencia La Universidad Nacional Autónoma de Honduras por medio del Consejo de Educación Superior, Reconoce el **TÍTULO DE LICENCIADO EN GERENCIA DE NEGOCIOS EN EL GRADO DE LICENCIATURA a KARELIA ELIZABETH PAZ MARTINEZ, R-0411-325-2018** Aprobar la presente solicitud de Reconocimiento del **TÍTULO** presentada por **CARLOS BENJAMIN VILLANUEVA TORRES** de **LICENCIADO EN INGENIERIA COMERCIAL EN EL GRADO DE LICENCIATURA** otorgado por **UNIVERSIDAD TECNOLÓGICA DE HONDURAS** en virtud de dictamen No.**48895-05-18**, de la Secretaría del Nivel de Educación Superior. En consecuencia La Universidad Nacional Autónoma de Honduras por medio del Consejo de Educación Superior, Reconoce el **TÍTULO DE LICENCIADO EN INGENIERIA COMERCIAL EN EL GRADO**



UNIVERSIDAD NACIONAL AUTÓNOMA DE HONDURAS

ACTA No. 325

SESIÓN ORDINARIA

CONSEJO DE EDUCACIÓN SUPERIOR

Viernes 18 de mayo de 2018

DE LICENCIATURA a **CARLOS BENJAMIN VILLANUEVA TORRES, R-0412-325-2018** Aprobar la presente solicitud de Reconocimiento del TÍTULO presentada por **RAMON HUMBERTO ROMERO LARA** de **PROFESOR EN CIENCIAS SOCIALES EN EL GRADO DE LICENCIATURA** otorgado por **UNIVERSIDAD PEDAGÓGICA NACIONAL FRANCISCO MORAZÁN** en virtud de dictamen No.**48894-05-18**, de la Secretaría del Nivel de Educación Superior. En consecuencia La Universidad Nacional Autónoma de Honduras por medio del Consejo de Educación Superior, Reconoce el TÍTULO DE **PROFESOR EN CIENCIAS SOCIALES EN EL GRADO DE LICENCIATURA** a **RAMON HUMBERTO ROMERO LARA, R-0413-325-2018** Aprobar la presente solicitud de Reconocimiento del TÍTULO presentada por **CELESTE AIDA PONCE MORALES** de **MASTER EN ECONOMIA Y FINANZAS EN EL GRADO DE MAESTRÍA** otorgado por **UNIVERSIDAD CATÓLICA DE HONDURAS "NUESTRA SEÑORA REINA DE LA PAZ"** en virtud de dictamen No.**48893-05-18**, de la Secretaría del Nivel de Educación Superior. En consecuencia La Universidad Nacional Autónoma de Honduras por medio del Consejo de Educación Superior, Reconoce el TÍTULO DE **MASTER EN ECONOMIA Y FINANZAS EN EL GRADO DE MAESTRÍA** a **CELESTE AIDA PONCE MORALES, R-0415-325-2018** Aprobar la presente solicitud de Reconocimiento del TÍTULO presentada por **MARIA JOSE MARTINEZ CRUZ** de **PSICOLOGA EN EL GRADO DE LICENCIATURA** otorgado por **UNIVERSIDAD TECNOLÓGICA CENTROAMERICANA** en virtud de dictamen No.**48891-05-18**, de la Secretaría del Nivel de Educación Superior. En consecuencia La Universidad Nacional Autónoma de Honduras por medio del Consejo de Educación Superior, Reconoce el TÍTULO DE **PSICOLOGA EN EL GRADO DE LICENCIATURA** a **MARIA JOSE MARTINEZ CRUZ, R-0416-325-2018** Aprobar la presente solicitud de Reconocimiento del TÍTULO presentada por **LAURA LUCIA VALLADARES CANALES** de **INGENIERA INDUSTRIAL EN EL GRADO DE LICENCIATURA** otorgado por **UNIVERSIDAD JOSÉ CECILIO DEL VALLE** en virtud de dictamen No.**48890-05-18**, de la Secretaría del Nivel de Educación Superior. En consecuencia La Universidad Nacional Autónoma de Honduras por medio del Consejo de Educación Superior, Reconoce el TÍTULO DE **INGENIERA INDUSTRIAL EN EL GRADO DE LICENCIATURA** a **LAURA LUCIA VALLADARES CANALES, R-0417-325-2018** Aprobar la presente solicitud de Reconocimiento del TÍTULO presentada por **MANDY MICHELL POLANCO RAMIREZ** de **PROFESOR EN LA ENSEÑANZA DEL INGLÉS EN EL GRADO DE LICENCIATURA** otorgado por **UNIVERSIDAD PEDAGÓGICA NACIONAL FRANCISCO MORAZÁN** en virtud de dictamen No.**48889-05-18**, de la Secretaría del Nivel de Educación Superior. En consecuencia La Universidad Nacional Autónoma de Honduras por medio del Consejo de Educación Superior, Reconoce el TÍTULO DE **PROFESOR EN LA ENSEÑANZA DEL INGLÉS EN EL GRADO DE LICENCIATURA** a **MANDY MICHELL POLANCO RAMIREZ, R-0419-325-2018** Aprobar la presente solicitud de Reconocimiento del TÍTULO presentada por **WENDY TATIANA CALDERON HERNANDEZ** de **PROFESOR DE EDUCACION BASICA EN EL GRADO DE LICENCIATURA** otorgado por **UNIVERSIDAD PEDAGÓGICA NACIONAL FRANCISCO MORAZÁN** en virtud de dictamen No.**48887-05-18**, de la Secretaría del Nivel de Educación Superior. En consecuencia La Universidad Nacional Autónoma de Honduras por medio del Consejo de Educación Superior, Reconoce el TÍTULO DE **PROFESOR DE EDUCACION BASICA EN EL GRADO DE LICENCIATURA** a **WENDY TATIANA CALDERON HERNANDEZ, R-0420-325-2018** Aprobar la presente solicitud de Reconocimiento del TÍTULO presentada por **JOSE LUIS OCHOA SEVILLA** de **INGENIERO INDUSTRIAL EN EL GRADO DE LICENCIATURA** otorgado por **UNIVERSIDAD CATÓLICA DE HONDURAS "NUESTRA SEÑORA REINA DE LA PAZ"** en virtud de dictamen No.**48886-05-18**, de la



UNIVERSIDAD NACIONAL AUTÓNOMA DE HONDURAS

ACTA No. 325

SESIÓN ORDINARIA

CONSEJO DE EDUCACIÓN SUPERIOR

Viernes 18 de mayo de 2018

Secretaría del Nivel de Educación Superior. En consecuencia La Universidad Nacional Autónoma de Honduras por medio del Consejo de Educación Superior, Reconoce el **TÍTULO DE INGENIERO INDUSTRIAL EN EL GRADO DE LICENCIATURA** a **JOSE LUIS OCHOA SEVILLA, R-0421-325-2018** Aprobar la presente solicitud de Reconocimiento del **TÍTULO** presentada por **CARLOS ROBERTO HERNANDEZ MARTINEZ** de **LICENCIADO EN GERENCIA DE NEGOCIOS EN EL GRADO DE LICENCIATURA** otorgado por **UNIVERSIDAD TECNOLÓGICA DE HONDURAS** en virtud de dictamen No.**48885-05-18**, de la Secretaría del Nivel de Educación Superior. En consecuencia La Universidad Nacional Autónoma de Honduras por medio del Consejo de Educación Superior, Reconoce el **TÍTULO DE LICENCIADO EN GERENCIA DE NEGOCIOS EN EL GRADO DE LICENCIATURA** a **CARLOS ROBERTO HERNANDEZ MARTINEZ, R-0422-325-2018** Aprobar la presente solicitud de Reconocimiento del **TÍTULO** presentada por **EDGARD JAVIER MORAN BACA** de **PROFESOR EN INFORMATICA EDUCATIVA EN EL GRADO DE LICENCIATURA** otorgado por **UNIVERSIDAD PEDAGÓGICA NACIONAL FRANCISCO MORAZÁN** en virtud de dictamen No.**48884-05-18**, de la Secretaría del Nivel de Educación Superior. En consecuencia La Universidad Nacional Autónoma de Honduras por medio del Consejo de Educación Superior, Reconoce el **TÍTULO DE PROFESOR EN INFORMATICA EDUCATIVA EN EL GRADO DE LICENCIATURA** a **EDGARD JAVIER MORAN BACA, R-0423-325-2018** Aprobar la presente solicitud de Reconocimiento del **TÍTULO** presentada por **GLADIS YOLANDA ULLOA MALDONADO** de **PROFESOR EN EDUCACION BASICA (I Y II CICLOS) EN EL GRADO DE LICENCIATURA** otorgado por **UNIVERSIDAD PEDAGÓGICA NACIONAL FRANCISCO MORAZÁN** en virtud de dictamen No.**48883-05-18**, de la Secretaría del Nivel de Educación Superior. En consecuencia La Universidad Nacional Autónoma de Honduras por medio del Consejo de Educación Superior, Reconoce el **TÍTULO DE PROFESOR EN EDUCACION BASICA (I Y II CICLOS) EN EL GRADO DE LICENCIATURA** a **GLADIS YOLANDA ULLOA MALDONADO, R-0424-325-2018** Aprobar la presente solicitud de Reconocimiento del **TÍTULO** presentada por **ENGELS OLIVER ZAVALA GALLARDO** de **PROFESOR DE EDUCACION MEDIA EN CIENCIAS NATURALES CON ORIENTACION EN BIOLOGIA Y QUIMICA EN EL GRADO DE LICENCIATURA** otorgado por **UNIVERSIDAD PEDAGÓGICA NACIONAL FRANCISCO MORAZÁN** en virtud de dictamen No.**48882-05-18**, de la Secretaría del Nivel de Educación Superior. En consecuencia La Universidad Nacional Autónoma de Honduras por medio del Consejo de Educación Superior, Reconoce el **TÍTULO DE PROFESOR DE EDUCACION MEDIA EN CIENCIAS NATURALES CON ORIENTACION EN BIOLOGIA Y QUIMICA EN EL GRADO DE LICENCIATURA** a **ENGELS OLIVER ZAVALA GALLARDO, R-0425-325-2018** Aprobar la presente solicitud de Reconocimiento del **TÍTULO** presentada por **JESSICA ALEJANDRA FARAJ FLORES** de **LICENCIADA EN FINANZAS EN EL GRADO DE LICENCIATURA** otorgado por **UNIVERSIDAD CATÓLICA DE HONDURAS "NUESTRA SEÑORA REINA DE LA PAZ"** en virtud de dictamen No.**48881-05-18**, de la Secretaría del Nivel de Educación Superior. En consecuencia La Universidad Nacional Autónoma de Honduras por medio del Consejo de Educación Superior, Reconoce el **TÍTULO DE LICENCIADA EN FINANZAS EN EL GRADO DE LICENCIATURA** a **JESSICA ALEJANDRA FARAJ FLORES, R-0426-325-2018** Aprobar la presente solicitud de Reconocimiento del **TÍTULO** presentada por **CINTHIA GISSELLA ALMENDARES RAMIREZ** de **INGENIERA INDUSTRIAL EN EL GRADO DE LICENCIATURA** otorgado por **UNIVERSIDAD CATÓLICA DE HONDURAS "NUESTRA SEÑORA REINA DE LA PAZ"** en virtud de dictamen No.**48880-05-18**, de la Secretaría del Nivel de Educación Superior.



UNIVERSIDAD NACIONAL AUTÓNOMA DE HONDURAS

ACTA No. 325

SESIÓN ORDINARIA

CONSEJO DE EDUCACIÓN SUPERIOR

Viernes 18 de mayo de 2018

En consecuencia La Universidad Nacional Autónoma de Honduras por medio del Consejo de Educación Superior, Reconoce el **TÍTULO DE INGENIERA INDUSTRIAL EN EL GRADO DE LICENCIATURA** a **CINTHIA GISSELLA ALMENDARES RAMIREZ, R-0427-325-2018** Aprobar la presente solicitud de Reconocimiento del **TÍTULO** presentada por **WENDY LORENA GALVEZ SAUCEDA** de **MASTER EN CRIMINOLOGIA EN EL GRADO DE MAESTRÍA** otorgado por **UNIVERSIDAD NACIONAL DE LA POLICIA DE HONDURAS** en virtud de dictamen No.**48879-05-18**, de la Secretaría del Nivel de Educación Superior. En consecuencia La Universidad Nacional Autónoma de Honduras por medio del Consejo de Educación Superior, Reconoce el **TÍTULO DE MASTER EN CRIMINOLOGIA EN EL GRADO DE MAESTRÍA** a **WENDY LORENA GALVEZ SAUCEDA, R-0428-325-2018** Aprobar la presente solicitud de Reconocimiento del **TÍTULO** presentada por **KAREN YISSEL CALIX SARMIENTO** de **MASTER EN DIRECCION DE LA COMUNICACION CORPORATIVA EN EL GRADO DE MAESTRÍA** otorgado por **UNIVERSIDAD TECNOLÓGICA CENTROAMERICANA** en virtud de dictamen No.**48878-05-18**, de la Secretaría del Nivel de Educación Superior. En consecuencia La Universidad Nacional Autónoma de Honduras por medio del Consejo de Educación Superior, Reconoce el **TÍTULO DE MASTER EN DIRECCION DE LA COMUNICACION CORPORATIVA EN EL GRADO DE MAESTRÍA** a **KAREN YISSEL CALIX SARMIENTO, R-0429-325-2018** Aprobar la presente solicitud de Reconocimiento del **TÍTULO** presentada por **EMILIO JOSE CASTEJON ALVARENGA** de **LICENCIADO EN RELACIONES INTERNACIONALES EN EL GRADO DE LICENCIATURA** otorgado por **UNIVERSIDAD CATÓLICA DE HONDURAS "NUESTRA SEÑORA REINA DE LA PAZ"** en virtud de dictamen No.**48877-05-18**, de la Secretaría del Nivel de Educación Superior. En consecuencia La Universidad Nacional Autónoma de Honduras por medio del Consejo de Educación Superior, Reconoce el **TÍTULO DE LICENCIADO EN RELACIONES INTERNACIONALES EN EL GRADO DE LICENCIATURA** a **EMILIO JOSE CASTEJON ALVARENGA, R-0430-325-2018** Aprobar la presente solicitud de Reconocimiento del **TÍTULO** presentada por **JORGE RAUL COCA ZELAYA** de **ABOGADO EN EL GRADO DE LICENCIATURA** otorgado por **UNIVERSIDAD CATÓLICA DE HONDURAS "NUESTRA SEÑORA REINA DE LA PAZ"** en virtud de dictamen No.**48876-05-18**, de la Secretaría del Nivel de Educación Superior. En consecuencia La Universidad Nacional Autónoma de Honduras por medio del Consejo de Educación Superior, Reconoce el **TÍTULO DE ABOGADO EN EL GRADO DE LICENCIATURA** a **JORGE RAUL COCA ZELAYA, R-0431-325-2018** Aprobar la presente solicitud de Reconocimiento del **TÍTULO** presentada por **LESTHER JOSUE MADRID MADRID** de **PROFESOR EN EDUCACION FISICA EN EL GRADO DE LICENCIATURA** otorgado por **UNIVERSIDAD PEDAGÓGICA NACIONAL FRANCISCO MORAZÁN** en virtud de dictamen No.**48875-05-18**, de la Secretaría del Nivel de Educación Superior. En consecuencia La Universidad Nacional Autónoma de Honduras por medio del Consejo de Educación Superior, Reconoce el **TÍTULO DE PROFESOR EN EDUCACION FISICA EN EL GRADO DE LICENCIATURA** a **LESTHER JOSUE MADRID MADRID, R-0432-325-2018** Aprobar la presente solicitud de Reconocimiento del **TÍTULO** presentada por **ALEJANDRA MARIA MARTINEZ MORAZAN** de **LICENCIADA EN MERCADOTECNIA EN EL GRADO DE LICENCIATURA** otorgado por **UNIVERSIDAD CATÓLICA DE HONDURAS "NUESTRA SEÑORA REINA DE LA PAZ"** en virtud de dictamen No.**48874-05-18**, de la Secretaría del Nivel de Educación Superior. En consecuencia La Universidad Nacional Autónoma de Honduras por medio del Consejo de Educación Superior, Reconoce el **TÍTULO DE LICENCIADA EN MERCADOTECNIA EN EL GRADO DE LICENCIATURA** a



UNIVERSIDAD NACIONAL AUTÓNOMA DE HONDURAS

ACTA No. 325

SESIÓN ORDINARIA

CONSEJO DE EDUCACIÓN SUPERIOR

Viernes 18 de mayo de 2018

ALEJANDRA MARIA MARTINEZ MORAZAN, R-0433-325-2018 Aprobar la presente solicitud de Reconocimiento del TÍTULO presentada por **CARLOS DANIEL MONCADA MEJIA** de **LICENCIADO EN CONTADURIA PUBLICA Y FINANZAS EN EL GRADO DE LICENCIATURA** otorgado por **UNIVERSIDAD TECNOLÓGICA CENTROAMERICANA** en virtud de dictamen No.48873-05-18, de la Secretaría del Nivel de Educación Superior. En consecuencia La Universidad Nacional Autónoma de Honduras por medio del Consejo de Educación Superior, Reconoce el TÍTULO DE **LICENCIADO EN CONTADURIA PUBLICA Y FINANZAS EN EL GRADO DE LICENCIATURA** a **CARLOS DANIEL MONCADA MEJIA, R-0434-325-2018** Aprobar la presente solicitud de Reconocimiento del TÍTULO presentada por **MAVIS GRISSELDA CARDOZA MEMBREÑO** de **PROFESOR DE EDUCACION MEDIA EN ADMINISTRACION EDUCATIVA EN EL GRADO DE LICENCIATURA** otorgado por **UNIVERSIDAD PEDAGÓGICA NACIONAL FRANCISCO MORAZÁN** en virtud de dictamen No.48872-05-18, de la Secretaría del Nivel de Educación Superior. En consecuencia La Universidad Nacional Autónoma de Honduras por medio del Consejo de Educación Superior, Reconoce el TÍTULO DE **PROFESOR DE EDUCACION MEDIA EN ADMINISTRACION EDUCATIVA EN EL GRADO DE LICENCIATURA** a **MAVIS GRISSELDA CARDOZA MEMBREÑO, R-0435-325-2018** Aprobar la presente solicitud de Reconocimiento del TÍTULO presentada por **IRMA MERCEDES MARQUEZ SAN MARTIN** de **LICENCIADA EN MERCADOTECNIA EN EL GRADO DE LICENCIATURA** otorgado por **UNIVERSIDAD TECNOLÓGICA CENTROAMERICANA** en virtud de dictamen No.48871-05-18, de la Secretaría del Nivel de Educación Superior. En consecuencia La Universidad Nacional Autónoma de Honduras por medio del Consejo de Educación Superior, Reconoce el TÍTULO DE **LICENCIADA EN MERCADOTECNIA EN EL GRADO DE LICENCIATURA** a **IRMA MERCEDES MARQUEZ SAN MARTIN, R-0436-325-2018** Aprobar la presente solicitud de Reconocimiento del TÍTULO presentada por **ALBERTO JOSE CACERES MEJIA** de **DOCTOR EN MEDICINA Y CIRUGIA EN EL GRADO DE DOCTORADO EN MEDICINA Y CIRUGÍA** otorgado por **UNIVERSIDAD CATÓLICA DE HONDURAS "NUESTRA SEÑORA REINA DE LA PAZ"** en virtud de dictamen No.48870-05-18, de la Secretaría del Nivel de Educación Superior. En consecuencia La Universidad Nacional Autónoma de Honduras por medio del Consejo de Educación Superior, Reconoce el TÍTULO DE **DOCTOR EN MEDICINA Y CIRUGIA EN EL GRADO DE DOCTORADO EN MEDICINA Y CIRUGÍA** a **ALBERTO JOSE CACERES MEJIA, R-0437-325-2018** Aprobar la presente solicitud de Reconocimiento del TÍTULO presentada por **IRMA MARIA ESCALANTE GARAY** de **DOCTORA EN MEDICINA Y CIRUGIA EN EL GRADO DE DOCTORADO EN MEDICINA Y CIRUGÍA** otorgado por **UNIVERSIDAD CATÓLICA DE HONDURAS "NUESTRA SEÑORA REINA DE LA PAZ"** en virtud de dictamen No.48869-05-18, de la Secretaría del Nivel de Educación Superior. En consecuencia La Universidad Nacional Autónoma de Honduras por medio del Consejo de Educación Superior, Reconoce el TÍTULO DE **DOCTORA EN MEDICINA Y CIRUGIA EN EL GRADO DE DOCTORADO EN MEDICINA Y CIRUGÍA** a **IRMA MARIA ESCALANTE GARAY, R-0438-325-2018** Aprobar la presente solicitud de Reconocimiento del TÍTULO presentada por **JUAN FERNANDO RIVERA HUERTA** de **MASTER EN ADMINISTRACION DE PROYECTOS EN EL GRADO DE MAESTRÍA** otorgado por **UNIVERSIDAD TECNOLÓGICA CENTROAMERICANA** en virtud de dictamen No.48868-05-18, de la Secretaría del Nivel de Educación Superior. En consecuencia La Universidad Nacional Autónoma de Honduras por medio del Consejo de Educación Superior, Reconoce el TÍTULO DE **MASTER EN ADMINISTRACION DE PROYECTOS EN EL GRADO DE MAESTRÍA** a **JUAN FERNANDO RIVERA HUERTA,**



UNIVERSIDAD NACIONAL AUTÓNOMA DE HONDURAS

ACTA No. 325

SESIÓN ORDINARIA

CONSEJO DE EDUCACIÓN SUPERIOR

Viernes 18 de mayo de 2018

R-0439-325-2018 Aprobar la presente solicitud de Reconocimiento del TÍTULO presentada por **FERNANDO EMILIO ESCOBAR GUEVARA** de **MASTER EN ADMINISTRACION DE PROYECTOS EN EL GRADO DE MAESTRÍA** otorgado por **UNIVERSIDAD TECNOLÓGICA CENTROAMERICANA** en virtud de dictamen No.**48867-05-18**, de la Secretaría del Nivel de Educación Superior. En consecuencia La Universidad Nacional Autónoma de Honduras por medio del Consejo de Educación Superior, Reconoce el TÍTULO DE **MASTER EN ADMINISTRACION DE PROYECTOS EN EL GRADO DE MAESTRÍA** a **FERNANDO EMILIO ESCOBAR GUEVARA**, **R-0440-325-2018** Aprobar la presente solicitud de Reconocimiento del TÍTULO presentada por **SAMAEL ALDAIR GARCIA VALLADARES** de **DOCTOR EN MEDICINA Y CIRUGIA EN EL GRADO DE DOCTORADO EN MEDICINA Y CIRUGÍA** otorgado por **UNIVERSIDAD CATÓLICA DE HONDURAS "NUESTRA SEÑORA REINA DE LA PAZ"** en virtud de dictamen No.**48866-05-18**, de la Secretaría del Nivel de Educación Superior. En consecuencia La Universidad Nacional Autónoma de Honduras por medio del Consejo de Educación Superior, Reconoce el TÍTULO DE **DOCTOR EN MEDICINA Y CIRUGIA EN EL GRADO DE DOCTORADO EN MEDICINA Y CIRUGÍA** a **SAMAEL ALDAIR GARCIA VALLADARES**, **R-0441-325-2018** Aprobar la presente solicitud de Reconocimiento del TÍTULO presentada por **DENNIS CHEONG CHEONG** de **INGENIERO EN SISTEMAS COMPUTACIONALES EN EL GRADO DE LICENCIATURA** otorgado por **UNIVERSIDAD TECNOLÓGICA CENTROAMERICANA** en virtud de dictamen No.**48865-05-18**, de la Secretaría del Nivel de Educación Superior. En consecuencia La Universidad Nacional Autónoma de Honduras por medio del Consejo de Educación Superior, Reconoce el TÍTULO DE **INGENIERO EN SISTEMAS COMPUTACIONALES EN EL GRADO DE LICENCIATURA** a **DENNIS CHEONG CHEONG**, **R-0442-325-2018** Aprobar la presente solicitud de Reconocimiento del TÍTULO presentada por **ERIK LEOPOLDO SALGUERO VALLECILLO** de **LICENCIADO EN INFORMATICA ADMINISTRATIVA EN EL GRADO DE LICENCIATURA** otorgado por **UNIVERSIDAD DE SAN PEDRO SULA** en virtud de dictamen No.**48864-05-18**, de la Secretaría del Nivel de Educación Superior. En consecuencia La Universidad Nacional Autónoma de Honduras por medio del Consejo de Educación Superior, Reconoce el TÍTULO DE **LICENCIADO EN INFORMATICA ADMINISTRATIVA EN EL GRADO DE LICENCIATURA** a **ERIK LEOPOLDO SALGUERO VALLECILLO**, **R-0444-325-2018** Aprobar la presente solicitud de Reconocimiento del TÍTULO presentada por **DANY CHEONG CHEONG** de **INGENIERO EN SISTEMAS COMPUTACIONALES EN EL GRADO DE LICENCIATURA** otorgado por **UNIVERSIDAD TECNOLÓGICA CENTROAMERICANA** en virtud de dictamen No.**48862-05-18**, de la Secretaría del Nivel de Educación Superior. En consecuencia La Universidad Nacional Autónoma de Honduras por medio del Consejo de Educación Superior, Reconoce el TÍTULO DE **INGENIERO EN SISTEMAS COMPUTACIONALES EN EL GRADO DE LICENCIATURA** a **DANY CHEONG CHEONG**, **R-0445-325-2018** Aprobar la presente solicitud de Reconocimiento del TÍTULO presentada por **SARA MATILDE CASTILLO PEREZ** de **PROFESOR DE EDUCACION MEDIA EN EDUCACION ESPECIAL EN EL GRADO DE LICENCIATURA** otorgado por **UNIVERSIDAD PEDAGÓGICA NACIONAL FRANCISCO MORAZÁN** en virtud de dictamen No.**48861-05-18**, de la Secretaría del Nivel de Educación Superior. En consecuencia La Universidad Nacional Autónoma de Honduras por medio del Consejo de Educación Superior, Reconoce el TÍTULO DE **PROFESOR DE EDUCACION MEDIA EN EDUCACION ESPECIAL EN EL GRADO DE LICENCIATURA** a **SARA MATILDE CASTILLO PEREZ**, **R-0446-325-2018** Aprobar la presente solicitud de Reconocimiento del TÍTULO presentada por



UNIVERSIDAD NACIONAL AUTÓNOMA DE HONDURAS

ACTA No. 325

SESIÓN ORDINARIA

CONSEJO DE EDUCACIÓN SUPERIOR

Viernes 18 de mayo de 2018

IRVING EDUARDO CRUZ MELGAR de **PROFESOR EN EDUCACION ARTISTICA CON ORIENTACION EN ARTES VISUALES EN EL GRADO DE LICENCIATURA** otorgado por **UNIVERSIDAD PEDAGÓGICA NACIONAL FRANCISCO MORAZÁN** en virtud de dictamen No.48860-05-18, de la Secretaría del Nivel de Educación Superior. En consecuencia La Universidad Nacional Autónoma de Honduras por medio del Consejo de Educación Superior, Reconoce el **TÍTULO DE PROFESOR EN EDUCACION ARTISTICA CON ORIENTACION EN ARTES VISUALES EN EL GRADO DE LICENCIATURA** a **IRVING EDUARDO CRUZ MELGAR, R-0447-325-2018** Aprobar la presente solicitud de Reconocimiento del TÍTULO presentada por **MANUEL EDGARDO CASTRO ZUNIGA** de **PROFESOR EN EDUCACION FISICA EN EL GRADO DE LICENCIATURA** otorgado por **UNIVERSIDAD PEDAGÓGICA NACIONAL FRANCISCO MORAZÁN** en virtud de dictamen No.48859-05-18, de la Secretaría del Nivel de Educación Superior. En consecuencia La Universidad Nacional Autónoma de Honduras por medio del Consejo de Educación Superior, Reconoce el **TÍTULO DE PROFESOR EN EDUCACION FISICA EN EL GRADO DE LICENCIATURA** a **MANUEL EDGARDO CASTRO ZUNIGA, R-0448-325-2018** Aprobar la presente solicitud de Reconocimiento del TÍTULO presentada por **JIMMY SAMAI VASQUEZ BEJARANO** de **DOCTOR EN MEDICINA Y CIRUGIA EN EL GRADO DE DOCTORADO EN MEDICINA Y CIRUGÍA** otorgado por **UNIVERSIDAD CATÓLICA DE HONDURAS "NUESTRA SEÑORA REINA DE LA PAZ"** en virtud de dictamen No.48858-05-18, de la Secretaría del Nivel de Educación Superior. En consecuencia La Universidad Nacional Autónoma de Honduras por medio del Consejo de Educación Superior, Reconoce el **TÍTULO DE DOCTOR EN MEDICINA Y CIRUGIA EN EL GRADO DE DOCTORADO EN MEDICINA Y CIRUGÍA** a **JIMMY SAMAI VASQUEZ BEJARANO, R-0449-325-2018** Aprobar la presente solicitud de Reconocimiento del TÍTULO presentada por **DULCE MARIA MAYEN VILLATORO** de **ABOGADA EN EL GRADO DE LICENCIATURA** otorgado por **UNIVERSIDAD JOSÉ CECILIO DEL VALLE** en virtud de dictamen No.48857-05-18, de la Secretaría del Nivel de Educación Superior. En consecuencia La Universidad Nacional Autónoma de Honduras por medio del Consejo de Educación Superior, Reconoce el **TÍTULO DE ABOGADA EN EL GRADO DE LICENCIATURA** a **DULCE MARIA MAYEN VILLATORO, R-0450-325-2018** Aprobar la presente solicitud de Reconocimiento del TÍTULO presentada por **VILMA GLADYS HERNANDEZ** de **PROFESOR DE EDUCACION MEDIA EN EDUCACION TECNICA PARA EL HOGAR CON ORIENTACION EN ALIMENTACION Y NUTRICION EN EL GRADO DE LICENCIATURA** otorgado por **UNIVERSIDAD PEDAGÓGICA NACIONAL FRANCISCO MORAZÁN** en virtud de dictamen No.48856-05-18, de la Secretaría del Nivel de Educación Superior. En consecuencia La Universidad Nacional Autónoma de Honduras por medio del Consejo de Educación Superior, Reconoce el **TÍTULO DE PROFESOR DE EDUCACION MEDIA EN EDUCACION TECNICA PARA EL HOGAR CON ORIENTACION EN ALIMENTACION Y NUTRICION EN EL GRADO DE LICENCIATURA** a **VILMA GLADYS HERNANDEZ, R-0451-325-2018** Aprobar la presente solicitud de Reconocimiento del TÍTULO presentada por **CELESTE EMPERATRIZ MARTINEZ MEJIA** de **PSICOLOGA EN EL GRADO DE LICENCIATURA** otorgado por **UNIVERSIDAD TECNOLÓGICA CENTROAMERICANA** en virtud de dictamen No.48855-05-18, de la Secretaría del Nivel de Educación Superior. En consecuencia La Universidad Nacional Autónoma de Honduras por medio del Consejo de Educación Superior, Reconoce el **TÍTULO DE PSICOLOGA EN EL GRADO DE LICENCIATURA** a **CELESTE EMPERATRIZ MARTINEZ MEJIA, R-0452-325-2018** Aprobar la presente solicitud de Reconocimiento del TÍTULO presentada por **MELIDA ARGENTINA MARTINEZ DOMINGUEZ** de



UNIVERSIDAD NACIONAL AUTÓNOMA DE HONDURAS

ACTA No. 325

SESIÓN ORDINARIA

CONSEJO DE EDUCACIÓN SUPERIOR

Viernes 18 de mayo de 2018

PROFESOR DE EDUCACION MEDIA EN EDUCACION TECNICA PARA EL HOGAR CON ORIENTACION EN ALIMENTACION Y NUTRICION EN EL GRADO DE LICENCIATURA otorgado por **UNIVERSIDAD PEDAGÓGICA NACIONAL FRANCISCO MORAZÁN** en virtud de dictamen No.48854-05-18, de la Secretaría del Nivel de Educación Superior. En consecuencia La Universidad Nacional Autónoma de Honduras por medio del Consejo de Educación Superior, Reconoce el **TÍTULO DE PROFESOR DE EDUCACION MEDIA EN EDUCACION TECNICA PARA EL HOGAR CON ORIENTACION EN ALIMENTACION Y NUTRICION EN EL GRADO DE LICENCIATURA** a **MELIDA ARGENTINA MARTINEZ DOMINGUEZ, R-0453-325-2018** Aprobar la presente solicitud de Reconocimiento del **TÍTULO** presentada por **LETICIA DIAZ GOMEZ** de **PROFESOR EN EDUCACION BASICA (I Y II CICLOS) EN EL GRADO DE LICENCIATURA** otorgado por **UNIVERSIDAD PEDAGÓGICA NACIONAL FRANCISCO MORAZÁN** en virtud de dictamen No.48853-05-18, de la Secretaría del Nivel de Educación Superior. En consecuencia La Universidad Nacional Autónoma de Honduras por medio del Consejo de Educación Superior, Reconoce el **TÍTULO DE PROFESOR EN EDUCACION BASICA (I Y II CICLOS) EN EL GRADO DE LICENCIATURA** a **LETICIA DIAZ GOMEZ, R-0454-325-2018** Aprobar la presente solicitud de Reconocimiento del **TÍTULO** presentada por **DAVID ALEJANDRO BAQUEDANO CASTRILLO** de **INGENIERO EN SISTEMAS COMPUTACIONALES EN EL GRADO DE LICENCIATURA** otorgado por **UNIVERSIDAD TECNOLÓGICA CENTROAMERICANA** en virtud de dictamen No.48852-05-18, de la Secretaría del Nivel de Educación Superior. En consecuencia La Universidad Nacional Autónoma de Honduras por medio del Consejo de Educación Superior, Reconoce el **TÍTULO DE INGENIERO EN SISTEMAS COMPUTACIONALES EN EL GRADO DE LICENCIATURA** a **DAVID ALEJANDRO BAQUEDANO CASTRILLO, R-0455-325-2018** Aprobar la presente solicitud de Reconocimiento del **TÍTULO** presentada por **DIRIAN NAYARITH ALVARADO ALVARADO** de **PROFESOR EN LA ENSEÑANZA DEL ESPAÑOL EN EL GRADO DE LICENCIATURA** otorgado por **UNIVERSIDAD PEDAGÓGICA NACIONAL FRANCISCO MORAZÁN** en virtud de dictamen No.48851-05-18, de la Secretaría del Nivel de Educación Superior. En consecuencia La Universidad Nacional Autónoma de Honduras por medio del Consejo de Educación Superior, Reconoce el **TÍTULO DE PROFESOR EN LA ENSEÑANZA DEL ESPAÑOL EN EL GRADO DE LICENCIATURA** a **DIRIAN NAYARITH ALVARADO ALVARADO, R-0456-325-2018** Aprobar la presente solicitud de Reconocimiento del **TÍTULO** presentada por **FRANCIS ASUCENA GARCIA MEJIA** de **PROFESOR DE EDUCACION MEDIA EN CIENCIAS SOCIALES EN EL GRADO DE LICENCIATURA** otorgado por **UNIVERSIDAD PEDAGÓGICA NACIONAL FRANCISCO MORAZÁN** en virtud de dictamen No.48850-05-18, de la Secretaría del Nivel de Educación Superior. En consecuencia La Universidad Nacional Autónoma de Honduras por medio del Consejo de Educación Superior, Reconoce el **TÍTULO DE PROFESOR DE EDUCACION MEDIA EN CIENCIAS SOCIALES EN EL GRADO DE LICENCIATURA** a **FRANCIS ASUCENA GARCIA MEJIA, R-0457-325-2018** Aprobar la presente solicitud de Reconocimiento del **TÍTULO** presentada por **YESSICA ARGENTINA HERNANDEZ CASTILLO** de **PROFESOR EN LA ENSEÑANZA DEL ESPAÑOL EN EL GRADO DE LICENCIATURA** otorgado por **UNIVERSIDAD PEDAGÓGICA NACIONAL FRANCISCO MORAZÁN** en virtud de dictamen No.48849-05-18, de la Secretaría del Nivel de Educación Superior. En consecuencia La Universidad Nacional Autónoma de Honduras por medio del Consejo de Educación Superior, Reconoce el **TÍTULO DE PROFESOR EN LA ENSEÑANZA DEL ESPAÑOL EN EL GRADO DE LICENCIATURA** a **YESSICA ARGENTINA HERNANDEZ CASTILLO, R-0458-325-**



UNIVERSIDAD NACIONAL AUTÓNOMA DE HONDURAS

ACTA No. 325

SESIÓN ORDINARIA

CONSEJO DE EDUCACIÓN SUPERIOR

Viernes 18 de mayo de 2018

2018 Aprobar la presente solicitud de Reconocimiento del TÍTULO presentada por **SEYDI PAOLA SERRANO DURON** de **PROFESOR EN ADMINISTRACION Y GESTION DE LA EDUCACION EN EL GRADO DE LICENCIATURA** otorgado por **UNIVERSIDAD PEDAGÓGICA NACIONAL FRANCISCO MORAZÁN** en virtud de dictamen No.**48848-05-18**, de la Secretaría del Nivel de Educación Superior. En consecuencia La Universidad Nacional Autónoma de Honduras por medio del Consejo de Educación Superior, Reconoce el TÍTULO DE **PROFESOR EN ADMINISTRACION Y GESTION DE LA EDUCACION EN EL GRADO DE LICENCIATURA** a **SEYDI PAOLA SERRANO DURON, R-0459-325-2018** Aprobar la presente solicitud de Reconocimiento del TÍTULO presentada por **SANTOS EDUVIGES MEJIA LOPEZ** de **PROFESOR EN LA ENSEÑANZA DEL ESPAÑOL EN EL GRADO DE LICENCIATURA** otorgado por **UNIVERSIDAD PEDAGÓGICA NACIONAL FRANCISCO MORAZÁN** en virtud de dictamen No.**48847-05-18**, de la Secretaría del Nivel de Educación Superior. En consecuencia La Universidad Nacional Autónoma de Honduras por medio del Consejo de Educación Superior, Reconoce el TÍTULO DE **PROFESOR EN LA ENSEÑANZA DEL ESPAÑOL EN EL GRADO DE LICENCIATURA** a **SANTOS EDUVIGES MEJIA LOPEZ, R-0460-325-2018** Aprobar la presente solicitud de Reconocimiento del TÍTULO presentada por **CLAUDIA SUSANA CARRASCO SALINAS** de **MASTER EN DIRECCION EMPRESARIAL EN EL GRADO DE MAESTRÍA** otorgado por **UNIVERSIDAD TECNOLÓGICA CENTROAMERICANA** en virtud de dictamen No.**48846-05-18**, de la Secretaría del Nivel de Educación Superior. En consecuencia La Universidad Nacional Autónoma de Honduras por medio del Consejo de Educación Superior, Reconoce el TÍTULO DE **MASTER EN DIRECCION EMPRESARIAL EN EL GRADO DE MAESTRÍA** a **CLAUDIA SUSANA CARRASCO SALINAS, R-0461-325-2018** Aprobar la presente solicitud de Reconocimiento del TÍTULO presentada por **JORGE LUIS ESPINAL LOPEZ** de **INGENIERO EN CIENCIAS DE LA COMPUTACION EN EL GRADO DE LICENCIATURA** otorgado por **UNIVERSIDAD CATÓLICA DE HONDURAS "NUESTRA SEÑORA REINA DE LA PAZ"** en virtud de dictamen No.**48845-05-18**, de la Secretaría del Nivel de Educación Superior. En consecuencia La Universidad Nacional Autónoma de Honduras por medio del Consejo de Educación Superior, Reconoce el TÍTULO DE **INGENIERO EN CIENCIAS DE LA COMPUTACION EN EL GRADO DE LICENCIATURA** a **JORGE LUIS ESPINAL LOPEZ, R-0462-325-2018** Aprobar la presente solicitud de Reconocimiento del TÍTULO presentada por **EMMA ESTEFANIE SOSA BUESO** de **ARQUITECTO EN EL GRADO DE LICENCIATURA** otorgado por **UNIVERSIDAD DE SAN PEDRO SULA** en virtud de dictamen No.**48844-05-18**, de la Secretaría del Nivel de Educación Superior. En consecuencia La Universidad Nacional Autónoma de Honduras por medio del Consejo de Educación Superior, Reconoce el TÍTULO DE **ARQUITECTO EN EL GRADO DE LICENCIATURA** a **EMMA ESTEFANIE SOSA BUESO, R-0463-325-2018** Aprobar la presente solicitud de Reconocimiento del TÍTULO presentada por **SANDRA CAROLINA SAGASTUME ESCOTO** de **LICENCIADA EN PSICOLOGIA EN EL GRADO DE LICENCIATURA** otorgado por **UNIVERSIDAD CATÓLICA DE HONDURAS "NUESTRA SEÑORA REINA DE LA PAZ"** en virtud de dictamen No.**48843-05-18**, de la Secretaría del Nivel de Educación Superior. En consecuencia La Universidad Nacional Autónoma de Honduras por medio del Consejo de Educación Superior, Reconoce el TÍTULO DE **LICENCIADA EN PSICOLOGIA EN EL GRADO DE LICENCIATURA** a **SANDRA CAROLINA SAGASTUME ESCOTO, R-0464-325-2018** Aprobar la presente solicitud de Reconocimiento del TÍTULO presentada por **CESAR FERNANDO HERRERA VALLE** de **ARQUITECTO EN EL GRADO DE LICENCIATURA** otorgado por **UNIVERSIDAD JOSÉ CECILIO DEL VALLE** en virtud de dictamen No.**48842-**



UNIVERSIDAD NACIONAL AUTÓNOMA DE HONDURAS

ACTA No. 325

SESIÓN ORDINARIA

CONSEJO DE EDUCACIÓN SUPERIOR

Viernes 18 de mayo de 2018

05-18, de la Secretaría del Nivel de Educación Superior. En consecuencia La Universidad Nacional Autónoma de Honduras por medio del Consejo de Educación Superior, Reconoce el **TÍTULO DE ARQUITECTO EN EL GRADO DE LICENCIATURA** a **CESAR FERNANDO HERRERA VALLE, R-0465-325-2018** Aprobar la presente solicitud de Reconocimiento del **TÍTULO** presentada por **MIGUEL ANGEL LARA PALMA** de **MASTER EN GESTION DE PROYECTOS EN EL GRADO DE MAESTRÍA** otorgado por **UNIVERSIDAD CATÓLICA DE HONDURAS "NUESTRA SEÑORA REINA DE LA PAZ"** en virtud de dictamen No.**48841-05-18**, de la Secretaría del Nivel de Educación Superior. En consecuencia La Universidad Nacional Autónoma de Honduras por medio del Consejo de Educación Superior, Reconoce el **TÍTULO DE MASTER EN GESTION DE PROYECTOS EN EL GRADO DE MAESTRÍA** a **MIGUEL ANGEL LARA PALMA, R-0466-325-2018** Aprobar la presente solicitud de Reconocimiento del **TÍTULO** presentada por **ROSA DELICIA HERNANDEZ MEZA** de **PROFESOR EN CIENCIAS SOCIALES EN EL GRADO DE LICENCIATURA** otorgado por **UNIVERSIDAD PEDAGÓGICA NACIONAL FRANCISCO MORAZÁN** en virtud de dictamen No.**48840-05-18**, de la Secretaría del Nivel de Educación Superior. En consecuencia La Universidad Nacional Autónoma de Honduras por medio del Consejo de Educación Superior, Reconoce el **TÍTULO DE PROFESOR EN CIENCIAS SOCIALES EN EL GRADO DE LICENCIATURA** a **ROSA DELICIA HERNANDEZ MEZA, R-0467-325-2018** Aprobar la presente solicitud de Reconocimiento del **TÍTULO** presentada por **EVA LETICIA URBINA CALIX** de **PROFESOR DE EDUCACION MEDIA EN EDUCACION TECNICA PARA EL HOGAR CON ORIENTACION EN ALIMENTACION Y NUTRICION EN EL GRADO DE LICENCIATURA** otorgado por **UNIVERSIDAD PEDAGÓGICA NACIONAL FRANCISCO MORAZÁN** en virtud de dictamen No.**48839-05-18**, de la Secretaría del Nivel de Educación Superior. En consecuencia La Universidad Nacional Autónoma de Honduras por medio del Consejo de Educación Superior, Reconoce el **TÍTULO DE PROFESOR DE EDUCACION MEDIA EN EDUCACION TECNICA PARA EL HOGAR CON ORIENTACION EN ALIMENTACION Y NUTRICION EN EL GRADO DE LICENCIATURA** a **EVA LETICIA URBINA CALIX, R-0469-325-2018** Aprobar la presente solicitud de Reconocimiento del **TÍTULO** presentada por **LUIS DARIO PEÑA LOBO** de **INGENIERO EN CIENCIAS DE LA COMPUTACION EN EL GRADO DE LICENCIATURA** otorgado por **UNIVERSIDAD CATÓLICA DE HONDURAS "NUESTRA SEÑORA REINA DE LA PAZ"** en virtud de dictamen No.**48837-05-18**, de la Secretaría del Nivel de Educación Superior. En consecuencia La Universidad Nacional Autónoma de Honduras por medio del Consejo de Educación Superior, Reconoce el **TÍTULO DE INGENIERO EN CIENCIAS DE LA COMPUTACION EN EL GRADO DE LICENCIATURA** a **LUIS DARIO PEÑA LOBO, R-0470-325-2018** Aprobar la presente solicitud de Reconocimiento del **TÍTULO** presentada por **CARMEN LETICIA VELASQUEZ VILLATORO** de **MASTER EN ADMINISTRACION DE PROYECTOS EN EL GRADO DE MAESTRÍA** otorgado por **UNIVERSIDAD TECNOLÓGICA CENTROAMERICANA** en virtud de dictamen No.**48836-05-18**, de la Secretaría del Nivel de Educación Superior. En consecuencia La Universidad Nacional Autónoma de Honduras por medio del Consejo de Educación Superior, Reconoce el **TÍTULO DE MASTER EN ADMINISTRACION DE PROYECTOS EN EL GRADO DE MAESTRÍA** a **CARMEN LETICIA VELASQUEZ VILLATORO, R-0471-325-2018** Aprobar la presente solicitud de Reconocimiento del **TÍTULO** presentada por **ALEJANDRINA MARICELA RODRIGUEZ NUÑEZ** de **LICENCIADA EN PSICOLOGIA CON ORIENTACION EMPRESARIAL EN EL GRADO DE LICENCIATURA** otorgado por **UNIVERSIDAD TECNOLÓGICA CENTROAMERICANA** en virtud de dictamen No.**48835-05-18**, de la Secretaría del Nivel de



UNIVERSIDAD NACIONAL AUTÓNOMA DE HONDURAS

ACTA No. 325

SESIÓN ORDINARIA

CONSEJO DE EDUCACIÓN SUPERIOR

Viernes 18 de mayo de 2018

Educación Superior. En consecuencia La Universidad Nacional Autónoma de Honduras por medio del Consejo de Educación Superior, Reconoce el **TÍTULO DE LICENCIADA EN PSICOLOGIA CON ORIENTACION EMPRESARIAL EN EL GRADO DE LICENCIATURA** a **ALEJANDRINA MARICELA RODRIGUEZ NUÑEZ, R-0472-325-2018** Aprobar la presente solicitud de Reconocimiento del **TÍTULO** presentada por **MARCELO JOSUE GOFF MARTINEZ** de **INGENIERO CIVIL EN EL GRADO DE LICENCIATURA** otorgado por **UNIVERSIDAD TECNOLÓGICA CENTROAMERICANA** en virtud de dictamen No.**48834-05-18**, de la Secretaría del Nivel de Educación Superior. En consecuencia La Universidad Nacional Autónoma de Honduras por medio del Consejo de Educación Superior, Reconoce el **TÍTULO DE INGENIERO CIVIL EN EL GRADO DE LICENCIATURA** a **MARCELO JOSUE GOFF MARTINEZ, R-0473-325-2018** Aprobar la presente solicitud de Reconocimiento del **TÍTULO** presentada por **JAVIER ANTONIO PEÑA GOMEZ** de **INGENIERO EN CIENCIAS DE LA COMPUTACION EN EL GRADO DE LICENCIATURA** otorgado por **UNIVERSIDAD CATÓLICA DE HONDURAS "NUESTRA SEÑORA REINA DE LA PAZ"** en virtud de dictamen No.**48833-05-18**, de la Secretaría del Nivel de Educación Superior. En consecuencia La Universidad Nacional Autónoma de Honduras por medio del Consejo de Educación Superior, Reconoce el **TÍTULO DE INGENIERO EN CIENCIAS DE LA COMPUTACION EN EL GRADO DE LICENCIATURA** a **JAVIER ANTONIO PEÑA GOMEZ, R-0474-325-2018** Aprobar la presente solicitud de Reconocimiento del **TÍTULO** presentada por **JUAN JOSE RODRIGUEZ MARTINEZ** de **PROFESOR DE EDUCACION MEDIA EN MATEMATICAS CON ORIENTACION EN FISICA EN EL GRADO DE LICENCIATURA** otorgado por **UNIVERSIDAD PEDAGÓGICA NACIONAL FRANCISCO MORAZÁN** en virtud de dictamen No.**48832-05-18**, de la Secretaría del Nivel de Educación Superior. En consecuencia La Universidad Nacional Autónoma de Honduras por medio del Consejo de Educación Superior, Reconoce el **TÍTULO DE PROFESOR DE EDUCACION MEDIA EN MATEMATICAS CON ORIENTACION EN FISICA EN EL GRADO DE LICENCIATURA** a **JUAN JOSE RODRIGUEZ MARTINEZ, R-1160-325-2018** Aprobar la presente solicitud de Reconocimiento del **TÍTULO** presentada por **JENY FRANCISCA PAREDES FERNANDEZ** de **PROFESOR EN EDUCACION BASICA (I Y II CICLOS) EN EL GRADO DE LICENCIATURA** otorgado por **UNIVERSIDAD PEDAGÓGICA NACIONAL FRANCISCO MORAZÁN** en virtud de dictamen No.**48142-04-18**, de la Secretaría del Nivel de Educación Superior. En consecuencia La Universidad Nacional Autónoma de Honduras por medio del Consejo de Educación Superior, Reconoce el **TÍTULO DE PROFESOR EN EDUCACION BASICA (I Y II CICLOS) EN EL GRADO DE LICENCIATURA** a **JENY FRANCISCA PAREDES FERNANDEZ, R-1161-325-2018** Aprobar la presente solicitud de Reconocimiento del **TÍTULO** presentada por **MARLENY FIDELIA RIVERA VASQUEZ** de **PROFESOR EN EDUCACION BASICA (I Y II CICLOS) EN EL GRADO DE LICENCIATURA** otorgado por **UNIVERSIDAD PEDAGÓGICA NACIONAL FRANCISCO MORAZÁN** en virtud de dictamen No.**48141-04-18**, de la Secretaría del Nivel de Educación Superior. En consecuencia La Universidad Nacional Autónoma de Honduras por medio del Consejo de Educación Superior, Reconoce el **TÍTULO DE PROFESOR EN EDUCACION BASICA (I Y II CICLOS) EN EL GRADO DE LICENCIATURA** a **MARLENY FIDELIA RIVERA VASQUEZ, R-1162-325-2018** Aprobar la presente solicitud de Reconocimiento del **TÍTULO** presentada por **NASSIRA SOGEILA NAVARRO NUÑEZ** de **PROFESOR DE EDUCACION BASICA (I Y II CICLOS) EN EL GRADO DE LICENCIATURA** otorgado por **UNIVERSIDAD PEDAGÓGICA NACIONAL FRANCISCO MORAZÁN** en virtud de dictamen No.**48140-04-18**, de la Secretaría del Nivel de Educación Superior. En consecuencia La



UNIVERSIDAD NACIONAL AUTÓNOMA DE HONDURAS

ACTA No. 325

SESIÓN ORDINARIA

CONSEJO DE EDUCACIÓN SUPERIOR

Viernes 18 de mayo de 2018

Universidad Nacional Autónoma de Honduras por medio del Consejo de Educación Superior, Reconoce el **TÍTULO DE PROFESOR DE EDUCACION BASICA (I Y II CICLOS) EN EL GRADO DE LICENCIATURA** a **NASSIRA SOGEILA NAVARRO NUÑEZ, R-1163-325-2018** Aprobar la presente solicitud de Reconocimiento del **TÍTULO** presentada por **WALESKA MICHEL BERNANDEZ LINO** de **PROFESOR EN EDUCACION BASICA (I Y II CICLOS) EN EL GRADO DE LICENCIATURA** otorgado por **UNIVERSIDAD PEDAGÓGICA NACIONAL FRANCISCO MORAZÁN** en virtud de dictamen No.**48139-04-18**, de la Secretaría del Nivel de Educación Superior. En consecuencia La Universidad Nacional Autónoma de Honduras por medio del Consejo de Educación Superior, Reconoce el **TÍTULO DE PROFESOR EN EDUCACION BASICA (I Y II CICLOS) EN EL GRADO DE LICENCIATURA** a **WALESKA MICHEL BERNANDEZ LINO, R-1164-325-2018** Aprobar la presente solicitud de Reconocimiento del **TÍTULO** presentada por **ANDREA MARIELY MURILLO LAINEZ** de **PROFESOR EN EDUCACION BASICA (I Y II CICLOS) EN EL GRADO DE LICENCIATURA** otorgado por **UNIVERSIDAD PEDAGÓGICA NACIONAL FRANCISCO MORAZÁN** en virtud de dictamen No.**48138-04-18**, de la Secretaría del Nivel de Educación Superior. En consecuencia La Universidad Nacional Autónoma de Honduras por medio del Consejo de Educación Superior, Reconoce el **TÍTULO DE PROFESOR EN EDUCACION BASICA (I Y II CICLOS) EN EL GRADO DE LICENCIATURA** a **ANDREA MARIELY MURILLO LAINEZ, R-1165-325-2018** Aprobar la presente solicitud de Reconocimiento del **TÍTULO** presentada por **LUIS MIGUEL ARCHAGA EUCEDA** de **PROFESOR EN EDUCACION BASICA (I Y II CICLOS) EN EL GRADO DE LICENCIATURA** otorgado por **UNIVERSIDAD PEDAGÓGICA NACIONAL FRANCISCO MORAZÁN** en virtud de dictamen No.**48137-04-18**, de la Secretaría del Nivel de Educación Superior. En consecuencia La Universidad Nacional Autónoma de Honduras por medio del Consejo de Educación Superior, Reconoce el **TÍTULO DE PROFESOR EN EDUCACION BASICA (I Y II CICLOS) EN EL GRADO DE LICENCIATURA** a **LUIS MIGUEL ARCHAGA EUCEDA, R-1166-325-2018** Aprobar la presente solicitud de Reconocimiento del **TÍTULO** presentada por **OLGA MELINA ROMERO MARTINEZ** de **LICENCIADA EN PSICOLOGIA EN EL GRADO DE LICENCIATURA** otorgado por **UNIVERSIDAD CATÓLICA DE HONDURAS "NUESTRA SEÑORA REINA DE LA PAZ"** en virtud de dictamen No.**48136-04-18**, de la Secretaría del Nivel de Educación Superior. En consecuencia La Universidad Nacional Autónoma de Honduras por medio del Consejo de Educación Superior, Reconoce el **TÍTULO DE LICENCIADA EN PSICOLOGIA EN EL GRADO DE LICENCIATURA** a **OLGA MELINA ROMERO MARTINEZ, R-1167-325-2018** Aprobar la presente solicitud de Reconocimiento del **TÍTULO** presentada por **ALMA LETICIA LARIOS ALBERTO** de **PROFESOR EN EDUCACION BASICA (I Y II CICLOS) EN EL GRADO DE LICENCIATURA** otorgado por **UNIVERSIDAD PEDAGÓGICA NACIONAL FRANCISCO MORAZÁN** en virtud de dictamen No.**48135-04-18**, de la Secretaría del Nivel de Educación Superior. En consecuencia La Universidad Nacional Autónoma de Honduras por medio del Consejo de Educación Superior, Reconoce el **TÍTULO DE PROFESOR EN EDUCACION BASICA (I Y II CICLOS) EN EL GRADO DE LICENCIATURA** a **ALMA LETICIA LARIOS ALBERTO, R-1168-325-2018** Aprobar la presente solicitud de Reconocimiento del **TÍTULO** presentada por **WALTER ALVARADO DELCID** de **PROFESOR EN EDUCACION BASICA (I Y II CICLOS) EN EL GRADO DE LICENCIATURA** otorgado por **UNIVERSIDAD PEDAGÓGICA NACIONAL FRANCISCO MORAZÁN** en virtud de dictamen No.**48134-04-18**, de la Secretaría del Nivel de Educación Superior. En consecuencia La Universidad Nacional Autónoma de Honduras por medio del Consejo de Educación Superior, Reconoce el **TÍTULO DE PROFESOR EN EDUCACION**



UNIVERSIDAD NACIONAL AUTÓNOMA DE HONDURAS

ACTA No. 325

SESIÓN ORDINARIA

CONSEJO DE EDUCACIÓN SUPERIOR

Viernes 18 de mayo de 2018

BASICA (I Y II CICLOS) EN EL GRADO DE LICENCIATURA a WALTER ALVARADO DELCID, R-1169-325-2018 Aprobar la presente solicitud de Reconocimiento del TÍTULO presentada por **RODE MARA GUEVARA PEREZ** de **PROFESOR EN EDUCACION BASICA (I Y II CICLOS) EN EL GRADO DE LICENCIATURA** otorgado por **UNIVERSIDAD PEDAGÓGICA NACIONAL FRANCISCO MORAZÁN** en virtud de dictamen No.48133-04-18, de la Secretaría del Nivel de Educación Superior. En consecuencia La Universidad Nacional Autónoma de Honduras por medio del Consejo de Educación Superior, Reconoce el TÍTULO DE **PROFESOR EN EDUCACION BASICA (I Y II CICLOS) EN EL GRADO DE LICENCIATURA** a **RODE MARA GUEVARA PEREZ, R-1170-325-2018** Aprobar la presente solicitud de Reconocimiento del TÍTULO presentada por **NILCER VICTORIA RODRIGUEZ RODRIGUEZ** de **PROFESOR EN EDUCACION BASICA (I Y II CICLOS) EN EL GRADO DE LICENCIATURA** otorgado por **UNIVERSIDAD PEDAGÓGICA NACIONAL FRANCISCO MORAZÁN** en virtud de dictamen No.48132-04-18, de la Secretaría del Nivel de Educación Superior. En consecuencia La Universidad Nacional Autónoma de Honduras por medio del Consejo de Educación Superior, Reconoce el TÍTULO DE **PROFESOR EN EDUCACION BASICA (I Y II CICLOS) EN EL GRADO DE LICENCIATURA** a **NILCER VICTORIA RODRIGUEZ RODRIGUEZ, R-1171-325-2018** Aprobar la presente solicitud de Reconocimiento del TÍTULO presentada por **SILVIA AZUCENA MAYEN BARRALAGA** de **PROFESOR EN EDUCACION BASICA (I Y II CICLOS) EN EL GRADO DE LICENCIATURA** otorgado por **UNIVERSIDAD PEDAGÓGICA NACIONAL FRANCISCO MORAZÁN** en virtud de dictamen No.48131-04-18, de la Secretaría del Nivel de Educación Superior. En consecuencia La Universidad Nacional Autónoma de Honduras por medio del Consejo de Educación Superior, Reconoce el TÍTULO DE **PROFESOR EN EDUCACION BASICA (I Y II CICLOS) EN EL GRADO DE LICENCIATURA** a **SILVIA AZUCENA MAYEN BARRALAGA, R-1172-325-2018** Aprobar la presente solicitud de Reconocimiento del TÍTULO presentada por **JUANA EDITH BRIZUELA MATAMOROS** de **LICENCIADA EN PSICOLOGIA EN EL GRADO DE LICENCIATURA** otorgado por **UNIVERSIDAD CATÓLICA DE HONDURAS "NUESTRA SEÑORA REINA DE LA PAZ"** en virtud de dictamen No.48130-04-18, de la Secretaría del Nivel de Educación Superior. En consecuencia La Universidad Nacional Autónoma de Honduras por medio del Consejo de Educación Superior, Reconoce el TÍTULO DE **LICENCIADA EN PSICOLOGIA EN EL GRADO DE LICENCIATURA** a **JUANA EDITH BRIZUELA MATAMOROS, R-1173-325-2018** Aprobar la presente solicitud de Reconocimiento del TÍTULO presentada por **SUSAN CRISTINA SANCHEZ GARCIA** de **PROFESOR EN EDUCACION BASICA (I Y II CICLOS) EN EL GRADO DE LICENCIATURA** otorgado por **UNIVERSIDAD PEDAGÓGICA NACIONAL FRANCISCO MORAZÁN** en virtud de dictamen No.48129-04-18, de la Secretaría del Nivel de Educación Superior. En consecuencia La Universidad Nacional Autónoma de Honduras por medio del Consejo de Educación Superior, Reconoce el TÍTULO DE **PROFESOR EN EDUCACION BASICA (I Y II CICLOS) EN EL GRADO DE LICENCIATURA** a **SUSAN CRISTINA SANCHEZ GARCIA, R-1174-325-2018** Aprobar la presente solicitud de Reconocimiento del TÍTULO presentada por **MARY YAMILETH RODRIGUEZ OCHOA** de **PROFESOR EN EDUCACION BASICA (I Y II CICLOS) EN EL GRADO DE LICENCIATURA** otorgado por **UNIVERSIDAD PEDAGÓGICA NACIONAL FRANCISCO MORAZÁN** en virtud de dictamen No.48128-04-18, de la Secretaría del Nivel de Educación Superior. En consecuencia La Universidad Nacional Autónoma de Honduras por medio del Consejo de Educación Superior, Reconoce el TÍTULO DE **PROFESOR EN EDUCACION BASICA (I Y II CICLOS) EN EL GRADO DE**



UNIVERSIDAD NACIONAL AUTÓNOMA DE HONDURAS

ACTA No. 325

SESIÓN ORDINARIA

CONSEJO DE EDUCACIÓN SUPERIOR

Viernes 18 de mayo de 2018

LICENCIATURA a MARY YAMILETH RODRIGUEZ OCHOA, R-1175-325-2018 Aprobar la presente solicitud de Reconocimiento del TÍTULO presentada por **WALTER EDUARDO VALLADARES TORRES** de **PROFESOR EN EDUCACION BASICA (I Y II CICLOS) EN EL GRADO DE LICENCIATURA** otorgado por **UNIVERSIDAD PEDAGÓGICA NACIONAL FRANCISCO MORAZÁN** en virtud de dictamen No.48127-04-18, de la Secretaría del Nivel de Educación Superior. En consecuencia La Universidad Nacional Autónoma de Honduras por medio del Consejo de Educación Superior, Reconoce el TÍTULO DE **PROFESOR EN EDUCACION BASICA (I Y II CICLOS) EN EL GRADO DE LICENCIATURA** a **WALTER EDUARDO VALLADARES TORRES, R-1176-325-2018** Aprobar la presente solicitud de Reconocimiento del TÍTULO presentada por **ADILIA LINDALY VINDEL CHINCHILLA** de **PROFESOR EN EDUCACION BASICA (I Y II CICLOS) EN EL GRADO DE LICENCIATURA** otorgado por **UNIVERSIDAD PEDAGÓGICA NACIONAL FRANCISCO MORAZÁN** en virtud de dictamen No.48126-04-18, de la Secretaría del Nivel de Educación Superior. En consecuencia La Universidad Nacional Autónoma de Honduras por medio del Consejo de Educación Superior, Reconoce el TÍTULO DE **PROFESOR EN EDUCACION BASICA (I Y II CICLOS) EN EL GRADO DE LICENCIATURA** a **ADILIA LINDALY VINDEL CHINCHILLA, R-1177-325-2018** Aprobar la presente solicitud de Reconocimiento del TÍTULO presentada por **MIRNA YAMILETH CARABANTES ALVARARENGA** de **PROFESOR EN EDUCACION BASICA (I Y II CICLOS) EN EL GRADO DE LICENCIATURA** otorgado por **UNIVERSIDAD PEDAGÓGICA NACIONAL FRANCISCO MORAZÁN** en virtud de dictamen No.48125-04-18, de la Secretaría del Nivel de Educación Superior. En consecuencia La Universidad Nacional Autónoma de Honduras por medio del Consejo de Educación Superior, Reconoce el TÍTULO DE **PROFESOR EN EDUCACION BASICA (I Y II CICLOS) EN EL GRADO DE LICENCIATURA** a **MIRNA YAMILETH CARABANTES ALVARARENGA, R-1178-325-2018** Aprobar la presente solicitud de Reconocimiento del TÍTULO presentada por **DIGNA EVELYN SANTOS SANCHEZ** de **PROFESOR EN EDUCACION BASICA (I Y II CICLOS) EN EL GRADO DE LICENCIATURA** otorgado por **UNIVERSIDAD PEDAGÓGICA NACIONAL FRANCISCO MORAZÁN** en virtud de dictamen No.48124-04-18, de la Secretaría del Nivel de Educación Superior. En consecuencia La Universidad Nacional Autónoma de Honduras por medio del Consejo de Educación Superior, Reconoce el TÍTULO DE **PROFESOR EN EDUCACION BASICA (I Y II CICLOS) EN EL GRADO DE LICENCIATURA** a **DIGNA EVELYN SANTOS SANCHEZ, R-1179-325-2018** Aprobar la presente solicitud de Reconocimiento del TÍTULO presentada por **SORAYA BEATRIZ POSAS BARDALES** de **PROFESOR EN EDUCACION BASICA (I Y II CICLOS) EN EL GRADO DE LICENCIATURA** otorgado por **UNIVERSIDAD PEDAGÓGICA NACIONAL FRANCISCO MORAZÁN** en virtud de dictamen No.48123-04-18, de la Secretaría del Nivel de Educación Superior. En consecuencia La Universidad Nacional Autónoma de Honduras por medio del Consejo de Educación Superior, Reconoce el TÍTULO DE **PROFESOR EN EDUCACION BASICA (I Y II CICLOS) EN EL GRADO DE LICENCIATURA** a **SORAYA BEATRIZ POSAS BARDALES, R-1180-325-2018** Aprobar la presente solicitud de Reconocimiento del TÍTULO presentada por **ANDRES AVELINO ZELAYA MONTOYA** de **PROFESOR EN EDUCACION BASICA (I Y II CICLOS) EN EL GRADO DE LICENCIATURA** otorgado por **UNIVERSIDAD PEDAGÓGICA NACIONAL FRANCISCO MORAZÁN** en virtud de dictamen No.48122-04-18, de la Secretaría del Nivel de Educación Superior. En consecuencia La Universidad Nacional Autónoma de Honduras por medio del Consejo de Educación Superior, Reconoce el TÍTULO DE **PROFESOR EN EDUCACION BASICA (I Y II CICLOS) EN EL GRADO DE**



UNIVERSIDAD NACIONAL AUTÓNOMA DE HONDURAS

ACTA No. 325

SESIÓN ORDINARIA

CONSEJO DE EDUCACIÓN SUPERIOR

Viernes 18 de mayo de 2018

LICENCIATURA a ANDRES AVELINO ZELAYA MONTOYA, R-1181-325-2018 Aprobar la presente solicitud de Reconocimiento del TÍTULO presentada por **DANIEL ALEJANDRO MADRID ERAZO** de **PSICOLOGO EN EL GRADO DE LICENCIATURA** otorgado por **UNIVERSIDAD TECNOLÓGICA CENTROAMERICANA** en virtud de dictamen No. **48121-04-18**, de la Secretaría del Nivel de Educación Superior. En consecuencia La Universidad Nacional Autónoma de Honduras por medio del Consejo de Educación Superior, Reconoce el TÍTULO DE **PSICOLOGO EN EL GRADO DE LICENCIATURA** a **DANIEL ALEJANDRO MADRID ERAZO, R-1182-325-2018** Aprobar la presente solicitud de Reconocimiento del TÍTULO presentada por **CARMEN ELIZABETH CASTRO GOMEZ** de **PROFESOR EN EDUCACION BASICA (I Y II CICLOS)** EN EL GRADO DE **LICENCIATURA** otorgado por **UNIVERSIDAD PEDAGÓGICA NACIONAL FRANCISCO MORAZÁN** en virtud de dictamen No. **48120-04-18**, de la Secretaría del Nivel de Educación Superior. En consecuencia La Universidad Nacional Autónoma de Honduras por medio del Consejo de Educación Superior, Reconoce el TÍTULO DE **PROFESOR EN EDUCACION BASICA (I Y II CICLOS)** EN EL GRADO DE **LICENCIATURA** a **CARMEN ELIZABETH CASTRO GOMEZ, R-1183-325-2018** Aprobar la presente solicitud de Reconocimiento del TÍTULO presentada por **JOSE MARCOS MILLA GAMEZ** de **PROFESOR EN EDUCACION BASICA (I Y II CICLOS)** EN EL GRADO DE **LICENCIATURA** otorgado por **UNIVERSIDAD PEDAGÓGICA NACIONAL FRANCISCO MORAZÁN** en virtud de dictamen No. **48119-04-18**, de la Secretaría del Nivel de Educación Superior. En consecuencia La Universidad Nacional Autónoma de Honduras por medio del Consejo de Educación Superior, Reconoce el TÍTULO DE **PROFESOR EN EDUCACION BASICA (I Y II CICLOS)** EN EL GRADO DE **LICENCIATURA** a **JOSE MARCOS MILLA GAMEZ, R-1184-325-2018** Aprobar la presente solicitud de Reconocimiento del TÍTULO presentada por **SABINA LETICIA CERRATO CABRERA** de **PROFESOR EN EDUCACION MEDIA EN CIENCIAS SOCIALES** EN EL GRADO DE **LICENCIATURA** otorgado por **UNIVERSIDAD PEDAGÓGICA NACIONAL FRANCISCO MORAZÁN** en virtud de dictamen No. **48118-04-18**, de la Secretaría del Nivel de Educación Superior. En consecuencia La Universidad Nacional Autónoma de Honduras por medio del Consejo de Educación Superior, Reconoce el TÍTULO DE **PROFESOR EN EDUCACION MEDIA EN CIENCIAS SOCIALES** EN EL GRADO DE **LICENCIATURA** a **SABINA LETICIA CERRATO CABRERA, R-1185-325-2018** Aprobar la presente solicitud de Reconocimiento del TÍTULO presentada por **ARLYN OTNIEL RODRIGUEZ TORREZ** de **LICENCIADO EN CIENCIAS POLICIALES** EN EL GRADO DE **LICENCIATURA** otorgado por **INSTITUTO SUPERIOR DE EDUCACIÓN POLICIAL** en virtud de dictamen No. **48117-04-18**, de la Secretaría del Nivel de Educación Superior. En consecuencia La Universidad Nacional Autónoma de Honduras por medio del Consejo de Educación Superior, Reconoce el TÍTULO DE **LICENCIADO EN CIENCIAS POLICIALES** EN EL GRADO DE **LICENCIATURA** a **ARLYN OTNIEL RODRIGUEZ TORREZ, R-1186-325-2018** Aprobar la presente solicitud de Reconocimiento del TÍTULO presentada por **NILDIA YARIELA MEZA GUEVARA** de **PROFESOR EN EDUCACION BASICA (I Y II CICLOS)** EN EL GRADO DE **LICENCIATURA** otorgado por **UNIVERSIDAD PEDAGÓGICA NACIONAL FRANCISCO MORAZÁN** en virtud de dictamen No. **48116-04-18**, de la Secretaría del Nivel de Educación Superior. En consecuencia La Universidad Nacional Autónoma de Honduras por medio del Consejo de Educación Superior, Reconoce el TÍTULO DE **PROFESOR EN EDUCACION BASICA (I Y II CICLOS)** EN EL GRADO DE **LICENCIATURA** a **NILDIA YARIELA MEZA GUEVARA, R-1187-325-2018** Aprobar la presente solicitud de Reconocimiento del TÍTULO presentada por **MIRIAN ONDINA SANCHEZ CARVAJAL** de **PROFESOR EN**



UNIVERSIDAD NACIONAL AUTÓNOMA DE HONDURAS

ACTA No. 325

SESIÓN ORDINARIA

CONSEJO DE EDUCACIÓN SUPERIOR

Viernes 18 de mayo de 2018

EDUCACION BASICA (I Y II CICLOS) EN EL GRADO DE LICENCIATURA otorgado por **UNIVERSIDAD PEDAGÓGICA NACIONAL FRANCISCO MORAZÁN** en virtud de dictamen No.**48115-04-18**, de la Secretaría del Nivel de Educación Superior. En consecuencia La Universidad Nacional Autónoma de Honduras por medio del Consejo de Educación Superior, Reconoce el **TÍTULO DE PROFESOR EN EDUCACION BASICA (I Y II CICLOS) EN EL GRADO DE LICENCIATURA** a **MIRIAN ONDINA SANCHEZ CARVAJAL, R-1188-325-2018** Aprobar la presente solicitud de Reconocimiento del **TÍTULO** presentada por **MARIA JOSE MARTINEZ SANDOVAL** de **LICENCIADA EN PSICOLOGIA CON ORIENTACION EMPRESARIAL EN EL GRADO DE LICENCIATURA** otorgado por **UNIVERSIDAD TECNOLÓGICA CENTROAMERICANA** en virtud de dictamen No.**48114-04-18**, de la Secretaría del Nivel de Educación Superior. En consecuencia La Universidad Nacional Autónoma de Honduras por medio del Consejo de Educación Superior, Reconoce el **TÍTULO DE LICENCIADA EN PSICOLOGIA CON ORIENTACION EMPRESARIAL EN EL GRADO DE LICENCIATURA** a **MARIA JOSE MARTINEZ SANDOVAL, R-1189-325-2018** Aprobar la presente solicitud de Reconocimiento del **TÍTULO** presentada por **SANTOS IDALIA RAMOS MARQUEZ** de **PROFESOR EN EDUCACION BASICA (I Y II CICLOS) EN EL GRADO DE LICENCIATURA** otorgado por **UNIVERSIDAD PEDAGÓGICA NACIONAL FRANCISCO MORAZÁN** en virtud de dictamen No.**48113-04-18**, de la Secretaría del Nivel de Educación Superior. En consecuencia La Universidad Nacional Autónoma de Honduras por medio del Consejo de Educación Superior, Reconoce el **TÍTULO DE PROFESOR EN EDUCACION BASICA (I Y II CICLOS) EN EL GRADO DE LICENCIATURA** a **SANTOS IDALIA RAMOS MARQUEZ, R-1190-325-2018** Aprobar la presente solicitud de Reconocimiento del **TÍTULO** presentada por **NOEL ALEJANDRO CERRITOS VILLANUEVA** de **LICENCIADO EN CONTADURIA PUBLICA Y FINANZAS EN EL GRADO DE LICENCIATURA** otorgado por **UNIVERSIDAD TECNOLÓGICA CENTROAMERICANA** en virtud de dictamen No.**48112-04-18**, de la Secretaría del Nivel de Educación Superior. En consecuencia La Universidad Nacional Autónoma de Honduras por medio del Consejo de Educación Superior, Reconoce el **TÍTULO DE LICENCIADO EN CONTADURIA PUBLICA Y FINANZAS EN EL GRADO DE LICENCIATURA** a **NOEL ALEJANDRO CERRITOS VILLANUEVA, R-1191-325-2018** Aprobar la presente solicitud de Reconocimiento del **TÍTULO** presentada por **JOHANY MELISSA GALINDO ANDINO** de **PROFESOR DE EDUCACION MEDIA EN EDUCACION COMERCIAL EN EL GRADO DE LICENCIATURA** otorgado por **UNIVERSIDAD PEDAGÓGICA NACIONAL FRANCISCO MORAZÁN** en virtud de dictamen No.**48111-04-18**, de la Secretaría del Nivel de Educación Superior. En consecuencia La Universidad Nacional Autónoma de Honduras por medio del Consejo de Educación Superior, Reconoce el **TÍTULO DE PROFESOR DE EDUCACION MEDIA EN EDUCACION COMERCIAL EN EL GRADO DE LICENCIATURA** a **JOHANY MELISSA GALINDO ANDINO, R-1192-325-2018** Aprobar la presente solicitud de Reconocimiento del **TÍTULO** presentada por **ROSA MARIA VALENTIN PEREZ** de **PROFESOR EN EDUCACION BASICA (I Y II CICLOS) EN EL GRADO DE LICENCIATURA** otorgado por **UNIVERSIDAD PEDAGÓGICA NACIONAL FRANCISCO MORAZÁN** en virtud de dictamen No.**48110-04-18**, de la Secretaría del Nivel de Educación Superior. En consecuencia La Universidad Nacional Autónoma de Honduras por medio del Consejo de Educación Superior, Reconoce el **TÍTULO DE PROFESOR EN EDUCACION BASICA (I Y II CICLOS) EN EL GRADO DE LICENCIATURA** a **ROSA MARIA VALENTIN PEREZ, R-1193-325-2018** Aprobar la presente solicitud de Reconocimiento del **TÍTULO** presentada por **IRMA CLEMENCIA MOLINA BONILLA** de **PROFESOR EN EDUCACION BASICA (I Y II**



UNIVERSIDAD NACIONAL AUTÓNOMA DE HONDURAS

ACTA No. 325

SESIÓN ORDINARIA

CONSEJO DE EDUCACIÓN SUPERIOR

Viernes 18 de mayo de 2018

CICLOS) EN EL GRADO DE LICENCIATURA otorgado por **UNIVERSIDAD PEDAGÓGICA NACIONAL FRANCISCO MORAZÁN** en virtud de dictamen No.**48109-04-18**, de la Secretaría del Nivel de Educación Superior. En consecuencia La Universidad Nacional Autónoma de Honduras por medio del Consejo de Educación Superior, Reconoce el **TÍTULO DE PROFESOR EN EDUCACION BASICA (I Y II CICLOS) EN EL GRADO DE LICENCIATURA** a **IRMA CLEMENCIA MOLINA BONILLA, R-1194-325-2018** Aprobar la presente solicitud de Reconocimiento del **TÍTULO** presentada por **CINHTIA YANIRA MARTIN MEJIA** de **PROFESOR EN EDUCACION BASICA (I Y II CICLOS) EN EL GRADO DE LICENCIATURA** otorgado por **UNIVERSIDAD PEDAGÓGICA NACIONAL FRANCISCO MORAZÁN** en virtud de dictamen No.**48108-04-18**, de la Secretaría del Nivel de Educación Superior. En consecuencia La Universidad Nacional Autónoma de Honduras por medio del Consejo de Educación Superior, Reconoce el **TÍTULO DE PROFESOR EN EDUCACION BASICA (I Y II CICLOS) EN EL GRADO DE LICENCIATURA** a **CINHTIA YANIRA MARTIN MEJIA, R-1195-325-2018** Aprobar la presente solicitud de Reconocimiento del **TÍTULO** presentada por **DINIA JUDITH GALEAS OLIVA** de **PROFESOR EN EDUCACION BASICA (I Y II CICLOS) EN EL GRADO DE LICENCIATURA** otorgado por **UNIVERSIDAD PEDAGÓGICA NACIONAL FRANCISCO MORAZÁN** en virtud de dictamen No.**48107-04-18**, de la Secretaría del Nivel de Educación Superior. En consecuencia La Universidad Nacional Autónoma de Honduras por medio del Consejo de Educación Superior, Reconoce el **TÍTULO DE PROFESOR EN EDUCACION BASICA (I Y II CICLOS) EN EL GRADO DE LICENCIATURA** a **DINIA JUDITH GALEAS OLIVA, R-1196-325-2018** Aprobar la presente solicitud de Reconocimiento del **TÍTULO** presentada por **INGRID MADELIN ZELAYA DELGADO** de **PROFESOR EN LA ENSEÑANZA DEL ESPAÑOL EN EL GRADO DE LICENCIATURA** otorgado por **UNIVERSIDAD PEDAGÓGICA NACIONAL FRANCISCO MORAZÁN** en virtud de dictamen No.**48106-04-18**, de la Secretaría del Nivel de Educación Superior. En consecuencia La Universidad Nacional Autónoma de Honduras por medio del Consejo de Educación Superior, Reconoce el **TÍTULO DE PROFESOR EN LA ENSEÑANZA DEL ESPAÑOL EN EL GRADO DE LICENCIATURA** a **INGRID MADELIN ZELAYA DELGADO, R-1197-325-2018** Aprobar la presente solicitud de Reconocimiento del **TÍTULO** presentada por **MARLENY FLORES AVILA** de **PROFESOR EN EDUCACION BASICA (I Y II CICLOS) EN EL GRADO DE LICENCIATURA** otorgado por **UNIVERSIDAD PEDAGÓGICA NACIONAL FRANCISCO MORAZÁN** en virtud de dictamen No.**48105-04-18**, de la Secretaría del Nivel de Educación Superior. En consecuencia La Universidad Nacional Autónoma de Honduras por medio del Consejo de Educación Superior, Reconoce el **TÍTULO DE PROFESOR EN EDUCACION BASICA (I Y II CICLOS) EN EL GRADO DE LICENCIATURA** a **MARLENY FLORES AVILA, R-1198-325-2018** Aprobar la presente solicitud de Reconocimiento del **TÍTULO** presentada por **ROSA DOLORES DIAZ AMAYA** de **PROFESOR EN EDUCACION BASICA (I Y II CICLOS) EN EL GRADO DE LICENCIATURA** otorgado por **UNIVERSIDAD PEDAGÓGICA NACIONAL FRANCISCO MORAZÁN** en virtud de dictamen No.**48104-04-18**, de la Secretaría del Nivel de Educación Superior. En consecuencia La Universidad Nacional Autónoma de Honduras por medio del Consejo de Educación Superior, Reconoce el **TÍTULO DE PROFESOR EN EDUCACION BASICA (I Y II CICLOS) EN EL GRADO DE LICENCIATURA** a **ROSA DOLORES DIAZ AMAYA, R-1199-325-2018** Aprobar la presente solicitud de Reconocimiento del **TÍTULO** presentada por **GUILLERMO TOMAS RAMOS ORELLANA** de **PROFESOR EN EDUCACION BASICA (I Y II CICLOS) EN EL GRADO DE LICENCIATURA** otorgado por **UNIVERSIDAD PEDAGÓGICA NACIONAL FRANCISCO MORAZÁN** en virtud de



UNIVERSIDAD NACIONAL AUTÓNOMA DE HONDURAS

ACTA No. 325

SESIÓN ORDINARIA

CONSEJO DE EDUCACIÓN SUPERIOR

Viernes 18 de mayo de 2018

dictamen No. **48103-04-18**, de la Secretaría del Nivel de Educación Superior. En consecuencia La Universidad Nacional Autónoma de Honduras por medio del Consejo de Educación Superior, Reconoce el **TÍTULO DE PROFESOR EN EDUCACION BASICA (I Y II CICLOS) EN EL GRADO DE LICENCIATURA** a **GUILLERMO TOMAS RAMOS ORELLANA, R-1200-325-2018** Aprobar la presente solicitud de Reconocimiento del **TÍTULO** presentada por **JUANA CELIA SOLIS MEJIA** de **PROFESOR EN EDUCACION BASICA (I Y II CICLOS) EN EL GRADO DE LICENCIATURA** otorgado por **UNIVERSIDAD PEDAGÓGICA NACIONAL FRANCISCO MORAZÁN** en virtud de dictamen No. **48102-04-18**, de la Secretaría del Nivel de Educación Superior. En consecuencia La Universidad Nacional Autónoma de Honduras por medio del Consejo de Educación Superior, Reconoce el **TÍTULO DE PROFESOR EN EDUCACION BASICA (I Y II CICLOS) EN EL GRADO DE LICENCIATURA** a **JUANA CELIA SOLIS MEJIA, R-1201-325-2018** Aprobar la presente solicitud de Reconocimiento del **TÍTULO** presentada por **MARLEN LIZETH REYES VELASQUEZ** de **PROFESOR EN EDUCACION BASICA (I Y II CICLOS) EN EL GRADO DE LICENCIATURA** otorgado por **UNIVERSIDAD PEDAGÓGICA NACIONAL FRANCISCO MORAZÁN** en virtud de dictamen No. **48101-04-18**, de la Secretaría del Nivel de Educación Superior. En consecuencia La Universidad Nacional Autónoma de Honduras por medio del Consejo de Educación Superior, Reconoce el **TÍTULO DE PROFESOR EN EDUCACION BASICA (I Y II CICLOS) EN EL GRADO DE LICENCIATURA** a **MARLEN LIZETH REYES VELASQUEZ, R-1202-325-2018** Aprobar la presente solicitud de Reconocimiento del **TÍTULO** presentada por **EDELIN ALEJANDRA QUIROZ ROMERO** de **PROFESOR EN TURISMO Y HOSTELERIA EN EL GRADO DE LICENCIATURA** otorgado por **UNIVERSIDAD PEDAGÓGICA NACIONAL FRANCISCO MORAZÁN** en virtud de dictamen No. **48100-04-18**, de la Secretaría del Nivel de Educación Superior. En consecuencia La Universidad Nacional Autónoma de Honduras por medio del Consejo de Educación Superior, Reconoce el **TÍTULO DE PROFESOR EN TURISMO Y HOSTELERIA EN EL GRADO DE LICENCIATURA** a **EDELIN ALEJANDRA QUIROZ ROMERO, R-1203-325-2018** Aprobar la presente solicitud de Reconocimiento del **TÍTULO** presentada por **MARIA JOSE PAZ MARTINEZ** de **LICENCIADA EN DISEÑO GRAFICO EN EL GRADO DE LICENCIATURA** otorgado por **UNIVERSIDAD TECNOLÓGICA CENTROAMERICANA** en virtud de dictamen No. **48099-04-18**, de la Secretaría del Nivel de Educación Superior. En consecuencia La Universidad Nacional Autónoma de Honduras por medio del Consejo de Educación Superior, Reconoce el **TÍTULO DE LICENCIADA EN DISEÑO GRAFICO EN EL GRADO DE LICENCIATURA** a **MARIA JOSE PAZ MARTINEZ, R-1204-325-2018** Aprobar la presente solicitud de Reconocimiento del **TÍTULO** presentada por **ROSA ERNESTINA HERNANDEZ PONCE** de **PROFESOR EN EDUCACION BASICA (I Y II CICLOS) EN EL GRADO DE LICENCIATURA** otorgado por **UNIVERSIDAD PEDAGÓGICA NACIONAL FRANCISCO MORAZÁN** en virtud de dictamen No. **48098-04-18**, de la Secretaría del Nivel de Educación Superior. En consecuencia La Universidad Nacional Autónoma de Honduras por medio del Consejo de Educación Superior, Reconoce el **TÍTULO DE PROFESOR EN EDUCACION BASICA (I Y II CICLOS) EN EL GRADO DE LICENCIATURA** a **ROSA ERNESTINA HERNANDEZ PONCE, R-1205-325-2018** Aprobar la presente solicitud de Reconocimiento del **TÍTULO** presentada por **LOYDA NOHEMY CARCAMO AYALA** de **PROFESOR EN EDUCACION BASICA (I Y II CICLOS) EN EL GRADO DE LICENCIATURA** otorgado por **UNIVERSIDAD PEDAGÓGICA NACIONAL FRANCISCO MORAZÁN** en virtud de dictamen No. **48097-04-18**, de la Secretaría del Nivel de Educación Superior. En consecuencia La Universidad Nacional Autónoma de Honduras por medio del Consejo de Educación Superior, Reconoce el **TÍTULO DE**



UNIVERSIDAD NACIONAL AUTÓNOMA DE HONDURAS

ACTA No. 325

SESIÓN ORDINARIA

CONSEJO DE EDUCACIÓN SUPERIOR

Viernes 18 de mayo de 2018

PROFESOR EN EDUCACION BASICA (I Y II CICLOS) EN EL GRADO DE LICENCIATURA a LOYDA NOHEMY CARCAMO AYALA, R-1206-325-2018 Aprobar la presente solicitud de Reconocimiento del TÍTULO presentada por **ORLANDO RIGOBERTO OCAMPO MARTINEZ de PROFESOR EN EDUCACION BASICA (I Y II CICLOS) EN EL GRADO DE LICENCIATURA** otorgado por **UNIVERSIDAD PEDAGÓGICA NACIONAL FRANCISCO MORAZÁN** en virtud de dictamen No.48096-04-18, de la Secretaría del Nivel de Educación Superior. En consecuencia La Universidad Nacional Autónoma de Honduras por medio del Consejo de Educación Superior, Reconoce el TÍTULO DE **PROFESOR EN EDUCACION BASICA (I Y II CICLOS) EN EL GRADO DE LICENCIATURA** a **ORLANDO RIGOBERTO OCAMPO MARTINEZ, R-1207-325-2018** Aprobar la presente solicitud de Reconocimiento del TÍTULO presentada por **ORLANDO CRUZ AYALA de PROFESOR EN EDUCACION BASICA (I Y II CICLOS) EN EL GRADO DE LICENCIATURA** otorgado por **UNIVERSIDAD PEDAGÓGICA NACIONAL FRANCISCO MORAZÁN** en virtud de dictamen No.48095-04-18, de la Secretaría del Nivel de Educación Superior. En consecuencia La Universidad Nacional Autónoma de Honduras por medio del Consejo de Educación Superior, Reconoce el TÍTULO DE **PROFESOR EN EDUCACION BASICA (I Y II CICLOS) EN EL GRADO DE LICENCIATURA** a **ORLANDO CRUZ AYALA, R-1208-325-2018** Aprobar la presente solicitud de Reconocimiento del TÍTULO presentada por **LITZA JAQUELIN OSORTO RIVAS de ABOGADA EN EL GRADO DE LICENCIATURA** otorgado por **UNIVERSIDAD TECNOLÓGICA DE HONDURAS** en virtud de dictamen No.48094-04-18, de la Secretaría del Nivel de Educación Superior. En consecuencia La Universidad Nacional Autónoma de Honduras por medio del Consejo de Educación Superior, Reconoce el TÍTULO DE **ABOGADA EN EL GRADO DE LICENCIATURA** a **LITZA JAQUELIN OSORTO RIVAS, R-1209-325-2018** Aprobar la presente solicitud de Reconocimiento del TÍTULO presentada por **LINO PEREZ MANCIA de PROFESOR EN EDUCACION BASICA (I Y II CICLOS) EN EL GRADO DE LICENCIATURA** otorgado por **UNIVERSIDAD PEDAGÓGICA NACIONAL FRANCISCO MORAZÁN** en virtud de dictamen No.48093-04-18, de la Secretaría del Nivel de Educación Superior. En consecuencia La Universidad Nacional Autónoma de Honduras por medio del Consejo de Educación Superior, Reconoce el TÍTULO DE **PROFESOR EN EDUCACION BASICA (I Y II CICLOS) EN EL GRADO DE LICENCIATURA** a **LINO PEREZ MANCIA, R-1210-325-2018** Aprobar la presente solicitud de Reconocimiento del TÍTULO presentada por **ELSY YOMEILY MARTINEZ OBANDO de PROFESOR EN EDUCACION BASICA (I Y II CICLOS) EN EL GRADO DE LICENCIATURA** otorgado por **UNIVERSIDAD PEDAGÓGICA NACIONAL FRANCISCO MORAZÁN** en virtud de dictamen No.48092-04-18, de la Secretaría del Nivel de Educación Superior. En consecuencia La Universidad Nacional Autónoma de Honduras por medio del Consejo de Educación Superior, Reconoce el TÍTULO DE **PROFESOR EN EDUCACION BASICA (I Y II CICLOS) EN EL GRADO DE LICENCIATURA** a **ELSY YOMEILY MARTINEZ OBANDO, R-1211-325-2018** Aprobar la presente solicitud de Reconocimiento del TÍTULO presentada por **GABRIEL EDUARDO RAMIREZ MEJIA de PROFESOR EN EDUCACION ARTISTICA CON ORIENTACION EN ARTES MUSICALES EN EL GRADO DE LICENCIATURA** otorgado por **UNIVERSIDAD PEDAGÓGICA NACIONAL FRANCISCO MORAZÁN** en virtud de dictamen No.48091-04-18, de la Secretaría del Nivel de Educación Superior. En consecuencia La Universidad Nacional Autónoma de Honduras por medio del Consejo de Educación Superior, Reconoce el TÍTULO DE **PROFESOR EN EDUCACION ARTISTICA CON ORIENTACION EN ARTES MUSICALES EN EL GRADO DE LICENCIATURA** a



UNIVERSIDAD NACIONAL AUTÓNOMA DE HONDURAS

ACTA No. 325

SESIÓN ORDINARIA

CONSEJO DE EDUCACIÓN SUPERIOR

Viernes 18 de mayo de 2018

GABRIEL EDUARDO RAMIREZ MEJIA, R-1212-325-2018 Aprobar la presente solicitud de Reconocimiento del TÍTULO presentada por **OLVIN ISIDORO BERRIOS ALVAREZ** de **PROFESOR EN EDUCACION BASICA (I Y II CICLOS) EN EL GRADO DE LICENCIATURA** otorgado por **UNIVERSIDAD PEDAGÓGICA NACIONAL FRANCISCO MORAZÁN** en virtud de dictamen No.48090-04-18, de la Secretaría del Nivel de Educación Superior. En consecuencia La Universidad Nacional Autónoma de Honduras por medio del Consejo de Educación Superior, Reconoce el TÍTULO DE **PROFESOR EN EDUCACION BASICA (I Y II CICLOS) EN EL GRADO DE LICENCIATURA** a **OLVIN ISIDORO BERRIOS ALVAREZ, R-1213-325-2018** Aprobar la presente solicitud de Reconocimiento del TÍTULO presentada por **MARIA PINSEAU BODEN** de **PROFESOR EN EDUCACION BASICA (I Y II CICLOS) EN EL GRADO DE LICENCIATURA** otorgado por **UNIVERSIDAD PEDAGÓGICA NACIONAL FRANCISCO MORAZÁN** en virtud de dictamen No.48089-04-18, de la Secretaría del Nivel de Educación Superior. En consecuencia La Universidad Nacional Autónoma de Honduras por medio del Consejo de Educación Superior, Reconoce el TÍTULO DE **PROFESOR EN EDUCACION BASICA (I Y II CICLOS) EN EL GRADO DE LICENCIATURA** a **MARIA PINSEAU BODEN, R-1214-325-2018** Aprobar la presente solicitud de Reconocimiento del TÍTULO presentada por **LAUREANO CASTELLON MENDOZA** de **PROFESOR EN EDUCACION BASICA (I Y II CICLOS) EN EL GRADO DE LICENCIATURA** otorgado por **UNIVERSIDAD PEDAGÓGICA NACIONAL FRANCISCO MORAZÁN** en virtud de dictamen No.48088-04-18, de la Secretaría del Nivel de Educación Superior. En consecuencia La Universidad Nacional Autónoma de Honduras por medio del Consejo de Educación Superior, Reconoce el TÍTULO DE **PROFESOR EN EDUCACION BASICA (I Y II CICLOS) EN EL GRADO DE LICENCIATURA** a **LAUREANO CASTELLON MENDOZA, R-1215-325-2018** Aprobar la presente solicitud de Reconocimiento del TÍTULO presentada por **GERSON ANTONIO MANUELES PADILLA** de **INGENIERO AGRICOLA EN EL GRADO DE LICENCIATURA** otorgado por **UNIVERSIDAD JOSÉ CECILIO DEL VALLE** en virtud de dictamen No.48087-04-18, de la Secretaría del Nivel de Educación Superior. En consecuencia La Universidad Nacional Autónoma de Honduras por medio del Consejo de Educación Superior, Reconoce el TÍTULO DE **INGENIERO AGRICOLA EN EL GRADO DE LICENCIATURA** a **GERSON ANTONIO MANUELES PADILLA, R-1216-325-2018** Aprobar la presente solicitud de Reconocimiento del TÍTULO presentada por **ONDINA CLARIBEL AYALA AYALA** de **PROFESOR EN EDUCACION BASICA (I Y II CICLOS) EN EL GRADO DE LICENCIATURA** otorgado por **UNIVERSIDAD PEDAGÓGICA NACIONAL FRANCISCO MORAZÁN** en virtud de dictamen No.48086-04-18, de la Secretaría del Nivel de Educación Superior. En consecuencia La Universidad Nacional Autónoma de Honduras por medio del Consejo de Educación Superior, Reconoce el TÍTULO DE **PROFESOR EN EDUCACION BASICA (I Y II CICLOS) EN EL GRADO DE LICENCIATURA** a **ONDINA CLARIBEL AYALA AYALA, R-1217-325-2018** Aprobar la presente solicitud de Reconocimiento del TÍTULO presentada por **CRISTIAN GEOVANNY LEMUS PERDOMO** de **PROFESOR EN EDUCACION BASICA (I Y II CICLOS) EN EL GRADO DE LICENCIATURA** otorgado por **UNIVERSIDAD PEDAGÓGICA NACIONAL FRANCISCO MORAZÁN** en virtud de dictamen No.48085-04-18, de la Secretaría del Nivel de Educación Superior. En consecuencia La Universidad Nacional Autónoma de Honduras por medio del Consejo de Educación Superior, Reconoce el TÍTULO DE **PROFESOR EN EDUCACION BASICA (I Y II CICLOS) EN EL GRADO DE LICENCIATURA** a **CRISTIAN GEOVANNY LEMUS PERDOMO, R-1218-325-2018** Aprobar la presente solicitud de Reconocimiento del TÍTULO presentada por **ORFA RUTH OSORIO NOLASCO** de **PROFESOR EN**



UNIVERSIDAD NACIONAL AUTÓNOMA DE HONDURAS

ACTA No. 325

SESIÓN ORDINARIA

CONSEJO DE EDUCACIÓN SUPERIOR

Viernes 18 de mayo de 2018

EDUCACION BASICA (I Y II CICLOS) EN EL GRADO DE LICENCIATURA otorgado por **UNIVERSIDAD PEDAGÓGICA NACIONAL FRANCISCO MORAZÁN** en virtud de dictamen No.**48084-04-18**, de la Secretaría del Nivel de Educación Superior. En consecuencia La Universidad Nacional Autónoma de Honduras por medio del Consejo de Educación Superior, Reconoce el **TÍTULO DE PROFESOR EN EDUCACION BASICA (I Y II CICLOS) EN EL GRADO DE LICENCIATURA** a **ORFA RUTH OSORIO NOLASCO, R-1219-325-2018**

Aprobar la presente solicitud de Reconocimiento del **TÍTULO** presentada por **NOE ANTONIO SANTIAGO GUEVARA** de **PROFESOR EN EDUCACION BASICA (I Y II CICLOS) EN EL GRADO DE LICENCIATURA** otorgado por **UNIVERSIDAD PEDAGÓGICA NACIONAL FRANCISCO MORAZÁN** en virtud de dictamen No.**48083-04-18**, de la Secretaría del Nivel de Educación Superior. En consecuencia La Universidad Nacional Autónoma de Honduras por medio del Consejo de Educación Superior, Reconoce el **TÍTULO DE PROFESOR EN EDUCACION BASICA (I Y II CICLOS) EN EL GRADO DE LICENCIATURA** a **NOE ANTONIO SANTIAGO GUEVARA, R-1220-325-2018**

Aprobar la presente solicitud de Reconocimiento del **TÍTULO** presentada por **ARIANA LIDIETH SABILLON MENDEZ** de **INGENIERO EN PRODUCCION INDUSTRIAL EN EL GRADO DE LICENCIATURA** otorgado por **UNIVERSIDAD TECNOLÓGICA DE HONDURAS** en virtud de dictamen No.**48082-04-18**, de la Secretaría del Nivel de Educación Superior. En consecuencia La Universidad Nacional Autónoma de Honduras por medio del Consejo de Educación Superior, Reconoce el **TÍTULO DE INGENIERO EN PRODUCCION INDUSTRIAL EN EL GRADO DE LICENCIATURA** a **ARIANA LIDIETH SABILLON MENDEZ, R-1221-325-2018**

Aprobar la presente solicitud de Reconocimiento del **TÍTULO** presentada por **LILIAN YAMILETH DUBON** de **PROFESOR EN EDUCACION BASICA (I Y II CICLOS) EN EL GRADO DE LICENCIATURA** otorgado por **UNIVERSIDAD PEDAGÓGICA NACIONAL FRANCISCO MORAZÁN** en virtud de dictamen No.**48081-04-18**, de la Secretaría del Nivel de Educación Superior. En consecuencia La Universidad Nacional Autónoma de Honduras por medio del Consejo de Educación Superior, Reconoce el **TÍTULO DE PROFESOR EN EDUCACION BASICA (I Y II CICLOS) EN EL GRADO DE LICENCIATURA** a **LILIAN YAMILETH DUBON , R-1222-325-2018**

Aprobar la presente solicitud de Reconocimiento del **TÍTULO** presentada por **DARLIN ANGELINA RUIZ SANDOVAL** de **PROFESOR EN CIENCIAS SOCIALES EN EL GRADO DE LICENCIATURA** otorgado por **UNIVERSIDAD PEDAGÓGICA NACIONAL FRANCISCO MORAZÁN** en virtud de dictamen No.**48080-04-18**, de la Secretaría del Nivel de Educación Superior. En consecuencia La Universidad Nacional Autónoma de Honduras por medio del Consejo de Educación Superior, Reconoce el **TÍTULO DE PROFESOR EN CIENCIAS SOCIALES EN EL GRADO DE LICENCIATURA** a **DARLIN ANGELINA RUIZ SANDOVAL, R-1223-325-2018**

Aprobar la presente solicitud de Reconocimiento del **TÍTULO** presentada por **HEIDY YALENY LOPEZ LOPEZ** de **PROFESOR EN EDUCACION BASICA (I Y II CICLOS) EN EL GRADO DE LICENCIATURA** otorgado por **UNIVERSIDAD PEDAGÓGICA NACIONAL FRANCISCO MORAZÁN** en virtud de dictamen No.**48079-04-18**, de la Secretaría del Nivel de Educación Superior. En consecuencia La Universidad Nacional Autónoma de Honduras por medio del Consejo de Educación Superior, Reconoce el **TÍTULO DE PROFESOR EN EDUCACION BASICA (I Y II CICLOS) EN EL GRADO DE LICENCIATURA** a **HEIDY YALENY LOPEZ LOPEZ, R-1224-325-2018**

Aprobar la presente solicitud de Reconocimiento del **TÍTULO** presentada por **LIDIA RAQUEL PADILLA PERDOMO** de **PROFESOR EN EDUCACION EN SEGURIDAD ALIMENTARIA Y NUTRICIONAL EN EL GRADO DE LICENCIATURA** otorgado por **UNIVERSIDAD PEDAGÓGICA NACIONAL FRANCISCO**



UNIVERSIDAD NACIONAL AUTÓNOMA DE HONDURAS

ACTA No. 325

SESIÓN ORDINARIA

CONSEJO DE EDUCACIÓN SUPERIOR

Viernes 18 de mayo de 2018

MORAZÁN en virtud de dictamen No.**48078-04-18**, de la Secretaría del Nivel de Educación Superior. En consecuencia La Universidad Nacional Autónoma de Honduras por medio del Consejo de Educación Superior, Reconoce el **TÍTULO DE PROFESOR EN EDUCACION EN SEGURIDAD ALIMENTARIA Y NUTRICIONAL EN EL GRADO DE LICENCIATURA** a **LIDIA RAQUEL PADILLA PERDOMO, R-1225-325-2018** Aprobar la presente solicitud de Reconocimiento del **TÍTULO** presentada por **NELDA IVONNE EBANKS GREENWOOD** de **PROFESOR EN EDUCACION BASICA (I Y II CICLOS) EN EL GRADO DE LICENCIATURA** otorgado por **UNIVERSIDAD PEDAGÓGICA NACIONAL FRANCISCO MORAZÁN** en virtud de dictamen No.**48077-04-18**, de la Secretaría del Nivel de Educación Superior. En consecuencia La Universidad Nacional Autónoma de Honduras por medio del Consejo de Educación Superior, Reconoce el **TÍTULO DE PROFESOR EN EDUCACION BASICA (I Y II CICLOS) EN EL GRADO DE LICENCIATURA** a **NELDA IVONNE EBANKS GREENWOOD, R-1226-325-2018** Aprobar la presente solicitud de Reconocimiento del **TÍTULO** presentada por **CARLA PATRICIA FERNANDEZ CERRATO** de **PROFESOR DE EDUCACION MEDIA EN ADMINISTRACION EDUCATIVA EN EL GRADO DE LICENCIATURA** otorgado por **UNIVERSIDAD PEDAGÓGICA NACIONAL FRANCISCO MORAZÁN** en virtud de dictamen No.**48076-04-18**, de la Secretaría del Nivel de Educación Superior. En consecuencia La Universidad Nacional Autónoma de Honduras por medio del Consejo de Educación Superior, Reconoce el **TÍTULO DE PROFESOR DE EDUCACION MEDIA EN ADMINISTRACION EDUCATIVA EN EL GRADO DE LICENCIATURA** a **CARLA PATRICIA FERNANDEZ CERRATO, R-1227-325-2018** Aprobar la presente solicitud de Reconocimiento del **TÍTULO** presentada por **LEMIS MARIXEL NUÑEZ GARCIA** de **PROFESOR EN EDUCACION BASICA (I Y II CICLOS) EN EL GRADO DE LICENCIATURA** otorgado por **UNIVERSIDAD PEDAGÓGICA NACIONAL FRANCISCO MORAZÁN** en virtud de dictamen No.**48075-04-18**, de la Secretaría del Nivel de Educación Superior. En consecuencia La Universidad Nacional Autónoma de Honduras por medio del Consejo de Educación Superior, Reconoce el **TÍTULO DE PROFESOR EN EDUCACION BASICA (I Y II CICLOS) EN EL GRADO DE LICENCIATURA** a **LEMIS MARIXEL NUÑEZ GARCIA, R-1228-325-2018** Aprobar la presente solicitud de Reconocimiento del **TÍTULO** presentada por **MAYRA YOLANDA ARITA NAJERA** de **PROFESOR EN EDUCACION BASICA (I Y II CICLOS) EN EL GRADO DE LICENCIATURA** otorgado por **UNIVERSIDAD PEDAGÓGICA NACIONAL FRANCISCO MORAZÁN** en virtud de dictamen No.**48074-04-18**, de la Secretaría del Nivel de Educación Superior. En consecuencia La Universidad Nacional Autónoma de Honduras por medio del Consejo de Educación Superior, Reconoce el **TÍTULO DE PROFESOR EN EDUCACION BASICA (I Y II CICLOS) EN EL GRADO DE LICENCIATURA** a **MAYRA YOLANDA ARITA NAJERA, R-1229-325-2018** Aprobar la presente solicitud de Reconocimiento del **TÍTULO** presentada por **LUIS JOSUE REYTHEL VALLE** de **INGENIERO CIVIL EN EL GRADO DE LICENCIATURA** otorgado por **UNIVERSIDAD CATÓLICA DE HONDURAS "NUESTRA SEÑORA REINA DE LA PAZ"** en virtud de dictamen No.**48073-04-18**, de la Secretaría del Nivel de Educación Superior. En consecuencia La Universidad Nacional Autónoma de Honduras por medio del Consejo de Educación Superior, Reconoce el **TÍTULO DE INGENIERO CIVIL EN EL GRADO DE LICENCIATURA** a **LUIS JOSUE REYTHEL VALLE, R-1230-325-2018** Aprobar la presente solicitud de Reconocimiento del **TÍTULO** presentada por **JENNIFER MAGDALENA ORTEGA DIAZ** de **INGENIERA INDUSTRIAL Y DE SISTEMAS EN EL GRADO DE LICENCIATURA** otorgado por **UNIVERSIDAD TECNOLÓGICA CENTROAMERICANA** en virtud de dictamen No.**48072-04-18**, de la Secretaría del Nivel de Educación Superior. En



UNIVERSIDAD NACIONAL AUTÓNOMA DE HONDURAS

ACTA No. 325

SESIÓN ORDINARIA

CONSEJO DE EDUCACIÓN SUPERIOR

Viernes 18 de mayo de 2018

consecuencia La Universidad Nacional Autónoma de Honduras por medio del Consejo de Educación Superior, Reconoce el **TÍTULO DE INGENIERA INDUSTRIAL Y DE SISTEMAS EN EL GRADO DE LICENCIATURA** a **JENNIFER MAGDALENA ORTEGA DIAZ, R-1231-325-2018** Aprobar la presente solicitud de Reconocimiento del **TÍTULO** presentada por **JULISSA PAOLA RODRIGUEZ MEJIA** de **PROFESOR DE MATEMATICAS EN EL GRADO DE LICENCIATURA** otorgado por **UNIVERSIDAD PEDAGÓGICA NACIONAL FRANCISCO MORAZÁN** en virtud de dictamen No.**48071-04-18**, de la Secretaría del Nivel de Educación Superior. En consecuencia La Universidad Nacional Autónoma de Honduras por medio del Consejo de Educación Superior, Reconoce el **TÍTULO DE PROFESOR DE MATEMATICAS EN EL GRADO DE LICENCIATURA** a **JULISSA PAOLA RODRIGUEZ MEJIA, R-1232-325-2018** Aprobar la presente solicitud de Reconocimiento del **TÍTULO** presentada por **MARY CRISEL FLORES ALVAREZ** de **INGENIERA EN CIENCIAS DE LA COMPUTACION EN EL GRADO DE LICENCIATURA** otorgado por **UNIVERSIDAD CATÓLICA DE HONDURAS "NUESTRA SEÑORA REINA DE LA PAZ"** en virtud de dictamen No.**48070-04-18**, de la Secretaría del Nivel de Educación Superior. En consecuencia La Universidad Nacional Autónoma de Honduras por medio del Consejo de Educación Superior, Reconoce el **TÍTULO DE INGENIERA EN CIENCIAS DE LA COMPUTACION EN EL GRADO DE LICENCIATURA** a **MARY CRISEL FLORES ALVAREZ, R-1233-325-2018** Aprobar la presente solicitud de Reconocimiento del **TÍTULO** presentada por **RAMON HUMBERTO CASTILLO MONDRAGON** de **INGENIERO INDUSTRIAL Y DE SISTEMAS EN EL GRADO DE LICENCIATURA** otorgado por **UNIVERSIDAD TECNOLÓGICA CENTROAMERICANA** en virtud de dictamen No.**48069-04-18**, de la Secretaría del Nivel de Educación Superior. En consecuencia La Universidad Nacional Autónoma de Honduras por medio del Consejo de Educación Superior, Reconoce el **TÍTULO DE INGENIERO INDUSTRIAL Y DE SISTEMAS EN EL GRADO DE LICENCIATURA** a **RAMON HUMBERTO CASTILLO MONDRAGON, R-1234-325-2018** Aprobar la presente solicitud de Reconocimiento del **TÍTULO** presentada por **NELLY MARGARITA CRUZ PEREZ** de **PROFESOR EN LA ENSEÑANZA DEL ESPAÑOL EN EL GRADO DE LICENCIATURA** otorgado por **UNIVERSIDAD PEDAGÓGICA NACIONAL FRANCISCO MORAZÁN** en virtud de dictamen No.**48068-04-18**, de la Secretaría del Nivel de Educación Superior. En consecuencia La Universidad Nacional Autónoma de Honduras por medio del Consejo de Educación Superior, Reconoce el **TÍTULO DE PROFESOR EN LA ENSEÑANZA DEL ESPAÑOL EN EL GRADO DE LICENCIATURA** a **NELLY MARGARITA CRUZ PEREZ, R-1235-325-2018** Aprobar la presente solicitud de Reconocimiento del **TÍTULO** presentada por **KAREN JOHANA TURCIOS ROBLES** de **PROFESOR EN EDUCACION BASICA (I Y II CICLOS) EN EL GRADO DE LICENCIATURA** otorgado por **UNIVERSIDAD PEDAGÓGICA NACIONAL FRANCISCO MORAZÁN** en virtud de dictamen No.**48067-04-18**, de la Secretaría del Nivel de Educación Superior. En consecuencia La Universidad Nacional Autónoma de Honduras por medio del Consejo de Educación Superior, Reconoce el **TÍTULO DE PROFESOR EN EDUCACION BASICA (I Y II CICLOS) EN EL GRADO DE LICENCIATURA** a **KAREN JOHANA TURCIOS ROBLES, R-1236-325-2018** Aprobar la presente solicitud de Reconocimiento del **TÍTULO** presentada por **CARMEN MARIBEL RIVERA HERNANDEZ** de **PROFESOR EN EDUCACION BASICA (I Y II CICLOS) EN EL GRADO DE LICENCIATURA** otorgado por **UNIVERSIDAD PEDAGÓGICA NACIONAL FRANCISCO MORAZÁN** en virtud de dictamen No.**48066-04-18**, de la Secretaría del Nivel de Educación Superior. En consecuencia La Universidad Nacional Autónoma de Honduras por medio del Consejo de Educación Superior, Reconoce el **TÍTULO DE**



UNIVERSIDAD NACIONAL AUTÓNOMA DE HONDURAS

ACTA No. 325

SESIÓN ORDINARIA

CONSEJO DE EDUCACIÓN SUPERIOR

Viernes 18 de mayo de 2018

PROFESOR EN EDUCACION BASICA (I Y II CICLOS) EN EL GRADO DE LICENCIATURA a CARMEN MARIBEL RIVERA HERNANDEZ, R-1237-325-2018 Aprobar la presente solicitud de Reconocimiento del TÍTULO presentada por **MEDA MARCOS MAIBETH** de **PROFESOR EN EDUCACION BASICA (I Y II CICLOS) EN EL GRADO DE LICENCIATURA** otorgado por **UNIVERSIDAD PEDAGÓGICA NACIONAL FRANCISCO MORAZÁN** en virtud de dictamen No.**48065-04-18**, de la Secretaría del Nivel de Educación Superior. En consecuencia La Universidad Nacional Autónoma de Honduras por medio del Consejo de Educación Superior, Reconoce el TÍTULO DE **PROFESOR EN EDUCACION BASICA (I Y II CICLOS) EN EL GRADO DE LICENCIATURA** a **MEDA MARCOS MAIBETH, R-1238-325-2018** Aprobar la presente solicitud de Reconocimiento del TÍTULO presentada por **KARINA VANESSA VELASQUEZ BANEGAS** de **LICENCIADA EN PSICOLOGIA CON ORIENTACION EMPRESARIAL EN EL GRADO DE LICENCIATURA** otorgado por **UNIVERSIDAD TECNOLÓGICA CENTROAMERICANA** en virtud de dictamen No.**48064-04-18**, de la Secretaría del Nivel de Educación Superior. En consecuencia La Universidad Nacional Autónoma de Honduras por medio del Consejo de Educación Superior, Reconoce el TÍTULO DE **LICENCIADA EN PSICOLOGIA CON ORIENTACION EMPRESARIAL EN EL GRADO DE LICENCIATURA** a **KARINA VANESSA VELASQUEZ BANEGAS, R-1239-325-2018** Aprobar la presente solicitud de Reconocimiento del TÍTULO presentada por **INGRID YASMIN DUBON** de **PROFESOR EN EDUCACION BASICA (I Y II CICLOS) EN EL GRADO DE LICENCIATURA** otorgado por **UNIVERSIDAD PEDAGÓGICA NACIONAL FRANCISCO MORAZÁN** en virtud de dictamen No.**48063-04-18**, de la Secretaría del Nivel de Educación Superior. En consecuencia La Universidad Nacional Autónoma de Honduras por medio del Consejo de Educación Superior, Reconoce el TÍTULO DE **PROFESOR EN EDUCACION BASICA (I Y II CICLOS) EN EL GRADO DE LICENCIATURA** a **INGRID YASMIN DUBON, R-1240-325-2018** Aprobar la presente solicitud de Reconocimiento del TÍTULO presentada por **ALICIA FIDELINA ZELAYA VELASQUEZ** de **MASTER EN ECONOMIA Y FINANZAS EN EL GRADO DE MAESTRÍA** otorgado por **UNIVERSIDAD CATÓLICA DE HONDURAS "NUESTRA SEÑORA REINA DE LA PAZ"** en virtud de dictamen No.**48062-04-18**, de la Secretaría del Nivel de Educación Superior. En consecuencia La Universidad Nacional Autónoma de Honduras por medio del Consejo de Educación Superior, Reconoce el TÍTULO DE **MASTER EN ECONOMIA Y FINANZAS EN EL GRADO DE MAESTRÍA** a **ALICIA FIDELINA ZELAYA VELASQUEZ, R-1241-325-2018** Aprobar la presente solicitud de Reconocimiento del TÍTULO presentada por **MARIA TERESA TERCERO** de **PROFESOR EN EDUCACION BASICA (I Y II CICLOS) EN EL GRADO DE LICENCIATURA** otorgado por **UNIVERSIDAD PEDAGÓGICA NACIONAL FRANCISCO MORAZÁN** en virtud de dictamen No.**48061-04-18**, de la Secretaría del Nivel de Educación Superior. En consecuencia La Universidad Nacional Autónoma de Honduras por medio del Consejo de Educación Superior, Reconoce el TÍTULO DE **PROFESOR EN EDUCACION BASICA (I Y II CICLOS) EN EL GRADO DE LICENCIATURA** a **MARIA TERESA TERCERO, R-1242-325-2018** Aprobar la presente solicitud de Reconocimiento del TÍTULO presentada por **MARLEN JUDITH ANDINO MARTINEZ** de **PROFESOR EN EDUCACION BASICA (I Y II CICLOS) EN EL GRADO DE LICENCIATURA** otorgado por **UNIVERSIDAD PEDAGÓGICA NACIONAL FRANCISCO MORAZÁN** en virtud de dictamen No.**48060-04-18**, de la Secretaría del Nivel de Educación Superior. En consecuencia La Universidad Nacional Autónoma de Honduras por medio del Consejo de Educación Superior, Reconoce el TÍTULO DE **PROFESOR EN EDUCACION BASICA (I Y II CICLOS) EN EL GRADO DE LICENCIATURA** a **MARLEN JUDITH**



UNIVERSIDAD NACIONAL AUTÓNOMA DE HONDURAS

ACTA No. 325

SESIÓN ORDINARIA

CONSEJO DE EDUCACIÓN SUPERIOR

Viernes 18 de mayo de 2018

ANDINO MARTINEZ, R-1243-325-2018 Aprobar la presente solicitud de Reconocimiento del TÍTULO presentada por **WILMER JOSE ZELAYA VASQUEZ** de **PROFESOR EN CIENCIAS SOCIALES EN EL GRADO DE LICENCIATURA** otorgado por **UNIVERSIDAD PEDAGÓGICA NACIONAL FRANCISCO MORAZÁN** en virtud de dictamen No.**48059-04-18**, de la Secretaría del Nivel de Educación Superior. En consecuencia La Universidad Nacional Autónoma de Honduras por medio del Consejo de Educación Superior, Reconoce el TÍTULO DE **PROFESOR EN CIENCIAS SOCIALES EN EL GRADO DE LICENCIATURA** a **WILMER JOSE ZELAYA VASQUEZ, R-1244-325-2018** Aprobar la presente solicitud de Reconocimiento del TÍTULO presentada por **MANGLENDIS OSIRIS OSORTO RAMOS** de **PROFESOR EN EDUCACION BASICA (I Y II CICLOS) EN EL GRADO DE LICENCIATURA** otorgado por **UNIVERSIDAD PEDAGÓGICA NACIONAL FRANCISCO MORAZÁN** en virtud de dictamen No.**48058-04-18**, de la Secretaría del Nivel de Educación Superior. En consecuencia La Universidad Nacional Autónoma de Honduras por medio del Consejo de Educación Superior, Reconoce el TÍTULO DE **PROFESOR EN EDUCACION BASICA (I Y II CICLOS) EN EL GRADO DE LICENCIATURA** a **MANGLENDIS OSIRIS OSORTO RAMOS, R-1245-325-2018** Aprobar la presente solicitud de Reconocimiento del TÍTULO presentada por **DINA ELIZABETH RAMIREZ MORALES** de **PROFESOR EN EDUCACION BASICA (I Y II CICLOS) EN EL GRADO DE LICENCIATURA** otorgado por **UNIVERSIDAD PEDAGÓGICA NACIONAL FRANCISCO MORAZÁN** en virtud de dictamen No.**48057-04-18**, de la Secretaría del Nivel de Educación Superior. En consecuencia La Universidad Nacional Autónoma de Honduras por medio del Consejo de Educación Superior, Reconoce el TÍTULO DE **PROFESOR EN EDUCACION BASICA (I Y II CICLOS) EN EL GRADO DE LICENCIATURA** a **DINA ELIZABETH RAMIREZ MORALES, R-1246-325-2018** Aprobar la presente solicitud de Reconocimiento del TÍTULO presentada por **ISAIAS MELGAR REYES** de **PROFESOR EN EDUCACION BASICA (I Y II CICLOS) EN EL GRADO DE LICENCIATURA** otorgado por **UNIVERSIDAD PEDAGÓGICA NACIONAL FRANCISCO MORAZÁN** en virtud de dictamen No.**48056-04-18**, de la Secretaría del Nivel de Educación Superior. En consecuencia La Universidad Nacional Autónoma de Honduras por medio del Consejo de Educación Superior, Reconoce el TÍTULO DE **PROFESOR EN EDUCACION BASICA (I Y II CICLOS) EN EL GRADO DE LICENCIATURA** a **ISAIAS MELGAR REYES, R-1247-325-2018** Aprobar la presente solicitud de Reconocimiento del TÍTULO presentada por **DARWIN ALONSO VALLADARES VALLADARES** de **PROFESOR EN INFORMATICA EDUCATIVA EN EL GRADO DE LICENCIATURA** otorgado por **UNIVERSIDAD PEDAGÓGICA NACIONAL FRANCISCO MORAZÁN** en virtud de dictamen No.**48055-04-18**, de la Secretaría del Nivel de Educación Superior. En consecuencia La Universidad Nacional Autónoma de Honduras por medio del Consejo de Educación Superior, Reconoce el TÍTULO DE **PROFESOR EN INFORMATICA EDUCATIVA EN EL GRADO DE LICENCIATURA** a **DARWIN ALONSO VALLADARES VALLADARES, R-1248-325-2018** Aprobar la presente solicitud de Reconocimiento del TÍTULO presentada por **NELSON JOEL TURCIOS PEREIRA** de **PROFESOR DE EDUCACION MEDIA EN CIENCIAS SOCIALES EN EL GRADO DE LICENCIATURA** otorgado por **UNIVERSIDAD PEDAGÓGICA NACIONAL FRANCISCO MORAZÁN** en virtud de dictamen No.**48054-04-18**, de la Secretaría del Nivel de Educación Superior. En consecuencia La Universidad Nacional Autónoma de Honduras por medio del Consejo de Educación Superior, Reconoce el TÍTULO DE **PROFESOR DE EDUCACION MEDIA EN CIENCIAS SOCIALES EN EL GRADO DE LICENCIATURA** a **NELSON JOEL TURCIOS PEREIRA , R-1249-325-2018** Aprobar la presente solicitud de Reconocimiento del TÍTULO presentada por **FRANCIS YARELI LOPEZ**



UNIVERSIDAD NACIONAL AUTÓNOMA DE HONDURAS

ACTA No. 325

SESIÓN ORDINARIA

CONSEJO DE EDUCACIÓN SUPERIOR

Viernes 18 de mayo de 2018

ESTRADA de LICENCIADA EN DISEÑO GRAFICO EN EL GRADO DE LICENCIATURA otorgado por **UNIVERSIDAD TECNOLÓGICA CENTROAMERICANA** en virtud de dictamen No.**48053-04-18**, de la Secretaría del Nivel de Educación Superior. En consecuencia La Universidad Nacional Autónoma de Honduras por medio del Consejo de Educación Superior, Reconoce el **TÍTULO DE LICENCIADA EN DISEÑO GRAFICO EN EL GRADO DE LICENCIATURA** a **FRANCIS YARELI LOPEZ ESTRADA, R-1250-325-2018**

Aprobar la presente solicitud de Reconocimiento del **TÍTULO** presentada por **MARIA ORBELINA MARTINEZ GUEVARA** de **PROFESOR EN EDUCACION BASICA (I Y II CICLOS)** EN EL GRADO DE **LICENCIATURA** otorgado por **UNIVERSIDAD PEDAGÓGICA NACIONAL FRANCISCO MORAZÁN** en virtud de dictamen No.**48052-04-18**, de la Secretaría del Nivel de Educación Superior. En consecuencia La Universidad Nacional Autónoma de Honduras por medio del Consejo de Educación Superior, Reconoce el **TÍTULO DE PROFESOR EN EDUCACION BASICA (I Y II CICLOS)** EN EL GRADO DE **LICENCIATURA** a **MARIA ORBELINA MARTINEZ GUEVARA, R-1251-325-2018**

Aprobar la presente solicitud de Reconocimiento del **TÍTULO** presentada por **ANGELA MARIA FLORES RIVERA** de **PROFESOR EN EDUCACION BASICA (I Y II CICLOS)** EN EL GRADO DE **LICENCIATURA** otorgado por **UNIVERSIDAD PEDAGÓGICA NACIONAL FRANCISCO MORAZÁN** en virtud de dictamen No.**48051-04-18**, de la Secretaría del Nivel de Educación Superior. En consecuencia La Universidad Nacional Autónoma de Honduras por medio del Consejo de Educación Superior, Reconoce el **TÍTULO DE PROFESOR EN EDUCACION BASICA (I Y II CICLOS)** EN EL GRADO DE **LICENCIATURA** a **ANGELA MARIA FLORES RIVERA, R-1252-325-2018**

Aprobar la presente solicitud de Reconocimiento del **TÍTULO** presentada por **GLENDA YANETH ALVARADO MEMBREÑO** de **PROFESOR EN EDUCACION BASICA (I Y II CICLOS)** EN EL GRADO DE **LICENCIATURA** otorgado por **UNIVERSIDAD PEDAGÓGICA NACIONAL FRANCISCO MORAZÁN** en virtud de dictamen No.**48050-04-18**, de la Secretaría del Nivel de Educación Superior. En consecuencia La Universidad Nacional Autónoma de Honduras por medio del Consejo de Educación Superior, Reconoce el **TÍTULO DE PROFESOR EN EDUCACION BASICA (I Y II CICLOS)** EN EL GRADO DE **LICENCIATURA** a **GLENDA YANETH ALVARADO MEMBREÑO, R-1253-325-2018**

Aprobar la presente solicitud de Reconocimiento del **TÍTULO** presentada por **WENDY LORENA GOMEZ ORELLANA** de **PROFESOR EN EDUCACION BASICA (I Y II CICLOS)** EN EL GRADO DE **LICENCIATURA** otorgado por **UNIVERSIDAD PEDAGÓGICA NACIONAL FRANCISCO MORAZÁN** en virtud de dictamen No.**48049-04-18**, de la Secretaría del Nivel de Educación Superior. En consecuencia La Universidad Nacional Autónoma de Honduras por medio del Consejo de Educación Superior, Reconoce el **TÍTULO DE PROFESOR EN EDUCACION BASICA (I Y II CICLOS)** EN EL GRADO DE **LICENCIATURA** a **WENDY LORENA GOMEZ ORELLANA, R-1254-325-2018**

Aprobar la presente solicitud de Reconocimiento del **TÍTULO** presentada por **MARIO DANIEL MELGAR GARCIA** de **PROFESOR EN EDUCACION BASICA (I Y II CICLOS)** EN EL GRADO DE **LICENCIATURA** otorgado por **UNIVERSIDAD PEDAGÓGICA NACIONAL FRANCISCO MORAZÁN** en virtud de dictamen No.**48048-04-18**, de la Secretaría del Nivel de Educación Superior. En consecuencia La Universidad Nacional Autónoma de Honduras por medio del Consejo de Educación Superior, Reconoce el **TÍTULO DE PROFESOR EN EDUCACION BASICA (I Y II CICLOS)** EN EL GRADO DE **LICENCIATURA** a **MARIO DANIEL MELGAR GARCIA, R-1255-325-2018**

Aprobar la presente solicitud de Reconocimiento del **TÍTULO** presentada por **URIEL AMADO LAINEZ REYES** de **INGENIERO EN CIENCIAS DE LA COMPUTACION EN EL GRADO DE LICENCIATURA** otorgado por



UNIVERSIDAD NACIONAL AUTÓNOMA DE HONDURAS

ACTA No. 325

SESIÓN ORDINARIA

CONSEJO DE EDUCACIÓN SUPERIOR

Viernes 18 de mayo de 2018

UNIVERSIDAD CATÓLICA DE HONDURAS "NUESTRA SEÑORA REINA DE LA PAZ" en virtud de dictamen No.48047-04-18, de la Secretaría del Nivel de Educación Superior. En consecuencia La Universidad Nacional Autónoma de Honduras por medio del Consejo de Educación Superior, Reconoce el **TÍTULO DE INGENIERO EN CIENCIAS DE LA COMPUTACION EN EL GRADO DE LICENCIATURA** a **URIEL AMADO LAINEZ REYES, R-0674-325-2018** Aprobar la presente solicitud de Reconocimiento del **TÍTULO** presentada por **JESSICA XIOMARA VASQUEZ PERDOMO** de **PROFESOR EN EDUCACION BASICA (I Y II CICLOS) EN EL GRADO DE LICENCIATURA** otorgado por **UNIVERSIDAD PEDAGÓGICA NACIONAL FRANCISCO MORAZÁN** en virtud de dictamen No.48632-05-18, de la Secretaría del Nivel de Educación Superior. En consecuencia La Universidad Nacional Autónoma de Honduras por medio del Consejo de Educación Superior, Reconoce el **TÍTULO DE PROFESOR EN EDUCACION BASICA (I Y II CICLOS) EN EL GRADO DE LICENCIATURA** a **JESSICA XIOMARA VASQUEZ PERDOMO, R-0675-325-2018** Aprobar la presente solicitud de Reconocimiento del **TÍTULO** presentada por **FAUSTA ROCIO LICONA RUIZ** de **INGENIERA CIVIL EN EL GRADO DE LICENCIATURA** otorgado por **UNIVERSIDAD CATÓLICA DE HONDURAS "NUESTRA SEÑORA REINA DE LA PAZ"** en virtud de dictamen No.48631-05-18, de la Secretaría del Nivel de Educación Superior. En consecuencia La Universidad Nacional Autónoma de Honduras por medio del Consejo de Educación Superior, Reconoce el **TÍTULO DE INGENIERA CIVIL EN EL GRADO DE LICENCIATURA** a **FAUSTA ROCIO LICONA RUIZ, R-0676-325-2018** Aprobar la presente solicitud de Reconocimiento del **TÍTULO** presentada por **KARLA YAMILETH MORALES TURCIOS** de **LICENCIADA EN RELACIONES INTERNACIONALES EN EL GRADO DE LICENCIATURA** otorgado por **UNIVERSIDAD TECNOLÓGICA CENTROAMERICANA** en virtud de dictamen No.48630-05-18, de la Secretaría del Nivel de Educación Superior. En consecuencia La Universidad Nacional Autónoma de Honduras por medio del Consejo de Educación Superior, Reconoce el **TÍTULO DE LICENCIADA EN RELACIONES INTERNACIONALES EN EL GRADO DE LICENCIATURA** a **KARLA YAMILETH MORALES TURCIOS, R-0677-325-2018** Aprobar la presente solicitud de Reconocimiento del **TÍTULO** presentada por **GUALDINA ELIZETH MENDEZ GARCIA** de **PROFESOR DE EDUCACION MEDIA EN CIENCIAS NATURALES CON ORIENTACION EN BIOLOGIA Y QUIMICA EN EL GRADO DE LICENCIATURA** otorgado por **UNIVERSIDAD PEDAGÓGICA NACIONAL FRANCISCO MORAZÁN** en virtud de dictamen No.48629-05-18, de la Secretaría del Nivel de Educación Superior. En consecuencia La Universidad Nacional Autónoma de Honduras por medio del Consejo de Educación Superior, Reconoce el **TÍTULO DE PROFESOR DE EDUCACION MEDIA EN CIENCIAS NATURALES CON ORIENTACION EN BIOLOGIA Y QUIMICA EN EL GRADO DE LICENCIATURA** a **GUALDINA ELIZETH MENDEZ GARCIA, R-0678-325-2018** Aprobar la presente solicitud de Reconocimiento del **TÍTULO** presentada por **ISIDRO ALBERTO RAMOS DIAZ** de **INGENIERO CIVIL EN EL GRADO DE LICENCIATURA** otorgado por **UNIVERSIDAD TECNOLÓGICA CENTROAMERICANA** en virtud de dictamen No.48628-05-18, de la Secretaría del Nivel de Educación Superior. En consecuencia La Universidad Nacional Autónoma de Honduras por medio del Consejo de Educación Superior, Reconoce el **TÍTULO DE INGENIERO CIVIL EN EL GRADO DE LICENCIATURA** a **ISIDRO ALBERTO RAMOS DIAZ, R-0679-325-2018** Aprobar la presente solicitud de Reconocimiento del **TÍTULO** presentada por **EMERSON GERARDO GONZALEZ MEZA** de **LICENCIADO EN CONTADURIA PUBLICA Y FINANZAS EN EL GRADO DE LICENCIATURA** otorgado por **UNIVERSIDAD TECNOLÓGICA CENTROAMERICANA**



UNIVERSIDAD NACIONAL AUTÓNOMA DE HONDURAS

ACTA No. 325

SESIÓN ORDINARIA

CONSEJO DE EDUCACIÓN SUPERIOR

Viernes 18 de mayo de 2018

en virtud de dictamen No. **48627-05-18**, de la Secretaría del Nivel de Educación Superior. En consecuencia La Universidad Nacional Autónoma de Honduras por medio del Consejo de Educación Superior, Reconoce el **TÍTULO DE LICENCIADO EN CONTADURIA PUBLICA Y FINANZAS EN EL GRADO DE LICENCIATURA** a **EMERSON GERARDO GONZALEZ MEZA, R-0680-325-2018** Aprobar la presente solicitud de Reconocimiento del **TÍTULO** presentada por **YESTER ROBBIN LARA BARDALES** de **PROFESOR EN CIENCIAS SOCIALES EN EL GRADO DE LICENCIATURA** otorgado por **UNIVERSIDAD PEDAGÓGICA NACIONAL FRANCISCO MORAZÁN** en virtud de dictamen No. **48626-05-18**, de la Secretaría del Nivel de Educación Superior. En consecuencia La Universidad Nacional Autónoma de Honduras por medio del Consejo de Educación Superior, Reconoce el **TÍTULO DE PROFESOR EN CIENCIAS SOCIALES EN EL GRADO DE LICENCIATURA** a **YESTER ROBBIN LARA BARDALES, R-0681-325-2018** Aprobar la presente solicitud de Reconocimiento del **TÍTULO** presentada por **TERESITA LIBETH BUESO SERRANO** de **ESPECIALISTA EN ORTODONCIA Y ORTOPEdia MAXILOFACIAL EN EL GRADO DE ESPECIALIDAD** otorgado por **UNIVERSIDAD CATÓLICA DE HONDURAS "NUESTRA SEÑORA REINA DE LA PAZ"** en virtud de dictamen No. **48625-05-18**, de la Secretaría del Nivel de Educación Superior. En consecuencia La Universidad Nacional Autónoma de Honduras por medio del Consejo de Educación Superior, Reconoce el **TÍTULO DE ESPECIALISTA EN ORTODONCIA Y ORTOPEdia MAXILOFACIAL EN EL GRADO DE ESPECIALIDAD** a **TERESITA LIBETH BUESO SERRANO, R-0682-325-2018** Aprobar la presente solicitud de Reconocimiento del **TÍTULO** presentada por **DINA JESUS RIVAS ACOSTA** de **PROFESOR EN LA ENSEÑANZA DEL INGLES EN EL GRADO DE LICENCIATURA** otorgado por **UNIVERSIDAD PEDAGÓGICA NACIONAL FRANCISCO MORAZÁN** en virtud de dictamen No. **48624-05-18**, de la Secretaría del Nivel de Educación Superior. En consecuencia La Universidad Nacional Autónoma de Honduras por medio del Consejo de Educación Superior, Reconoce el **TÍTULO DE PROFESOR EN LA ENSEÑANZA DEL INGLES EN EL GRADO DE LICENCIATURA** a **DINA JESUS RIVAS ACOSTA, R-0683-325-2018** Aprobar la presente solicitud de Reconocimiento del **TÍTULO** presentada por **GLENDA ROSARIO SANCHEZ MARTINEZ** de **LICENCIADA EN ADMINISTRACION DE EMPRESAS EN EL GRADO DE LICENCIATURA** otorgado por **UNIVERSIDAD DE SAN PEDRO SULA** en virtud de dictamen No. **48623-05-18**, de la Secretaría del Nivel de Educación Superior. En consecuencia La Universidad Nacional Autónoma de Honduras por medio del Consejo de Educación Superior, Reconoce el **TÍTULO DE LICENCIADA EN ADMINISTRACION DE EMPRESAS EN EL GRADO DE LICENCIATURA** a **GLENDA ROSARIO SANCHEZ MARTINEZ, R-0684-325-2018** Aprobar la presente solicitud de Reconocimiento del **TÍTULO** presentada por **HECTOR LEODAN MEJIA AVILA** de **LICENCIADO EN CONTADURIA PUBLICA Y FINANZAS EN EL GRADO DE LICENCIATURA** otorgado por **UNIVERSIDAD TECNOLÓGICA CENTROAMERICANA** en virtud de dictamen No. **48622-05-18**, de la Secretaría del Nivel de Educación Superior. En consecuencia La Universidad Nacional Autónoma de Honduras por medio del Consejo de Educación Superior, Reconoce el **TÍTULO DE LICENCIADO EN CONTADURIA PUBLICA Y FINANZAS EN EL GRADO DE LICENCIATURA** a **HECTOR LEODAN MEJIA AVILA, R-0685-325-2018** Aprobar la presente solicitud de Reconocimiento del **TÍTULO** presentada por **GLENDI JULISSA BONILLA GOMEZ** de **PROFESOR EN LA ENSEÑANZA DEL ESPAÑOL EN EL GRADO DE LICENCIATURA** otorgado por **UNIVERSIDAD PEDAGÓGICA NACIONAL FRANCISCO MORAZÁN** en virtud de dictamen No. **48621-05-18**, de la Secretaría del Nivel de Educación Superior. En consecuencia La Universidad Nacional



UNIVERSIDAD NACIONAL AUTÓNOMA DE HONDURAS

ACTA No. 325

SESIÓN ORDINARIA

CONSEJO DE EDUCACIÓN SUPERIOR

Viernes 18 de mayo de 2018

Autónoma de Honduras por medio del Consejo de Educación Superior, Reconoce el TÍTULO DE **PROFESOR EN LA ENSEÑANZA DEL ESPAÑOL EN EL GRADO DE LICENCIATURA** a **GLENDI JULISSA BONILLA GOMEZ, R-0686-325-2018** Aprobar la presente solicitud de Reconocimiento del TÍTULO presentada por **RAMON ELIAS MARTINEZ RAUDALES** de **INGENIERO CIVIL EN EL GRADO DE LICENCIATURA** otorgado por **UNIVERSIDAD TECNOLÓGICA CENTROAMERICANA** en virtud de dictamen No.48620-05-18, de la Secretaría del Nivel de Educación Superior. En consecuencia La Universidad Nacional Autónoma de Honduras por medio del Consejo de Educación Superior, Reconoce el TÍTULO DE **INGENIERO CIVIL EN EL GRADO DE LICENCIATURA** a **RAMON ELIAS MARTINEZ RAUDALES, R-0687-325-2018** Aprobar la presente solicitud de Reconocimiento del TÍTULO presentada por **NICOLE ANDREA PAZ URBIZO** de **INGENIERA EN TELECOMUNICACIONES EN EL GRADO DE LICENCIATURA** otorgado por **UNIVERSIDAD TECNOLÓGICA CENTROAMERICANA** en virtud de dictamen No.48619-05-18, de la Secretaría del Nivel de Educación Superior. En consecuencia La Universidad Nacional Autónoma de Honduras por medio del Consejo de Educación Superior, Reconoce el TÍTULO DE **INGENIERA EN TELECOMUNICACIONES EN EL GRADO DE LICENCIATURA** a **NICOLE ANDREA PAZ URBIZO, R-0688-325-2018** Aprobar la presente solicitud de Reconocimiento del TÍTULO presentada por **GLADYS JANETH MADRID MEJIA** de **MASTER EN DIRECCION EMPRESARIAL CON ORIENTACION EN GERENCIA HOSPITALARIA EN EL GRADO DE MAESTRÍA** otorgado por **UNIVERSIDAD TECNOLÓGICA CENTROAMERICANA** en virtud de dictamen No.48618-05-18, de la Secretaría del Nivel de Educación Superior. En consecuencia La Universidad Nacional Autónoma de Honduras por medio del Consejo de Educación Superior, Reconoce el TÍTULO DE **MASTER EN DIRECCION EMPRESARIAL CON ORIENTACION EN GERENCIA HOSPITALARIA EN EL GRADO DE MAESTRÍA** a **GLADYS JANETH MADRID MEJIA, R-0689-325-2018** Aprobar la presente solicitud de Reconocimiento del TÍTULO presentada por **SILVIA PATRICIA PEÑA CARRASCO** de **LICENCIADA EN CONTADURIA PUBLICA Y FINANZAS EN EL GRADO DE LICENCIATURA** otorgado por **UNIVERSIDAD TECNOLÓGICA CENTROAMERICANA** en virtud de dictamen No.48617-05-18, de la Secretaría del Nivel de Educación Superior. En consecuencia La Universidad Nacional Autónoma de Honduras por medio del Consejo de Educación Superior, Reconoce el TÍTULO DE **LICENCIADA EN CONTADURIA PUBLICA Y FINANZAS EN EL GRADO DE LICENCIATURA** a **SILVIA PATRICIA PEÑA CARRASCO, R-0690-325-2018** Aprobar la presente solicitud de Reconocimiento del TÍTULO presentada por **CATHERINE MILADY BRIZO SARAVIA** de **ARQUITECTA EN EL GRADO DE LICENCIATURA** otorgado por **UNIVERSIDAD TECNOLÓGICA CENTROAMERICANA** en virtud de dictamen No.48616-05-18, de la Secretaría del Nivel de Educación Superior. En consecuencia La Universidad Nacional Autónoma de Honduras por medio del Consejo de Educación Superior, Reconoce el TÍTULO DE **ARQUITECTA EN EL GRADO DE LICENCIATURA** a **CATHERINE MILADY BRIZO SARAVIA, R-0691-325-2018** Aprobar la presente solicitud de Reconocimiento del TÍTULO presentada por **EDGARDO MIGUEL TEJADA VILLEDA** de **LICENCIADO EN INVESTIGACION CRIMINAL EN EL GRADO DE LICENCIATURA** otorgado por **UNIVERSIDAD NACIONAL DE LA POLICIA DE HONDURAS** en virtud de dictamen No.48615-05-18, de la Secretaría del Nivel de Educación Superior. En consecuencia La Universidad Nacional Autónoma de Honduras por medio del Consejo de Educación Superior, Reconoce el TÍTULO DE **LICENCIADO EN INVESTIGACION CRIMINAL EN EL GRADO DE LICENCIATURA** a **EDGARDO MIGUEL TEJADA VILLEDA, R-0692-325-2018**



UNIVERSIDAD NACIONAL AUTÓNOMA DE HONDURAS

ACTA No. 325

SESIÓN ORDINARIA

CONSEJO DE EDUCACIÓN SUPERIOR

Viernes 18 de mayo de 2018

Aprobar la presente solicitud de Reconocimiento del TÍTULO presentada por **CLAUDIA ELIZABETH SOLORZANO ORTEGA** de **PROFESOR EN EDUCACION BASICA (I Y II CICLOS)** EN EL GRADO DE **LICENCIATURA** otorgado por **UNIVERSIDAD PEDAGÓGICA NACIONAL FRANCISCO MORAZÁN** en virtud de dictamen No.**48614-05-18**, de la Secretaría del Nivel de Educación Superior. En consecuencia La Universidad Nacional Autónoma de Honduras por medio del Consejo de Educación Superior, Reconoce el TÍTULO DE **PROFESOR EN EDUCACION BASICA (I Y II CICLOS)** EN EL GRADO DE **LICENCIATURA** a **CLAUDIA ELIZABETH SOLORZANO ORTEGA, R-0693-325-2018**

Aprobar la presente solicitud de Reconocimiento del TÍTULO presentada por **ELMER MAURICIO FLORES MURILLO** de **PROFESOR EN CIENCIAS SOCIALES** EN EL GRADO DE **LICENCIATURA** otorgado por **UNIVERSIDAD PEDAGÓGICA NACIONAL FRANCISCO MORAZÁN** en virtud de dictamen No.**48613-05-18**, de la Secretaría del Nivel de Educación Superior. En consecuencia La Universidad Nacional Autónoma de Honduras por medio del Consejo de Educación Superior, Reconoce el TÍTULO DE **PROFESOR EN CIENCIAS SOCIALES** EN EL GRADO DE **LICENCIATURA** a **ELMER MAURICIO FLORES MURILLO, R-0694-325-2018**

Aprobar la presente solicitud de Reconocimiento del TÍTULO presentada por **MELIZA NANZETY LONGSWORTH DURANT** de **PROFESOR EN EDUCACION BASICA (I Y II CICLOS)** EN EL GRADO DE **LICENCIATURA** otorgado por **UNIVERSIDAD PEDAGÓGICA NACIONAL FRANCISCO MORAZÁN** en virtud de dictamen No.**48612-05-18**, de la Secretaría del Nivel de Educación Superior. En consecuencia La Universidad Nacional Autónoma de Honduras por medio del Consejo de Educación Superior, Reconoce el TÍTULO DE **PROFESOR EN EDUCACION BASICA (I Y II CICLOS)** EN EL GRADO DE **LICENCIATURA** a **MELIZA NANZETY LONGSWORTH DURANT, R-0695-325-2018**

Aprobar la presente solicitud de Reconocimiento del TÍTULO presentada por **KENNY SAMUEL SAVILLON RAMOS** de **INGENIERO EN TELECOMUNICACIONES** EN EL GRADO DE **LICENCIATURA** otorgado por **UNIVERSIDAD TECNOLÓGICA CENTROAMERICANA** en virtud de dictamen No.**48611-05-18**, de la Secretaría del Nivel de Educación Superior. En consecuencia La Universidad Nacional Autónoma de Honduras por medio del Consejo de Educación Superior, Reconoce el TÍTULO DE **INGENIERO EN TELECOMUNICACIONES** EN EL GRADO DE **LICENCIATURA** a **KENNY SAMUEL SAVILLON RAMOS, R-0696-325-2018**

Aprobar la presente solicitud de Reconocimiento del TÍTULO presentada por **EDGAR ALEXANDER CHACON ALVARADO** de **LICENCIADO EN CIENCIAS POLICIALES** EN EL GRADO DE **LICENCIATURA** otorgado por **UNIVERSIDAD NACIONAL DE LA POLICIA DE HONDURAS** en virtud de dictamen No.**48610-05-18**, de la Secretaría del Nivel de Educación Superior. En consecuencia La Universidad Nacional Autónoma de Honduras por medio del Consejo de Educación Superior, Reconoce el TÍTULO DE **LICENCIADO EN CIENCIAS POLICIALES** EN EL GRADO DE **LICENCIATURA** a **EDGAR ALEXANDER CHACON ALVARADO, R-0697-325-2018**

Aprobar la presente solicitud de Reconocimiento del TÍTULO presentada por **HECTOR EMILIO CASTILLO RUIZ** de **PROFESOR EN EDUCACION BASICA (I Y II CICLOS)** EN EL GRADO DE **LICENCIATURA** otorgado por **UNIVERSIDAD PEDAGÓGICA NACIONAL FRANCISCO MORAZÁN** en virtud de dictamen No.**48609-05-18**, de la Secretaría del Nivel de Educación Superior. En consecuencia La Universidad Nacional Autónoma de Honduras por medio del Consejo de Educación Superior, Reconoce el TÍTULO DE **PROFESOR EN EDUCACION BASICA (I Y II CICLOS)** EN EL GRADO DE **LICENCIATURA** a **HECTOR EMILIO CASTILLO RUIZ, R-0698-325-2018**

Aprobar la presente solicitud de Reconocimiento del TÍTULO presentada por **JIMMY JOEL POSADAS VASQUEZ** de **PROFESOR EN**



UNIVERSIDAD NACIONAL AUTÓNOMA DE HONDURAS

ACTA No. 325

SESIÓN ORDINARIA

CONSEJO DE EDUCACIÓN SUPERIOR

Viernes 18 de mayo de 2018

CIENCIAS SOCIALES EN EL GRADO DE LICENCIATURA otorgado por **UNIVERSIDAD PEDAGÓGICA NACIONAL FRANCISCO MORAZÁN** en virtud de dictamen No.48608-05-18, de la Secretaría del Nivel de Educación Superior. En consecuencia La Universidad Nacional Autónoma de Honduras por medio del Consejo de Educación Superior, Reconoce el **TÍTULO DE PROFESOR EN CIENCIAS SOCIALES EN EL GRADO DE LICENCIATURA** a **JIMMY JOEL POSADAS VASQUEZ, R-0699-325-2018** Aprobar la presente solicitud de Reconocimiento del **TÍTULO** presentada por **KAREN REGINA ESPINAL ZUNIGA** de **PROFESOR EN EDUCACION BASICA (I Y II CICLOS) EN EL GRADO DE LICENCIATURA** otorgado por **UNIVERSIDAD PEDAGÓGICA NACIONAL FRANCISCO MORAZÁN** en virtud de dictamen No.48607-05-18, de la Secretaría del Nivel de Educación Superior. En consecuencia La Universidad Nacional Autónoma de Honduras por medio del Consejo de Educación Superior, Reconoce el **TÍTULO DE PROFESOR EN EDUCACION BASICA (I Y II CICLOS) EN EL GRADO DE LICENCIATURA** a **KAREN REGINA ESPINAL ZUNIGA, R-0700-325-2018** Aprobar la presente solicitud de Reconocimiento del **TÍTULO** presentada por **MERLIN BENEDINDA REYES GARCIA** de **MASTER EN ADMINISTRACION DE PROYECTOS EN EL GRADO DE MAESTRÍA** otorgado por **UNIVERSIDAD TECNOLÓGICA CENTROAMERICANA** en virtud de dictamen No.48606-05-18, de la Secretaría del Nivel de Educación Superior. En consecuencia La Universidad Nacional Autónoma de Honduras por medio del Consejo de Educación Superior, Reconoce el **TÍTULO DE MASTER EN ADMINISTRACION DE PROYECTOS EN EL GRADO DE MAESTRÍA** a **MERLIN BENEDINDA REYES GARCIA, R-0701-325-2018** Aprobar la presente solicitud de Reconocimiento del **TÍTULO** presentada por **MARIA DEL CARMEN MENJIVAR MIRANDA** de **PROFESOR EN EDUCACION BASICA (I Y II CICLOS) EN EL GRADO DE LICENCIATURA** otorgado por **UNIVERSIDAD PEDAGÓGICA NACIONAL FRANCISCO MORAZÁN** en virtud de dictamen No.48605-05-18, de la Secretaría del Nivel de Educación Superior. En consecuencia La Universidad Nacional Autónoma de Honduras por medio del Consejo de Educación Superior, Reconoce el **TÍTULO DE PROFESOR EN EDUCACION BASICA (I Y II CICLOS) EN EL GRADO DE LICENCIATURA** a **MARIA DEL CARMEN MENJIVAR MIRANDA, R-0702-325-2018** Aprobar la presente solicitud de Reconocimiento del **TÍTULO** presentada por **EDUIN RUFINO GARCIA RODRIGUEZ** de **LICENCIADO EN INVESTIGACION CRIMINAL EN EL GRADO DE LICENCIATURA** otorgado por **UNIVERSIDAD NACIONAL DE LA POLICIA DE HONDURAS** en virtud de dictamen No.48604-05-18, de la Secretaría del Nivel de Educación Superior. En consecuencia La Universidad Nacional Autónoma de Honduras por medio del Consejo de Educación Superior, Reconoce el **TÍTULO DE LICENCIADO EN INVESTIGACION CRIMINAL EN EL GRADO DE LICENCIATURA** a **EDUIN RUFINO GARCIA RODRIGUEZ, R-0703-325-2018** Aprobar la presente solicitud de Reconocimiento del **TÍTULO** presentada por **DANIA AIDA HERRERA MEJIA** de **PROFESOR DE EDUCACION MEDIA EN CIENCIAS SOCIALES EN EL GRADO DE LICENCIATURA** otorgado por **UNIVERSIDAD PEDAGÓGICA NACIONAL FRANCISCO MORAZÁN** en virtud de dictamen No.48603-05-18, de la Secretaría del Nivel de Educación Superior. En consecuencia La Universidad Nacional Autónoma de Honduras por medio del Consejo de Educación Superior, Reconoce el **TÍTULO DE PROFESOR DE EDUCACION MEDIA EN CIENCIAS SOCIALES EN EL GRADO DE LICENCIATURA** a **DANIA AIDA HERRERA MEJIA, R-0704-325-2018** Aprobar la presente solicitud de Reconocimiento del **TÍTULO** presentada por **NELLY ESPERANZA SANABRIA RODRIGUEZ** de **PROFESOR EN EDUCACION BASICA (I Y II CICLOS) EN EL GRADO DE LICENCIATURA** otorgado por **UNIVERSIDAD PEDAGÓGICA NACIONAL**



UNIVERSIDAD NACIONAL AUTÓNOMA DE HONDURAS

ACTA No. 325

SESIÓN ORDINARIA

CONSEJO DE EDUCACIÓN SUPERIOR

Viernes 18 de mayo de 2018

FRANCISCO MORAZÁN en virtud de dictamen No.48602-05-18, de la Secretaría del Nivel de Educación Superior. En consecuencia La Universidad Nacional Autónoma de Honduras por medio del Consejo de Educación Superior, Reconoce el **TÍTULO DE PROFESOR EN EDUCACION BASICA (I Y II CICLOS) EN EL GRADO DE LICENCIATURA** a **NELLY ESPERANZA SANABRIA RODRIGUEZ, R-0705-325-2018** Aprobar la presente solicitud de Reconocimiento del **TÍTULO** presentada por **JOHANA JEANICE OLIVA SALINAS** de **LICENCIADA EN DISEÑO GRAFICO EN EL GRADO DE LICENCIATURA** otorgado por **UNIVERSIDAD TECNOLÓGICA CENTROAMERICANA** en virtud de dictamen No.48601-05-18, de la Secretaría del Nivel de Educación Superior. En consecuencia La Universidad Nacional Autónoma de Honduras por medio del Consejo de Educación Superior, Reconoce el **TÍTULO DE LICENCIADA EN DISEÑO GRAFICO EN EL GRADO DE LICENCIATURA** a **JOHANA JEANICE OLIVA SALINAS, R-0706-325-2018** Aprobar la presente solicitud de Reconocimiento del **TÍTULO** presentada por **DUNIA DOLORES CABALLERO PINEDA** de **PROFESOR EN EDUCACION BASICA (I Y II CICLOS) EN EL GRADO DE LICENCIATURA** otorgado por **UNIVERSIDAD PEDAGÓGICA NACIONAL FRANCISCO MORAZÁN** en virtud de dictamen No.48600-05-18, de la Secretaría del Nivel de Educación Superior. En consecuencia La Universidad Nacional Autónoma de Honduras por medio del Consejo de Educación Superior, Reconoce el **TÍTULO DE PROFESOR EN EDUCACION BASICA (I Y II CICLOS) EN EL GRADO DE LICENCIATURA** a **DUNIA DOLORES CABALLERO PINEDA, R-0707-325-2018** Aprobar la presente solicitud de Reconocimiento del **TÍTULO** presentada por **JESY MAVILIA MALDONADO SALINAS** de **PROFESOR EN EDUCACION PRE ESCOLAR EN EL GRADO DE LICENCIATURA** otorgado por **UNIVERSIDAD PEDAGÓGICA NACIONAL FRANCISCO MORAZÁN** en virtud de dictamen No.48599-05-18, de la Secretaría del Nivel de Educación Superior. En consecuencia La Universidad Nacional Autónoma de Honduras por medio del Consejo de Educación Superior, Reconoce el **TÍTULO DE PROFESOR EN EDUCACION PRE ESCOLAR EN EL GRADO DE LICENCIATURA** a **JESY MAVILIA MALDONADO SALINAS, R-0708-325-2018** Aprobar la presente solicitud de Reconocimiento del **TÍTULO** presentada por **KARLA MELISSA CARRASCO CANALES** de **INGENIERA CIVIL EN EL GRADO DE LICENCIATURA** otorgado por **UNIVERSIDAD CATÓLICA DE HONDURAS "NUESTRA SEÑORA REINA DE LA PAZ"** en virtud de dictamen No.48598-05-18, de la Secretaría del Nivel de Educación Superior. En consecuencia La Universidad Nacional Autónoma de Honduras por medio del Consejo de Educación Superior, Reconoce el **TÍTULO DE INGENIERA CIVIL EN EL GRADO DE LICENCIATURA** a **KARLA MELISSA CARRASCO CANALES, R-0709-325-2018** Aprobar la presente solicitud de Reconocimiento del **TÍTULO** presentada por **CESAR AUGUSTO ARANA MIZUNO** de **MASTER EN GESTION DE ENERGIAS RENOVABLES EN EL GRADO DE MAESTRÍA** otorgado por **UNIVERSIDAD TECNOLÓGICA CENTROAMERICANA** en virtud de dictamen No.48597-05-18, de la Secretaría del Nivel de Educación Superior. En consecuencia La Universidad Nacional Autónoma de Honduras por medio del Consejo de Educación Superior, Reconoce el **TÍTULO DE MASTER EN GESTION DE ENERGIAS RENOVABLES EN EL GRADO DE MAESTRÍA** a **CESAR AUGUSTO ARANA MIZUNO, R-0710-325-2018** Aprobar la presente solicitud de Reconocimiento del **TÍTULO** presentada por **ROSA DE LA O BAUTISTA** de **PROFESOR EN EDUCACION BASICA (I Y II CICLOS) EN EL GRADO DE LICENCIATURA** otorgado por **UNIVERSIDAD PEDAGÓGICA NACIONAL FRANCISCO MORAZÁN** en virtud de dictamen No.48596-05-18, de la Secretaría del Nivel de Educación Superior. En consecuencia La Universidad Nacional Autónoma de Honduras por medio del Consejo de Educación Superior,



UNIVERSIDAD NACIONAL AUTÓNOMA DE HONDURAS

ACTA No. 325

SESIÓN ORDINARIA

CONSEJO DE EDUCACIÓN SUPERIOR

Viernes 18 de mayo de 2018

Reconoce el **TÍTULO DE PROFESOR EN EDUCACION BASICA (I Y II CICLOS) EN EL GRADO DE LICENCIATURA** a **ROSA DE LA O BAUTISTA, R-0711-325-2018** Aprobar la presente solicitud de Reconocimiento del **TÍTULO** presentada por **SONIA WALESKA DIAZ BONILLA** de **PROFESOR EN EDUCACION BASICA (I Y II CICLOS) EN EL GRADO DE LICENCIATURA** otorgado por **UNIVERSIDAD PEDAGÓGICA NACIONAL FRANCISCO MORAZÁN** en virtud de dictamen No.**48595-05-18**, de la Secretaría del Nivel de Educación Superior. En consecuencia La Universidad Nacional Autónoma de Honduras por medio del Consejo de Educación Superior, Reconoce el **TÍTULO DE PROFESOR EN EDUCACION BASICA (I Y II CICLOS) EN EL GRADO DE LICENCIATURA** a **SONIA WALESKA DIAZ BONILLA, R-0712-325-2018** Aprobar la presente solicitud de Reconocimiento del **TÍTULO** presentada por **DILCIA DAMARY CHIRINOS DELCID** de **PROFESOR EN LA ENSEÑANZA DEL ESPAÑOL EN EL GRADO DE LICENCIATURA** otorgado por **UNIVERSIDAD PEDAGÓGICA NACIONAL FRANCISCO MORAZÁN** en virtud de dictamen No.**48594-05-18**, de la Secretaría del Nivel de Educación Superior. En consecuencia La Universidad Nacional Autónoma de Honduras por medio del Consejo de Educación Superior, Reconoce el **TÍTULO DE PROFESOR EN LA ENSEÑANZA DEL ESPAÑOL EN EL GRADO DE LICENCIATURA** a **DILCIA DAMARY CHIRINOS DELCID, R-0713-325-2018** Aprobar la presente solicitud de Reconocimiento del **TÍTULO** presentada por **MARILYN IVETH MARTINEZ MARIN** de **LICENCIADA EN RELACIONES INDUSTRIALES EN EL GRADO DE LICENCIATURA** otorgado por **UNIVERSIDAD TECNOLÓGICA DE HONDURAS** en virtud de dictamen No.**48593-05-18**, de la Secretaría del Nivel de Educación Superior. En consecuencia La Universidad Nacional Autónoma de Honduras por medio del Consejo de Educación Superior, Reconoce el **TÍTULO DE LICENCIADA EN RELACIONES INDUSTRIALES EN EL GRADO DE LICENCIATURA** a **MARILYN IVETH MARTINEZ MARIN, R-0714-325-2018** Aprobar la presente solicitud de Reconocimiento del **TÍTULO** presentada por **JOSE FRANCISCO CUELLAR FAJARDO** de **INGENIERO AGRONOMO ADMINISTRADOR EN EL GRADO DE LICENCIATURA** otorgado por **UNIVERSIDAD DE SAN PEDRO SULA** en virtud de dictamen No.**48592-05-18**, de la Secretaría del Nivel de Educación Superior. En consecuencia La Universidad Nacional Autónoma de Honduras por medio del Consejo de Educación Superior, Reconoce el **TÍTULO DE INGENIERO AGRONOMO ADMINISTRADOR EN EL GRADO DE LICENCIATURA** a **JOSE FRANCISCO CUELLAR FAJARDO, R-0715-325-2018** Aprobar la presente solicitud de Reconocimiento del **TÍTULO** presentada por **OSIRIS JOHANA ROMERO MEJIA** de **PROFESOR EN EDUCACION BASICA (I Y II CICLOS) EN EL GRADO DE LICENCIATURA** otorgado por **UNIVERSIDAD PEDAGÓGICA NACIONAL FRANCISCO MORAZÁN** en virtud de dictamen No.**48591-05-18**, de la Secretaría del Nivel de Educación Superior. En consecuencia La Universidad Nacional Autónoma de Honduras por medio del Consejo de Educación Superior, Reconoce el **TÍTULO DE PROFESOR EN EDUCACION BASICA (I Y II CICLOS) EN EL GRADO DE LICENCIATURA** a **OSIRIS JOHANA ROMERO MEJIA, R-0716-325-2018** Aprobar la presente solicitud de Reconocimiento del **TÍTULO** presentada por **LUIS MIGUEL FUNEZ MARTINEZ** de **INGENIERO DE LA PRODUCCION INDUSTRIAL EN EL GRADO DE LICENCIATURA** otorgado por **UNIVERSIDAD POLITÉCNICA DE HONDURAS** en virtud de dictamen No.**48590-05-18**, de la Secretaría del Nivel de Educación Superior. En consecuencia La Universidad Nacional Autónoma de Honduras por medio del Consejo de Educación Superior, Reconoce el **TÍTULO DE INGENIERO DE LA PRODUCCION INDUSTRIAL EN EL GRADO DE LICENCIATURA** a **LUIS MIGUEL FUNEZ MARTINEZ, R-0717-325-2018** Aprobar la presente solicitud de Reconocimiento del



UNIVERSIDAD NACIONAL AUTÓNOMA DE HONDURAS

ACTA No. 325

SESIÓN ORDINARIA

CONSEJO DE EDUCACIÓN SUPERIOR

Viernes 18 de mayo de 2018

TÍTULO presentada por **IRIS NOHEMY PERDOMO MENDEZ** de **PROFESOR DE EDUCACION MEDIA EN ADMINISTRACION EDUCATIVA EN EL GRADO DE LICENCIATURA** otorgado por **UNIVERSIDAD PEDAGÓGICA NACIONAL FRANCISCO MORAZÁN** en virtud de dictamen No.**48589-05-18**, de la Secretaría del Nivel de Educación Superior. En consecuencia La Universidad Nacional Autónoma de Honduras por medio del Consejo de Educación Superior, Reconoce el **TÍTULO DE PROFESOR DE EDUCACION MEDIA EN ADMINISTRACION EDUCATIVA EN EL GRADO DE LICENCIATURA** a **IRIS NOHEMY PERDOMO MENDEZ, R-0718-325-2018** Aprobar la presente solicitud de Reconocimiento del TÍTULO presentada por **CINTIA MARIBEL FIGUEROA BEJARANO** de **ARQUITECTA EN EL GRADO DE LICENCIATURA** otorgado por **UNIVERSIDAD TECNOLÓGICA CENTROAMERICANA** en virtud de dictamen No.**48588-05-18**, de la Secretaría del Nivel de Educación Superior. En consecuencia La Universidad Nacional Autónoma de Honduras por medio del Consejo de Educación Superior, Reconoce el **TÍTULO DE ARQUITECTA EN EL GRADO DE LICENCIATURA** a **CINTIA MARIBEL FIGUEROA BEJARANO, R-0719-325-2018** Aprobar la presente solicitud de Reconocimiento del TÍTULO presentada por **DIGNA VICTORIA VELIZ FUNEZ** de **PROFESOR EN EDUCACION BASICA (I Y II CICLOS) EN EL GRADO DE LICENCIATURA** otorgado por **UNIVERSIDAD PEDAGÓGICA NACIONAL FRANCISCO MORAZÁN** en virtud de dictamen No.**48587-05-18**, de la Secretaría del Nivel de Educación Superior. En consecuencia La Universidad Nacional Autónoma de Honduras por medio del Consejo de Educación Superior, Reconoce el **TÍTULO DE PROFESOR EN EDUCACION BASICA (I Y II CICLOS) EN EL GRADO DE LICENCIATURA** a **DIGNA VICTORIA VELIZ FUNEZ, R-0720-325-2018** Aprobar la presente solicitud de Reconocimiento del TÍTULO presentada por **LEDVIN ODANY LUNA MARTINEZ** de **PROFESOR EN EDUCACION BASICA (I Y II CICLOS) EN EL GRADO DE LICENCIATURA** otorgado por **UNIVERSIDAD PEDAGÓGICA NACIONAL FRANCISCO MORAZÁN** en virtud de dictamen No.**48586-05-18**, de la Secretaría del Nivel de Educación Superior. En consecuencia La Universidad Nacional Autónoma de Honduras por medio del Consejo de Educación Superior, Reconoce el **TÍTULO DE PROFESOR EN EDUCACION BASICA (I Y II CICLOS) EN EL GRADO DE LICENCIATURA** a **LEDVIN ODANY LUNA MARTINEZ, R-0721-325-2018** Aprobar la presente solicitud de Reconocimiento del TÍTULO presentada por **ALBA ANGELICA LOPEZ AGUILAR** de **PROFESOR EN EDUCACION PRE-ESCOLAR EN EL GRADO DE LICENCIATURA** otorgado por **UNIVERSIDAD PEDAGÓGICA NACIONAL FRANCISCO MORAZÁN** en virtud de dictamen No.**48585-05-18**, de la Secretaría del Nivel de Educación Superior. En consecuencia La Universidad Nacional Autónoma de Honduras por medio del Consejo de Educación Superior, Reconoce el **TÍTULO DE PROFESOR EN EDUCACION PRE-ESCOLAR EN EL GRADO DE LICENCIATURA** a **ALBA ANGELICA LOPEZ AGUILAR, R-0722-325-2018** Aprobar la presente solicitud de Reconocimiento del TÍTULO presentada por **DORA LIZBETH GONZALEZ NUÑEZ** de **PROFESOR EN EDUCACION BASICA (I Y II CICLOS) EN EL GRADO DE LICENCIATURA** otorgado por **UNIVERSIDAD PEDAGÓGICA NACIONAL FRANCISCO MORAZÁN** en virtud de dictamen No.**48584-05-18**, de la Secretaría del Nivel de Educación Superior. En consecuencia La Universidad Nacional Autónoma de Honduras por medio del Consejo de Educación Superior, Reconoce el **TÍTULO DE PROFESOR EN EDUCACION BASICA (I Y II CICLOS) EN EL GRADO DE LICENCIATURA** a **DORA LIZBETH GONZALEZ NUÑEZ, R-0723-325-2018** Aprobar la presente solicitud de Reconocimiento del TÍTULO presentada por **LUISA FERNANDA RIOS VALDIVIESO** de **MASTER EN ADMINISTRACION DE PROYECTOS EN EL GRADO DE MAESTRÍA** otorgado por



UNIVERSIDAD NACIONAL AUTÓNOMA DE HONDURAS

ACTA No. 325

SESIÓN ORDINARIA

CONSEJO DE EDUCACIÓN SUPERIOR

Viernes 18 de mayo de 2018

UNIVERSIDAD TECNOLÓGICA CENTROAMERICANA en virtud de dictamen No.**48583-05-18**, de la Secretaría del Nivel de Educación Superior. En consecuencia La Universidad Nacional Autónoma de Honduras por medio del Consejo de Educación Superior, Reconoce el **TÍTULO DE MASTER EN ADMINISTRACION DE PROYECTOS EN EL GRADO DE MAESTRÍA** a **LUISA FERNANDA RIOS VALDIVIESO, R-0724-325-2018** Aprobar la presente solicitud de Reconocimiento del **TÍTULO** presentada por **DARWIN ALEXANDER IBARRA MARTINEZ** de **ABOGADO EN EL GRADO DE LICENCIATURA** otorgado por **UNIVERSIDAD TECNOLÓGICA CENTROAMERICANA** en virtud de dictamen No.**48582-05-18**, de la Secretaría del Nivel de Educación Superior. En consecuencia La Universidad Nacional Autónoma de Honduras por medio del Consejo de Educación Superior, Reconoce el **TÍTULO DE ABOGADO EN EL GRADO DE LICENCIATURA** a **DARWIN ALEXANDER IBARRA MARTINEZ, R-0725-325-2018** Aprobar la presente solicitud de Reconocimiento del **TÍTULO** presentada por **NINOSKA MARIA ROMERO MALDONADO** de **PROFESOR EN EDUCACION BASICA (I Y II CICLOS) EN EL GRADO DE LICENCIATURA** otorgado por **UNIVERSIDAD PEDAGÓGICA NACIONAL FRANCISCO MORAZÁN** en virtud de dictamen No.**48581-05-18**, de la Secretaría del Nivel de Educación Superior. En consecuencia La Universidad Nacional Autónoma de Honduras por medio del Consejo de Educación Superior, Reconoce el **TÍTULO DE PROFESOR EN EDUCACION BASICA (I Y II CICLOS) EN EL GRADO DE LICENCIATURA** a **NINOSKA MARIA ROMERO MALDONADO, R-0726-325-2018** Aprobar la presente solicitud de Reconocimiento del **TÍTULO** presentada por **DUNIA MARGARITA SUAZO DUBON** de **PROFESOR EN EDUCACION BASICA (I Y II CICLOS) EN EL GRADO DE LICENCIATURA** otorgado por **UNIVERSIDAD PEDAGÓGICA NACIONAL FRANCISCO MORAZÁN** en virtud de dictamen No.**48580-05-18**, de la Secretaría del Nivel de Educación Superior. En consecuencia La Universidad Nacional Autónoma de Honduras por medio del Consejo de Educación Superior, Reconoce el **TÍTULO DE PROFESOR EN EDUCACION BASICA (I Y II CICLOS) EN EL GRADO DE LICENCIATURA** a **DUNIA MARGARITA SUAZO DUBON, R-0727-325-2018** Aprobar la presente solicitud de Reconocimiento del **TÍTULO** presentada por **EDY ALBERTO MEJIA HERNANDEZ** de **INGENIERO EN CIENCIAS DE LA COMPUTACION EN EL GRADO DE LICENCIATURA** otorgado por **UNIVERSIDAD CATÓLICA DE HONDURAS "NUESTRA SEÑORA REINA DE LA PAZ"** en virtud de dictamen No.**48579-05-18**, de la Secretaría del Nivel de Educación Superior. En consecuencia La Universidad Nacional Autónoma de Honduras por medio del Consejo de Educación Superior, Reconoce el **TÍTULO DE INGENIERO EN CIENCIAS DE LA COMPUTACION EN EL GRADO DE LICENCIATURA** a **EDY ALBERTO MEJIA HERNANDEZ, R-0728-325-2018** Aprobar la presente solicitud de Reconocimiento del **TÍTULO** presentada por **DANIEL ALBERTO DEL CID ESCOBAR** de **INGENIERO EN TELECOMUNICACIONES EN EL GRADO DE LICENCIATURA** otorgado por **UNIVERSIDAD TECNOLÓGICA CENTROAMERICANA** en virtud de dictamen No.**48578-05-18**, de la Secretaría del Nivel de Educación Superior. En consecuencia La Universidad Nacional Autónoma de Honduras por medio del Consejo de Educación Superior, Reconoce el **TÍTULO DE INGENIERO EN TELECOMUNICACIONES EN EL GRADO DE LICENCIATURA** a **DANIEL ALBERTO DEL CID ESCOBAR, R-0729-325-2018** Aprobar la presente solicitud de Reconocimiento del **TÍTULO** presentada por **MIGUEL ENRIQUE AYALA HERNANDEZ** de **LICENCIADO EN CIENCIAS POLICIALES EN EL GRADO DE LICENCIATURA** otorgado por **INSTITUTO SUPERIOR DE EDUCACIÓN POLICIAL** en virtud de dictamen No.**48577-05-18**, de la Secretaría del Nivel de Educación Superior. En consecuencia La Universidad Nacional Autónoma de Honduras por medio del



UNIVERSIDAD NACIONAL AUTÓNOMA DE HONDURAS

ACTA No. 325

SESIÓN ORDINARIA

CONSEJO DE EDUCACIÓN SUPERIOR

Viernes 18 de mayo de 2018

Consejo de Educación Superior, Reconoce el **TÍTULO DE LICENCIADO EN CIENCIAS POLICIALES EN EL GRADO DE LICENCIATURA** a **MIGUEL ENRIQUE AYALA HERNANDEZ, R-0730-325-2018** Aprobar la presente solicitud de Reconocimiento del **TÍTULO** presentada por **JOSUE ANTONIO CABRERA NUÑEZ** de **LICENCIADO EN GERENCIA DE NEGOCIOS EN EL GRADO DE LICENCIATURA** otorgado por **UNIVERSIDAD TECNOLÓGICA DE HONDURAS** en virtud de dictamen No.**48576-05-18**, de la Secretaría del Nivel de Educación Superior. En consecuencia La Universidad Nacional Autónoma de Honduras por medio del Consejo de Educación Superior, Reconoce el **TÍTULO DE LICENCIADO EN GERENCIA DE NEGOCIOS EN EL GRADO DE LICENCIATURA** a **JOSUE ANTONIO CABRERA NUÑEZ, R-0731-325-2018** Aprobar la presente solicitud de Reconocimiento del **TÍTULO** presentada por **MARCOS DAVID PEREZ SARAVIA** de **ARQUITECTO EN EL GRADO DE LICENCIATURA** otorgado por **UNIVERSIDAD DE SAN PEDRO SULA** en virtud de dictamen No.**48575-05-18**, de la Secretaría del Nivel de Educación Superior. En consecuencia La Universidad Nacional Autónoma de Honduras por medio del Consejo de Educación Superior, Reconoce el **TÍTULO DE ARQUITECTO EN EL GRADO DE LICENCIATURA** a **MARCOS DAVID PEREZ SARAVIA, R-0732-325-2018** Aprobar la presente solicitud de Reconocimiento del **TÍTULO** presentada por **JUAN ISABEL RODRIGUEZ VALLECILLO** de **PROFESOR EN EDUCACION BASICA (I Y II CICLOS) EN EL GRADO DE LICENCIATURA** otorgado por **UNIVERSIDAD PEDAGÓGICA NACIONAL FRANCISCO MORAZÁN** en virtud de dictamen No.**48574-05-18**, de la Secretaría del Nivel de Educación Superior. En consecuencia La Universidad Nacional Autónoma de Honduras por medio del Consejo de Educación Superior, Reconoce el **TÍTULO DE PROFESOR EN EDUCACION BASICA (I Y II CICLOS) EN EL GRADO DE LICENCIATURA** a **JUAN ISABEL RODRIGUEZ VALLECILLO, R-0733-325-2018** Aprobar la presente solicitud de Reconocimiento del **TÍTULO** presentada por **CESAR RENE MEDINA ACOSTA** de **INGENIERO CIVIL EN EL GRADO DE LICENCIATURA** otorgado por **UNIVERSIDAD CATÓLICA DE HONDURAS "NUESTRA SEÑORA REINA DE LA PAZ"** en virtud de dictamen No.**48573-05-18**, de la Secretaría del Nivel de Educación Superior. En consecuencia La Universidad Nacional Autónoma de Honduras por medio del Consejo de Educación Superior, Reconoce el **TÍTULO DE INGENIERO CIVIL EN EL GRADO DE LICENCIATURA** a **CESAR RENE MEDINA ACOSTA, R-0734-325-2018** Aprobar la presente solicitud de Reconocimiento del **TÍTULO** presentada por **RIGOBERTO LOPEZ COREA** de **LICENCIADO EN CIENCIAS POLICIALES EN EL GRADO DE LICENCIATURA** otorgado por **INSTITUTO SUPERIOR DE EDUCACIÓN POLICIAL** en virtud de dictamen No.**48572-05-18**, de la Secretaría del Nivel de Educación Superior. En consecuencia La Universidad Nacional Autónoma de Honduras por medio del Consejo de Educación Superior, Reconoce el **TÍTULO DE LICENCIADO EN CIENCIAS POLICIALES EN EL GRADO DE LICENCIATURA** a **RIGOBERTO LOPEZ COREA, R-0735-325-2018** Aprobar la presente solicitud de Reconocimiento del **TÍTULO** presentada por **SANDY YASSMIN CABRERA NUÑEZ** de **LICENCIADO EN GERENCIA DE NEGOCIOS EN EL GRADO DE LICENCIATURA** otorgado por **UNIVERSIDAD TECNOLÓGICA DE HONDURAS** en virtud de dictamen No.**48571-05-18**, de la Secretaría del Nivel de Educación Superior. En consecuencia La Universidad Nacional Autónoma de Honduras por medio del Consejo de Educación Superior, Reconoce el **TÍTULO DE LICENCIADO EN GERENCIA DE NEGOCIOS EN EL GRADO DE LICENCIATURA** a **SANDY YASSMIN CABRERA NUÑEZ, R-0736-325-2018** Aprobar la presente solicitud de Reconocimiento del **TÍTULO** presentada por **CARLOS ARTURO IRIAS IRIAS** de **PROFESOR EN EDUCACION**



UNIVERSIDAD NACIONAL AUTÓNOMA DE HONDURAS

ACTA No. 325

SESIÓN ORDINARIA

CONSEJO DE EDUCACIÓN SUPERIOR

Viernes 18 de mayo de 2018

BASICA (I Y II CICLOS) EN EL GRADO DE LICENCIATURA otorgado por **UNIVERSIDAD PEDAGÓGICA NACIONAL FRANCISCO MORAZÁN** en virtud de dictamen No.**48570-05-18**, de la Secretaría del Nivel de Educación Superior. En consecuencia La Universidad Nacional Autónoma de Honduras por medio del Consejo de Educación Superior, Reconoce el **TÍTULO DE PROFESOR EN EDUCACION BASICA (I Y II CICLOS) EN EL GRADO DE LICENCIATURA** a **CARLOS ARTURO IRIAS IRIAS, R-0737-325-2018** Aprobar la presente solicitud de Reconocimiento del **TÍTULO** presentada por **FAUSTO ISRAEL OWEN RODRIGUEZ** de **ARQUITECTO EN EL GRADO DE LICENCIATURA** otorgado por **UNIVERSIDAD JOSÉ CECILIO DEL VALLE** en virtud de dictamen No.**48569-05-18**, de la Secretaría del Nivel de Educación Superior. En consecuencia La Universidad Nacional Autónoma de Honduras por medio del Consejo de Educación Superior, Reconoce el **TÍTULO DE ARQUITECTO EN EL GRADO DE LICENCIATURA** a **FAUSTO ISRAEL OWEN RODRIGUEZ, R-0738-325-2018** Aprobar la presente solicitud de Reconocimiento del **TÍTULO** presentada por **JEAN CARLOS MADRID MARTINEZ** de **ABOGADO EN EL GRADO DE LICENCIATURA** otorgado por **UNIVERSIDAD TECNOLÓGICA DE HONDURAS** en virtud de dictamen No.**48568-05-18**, de la Secretaría del Nivel de Educación Superior. En consecuencia La Universidad Nacional Autónoma de Honduras por medio del Consejo de Educación Superior, Reconoce el **TÍTULO DE ABOGADO EN EL GRADO DE LICENCIATURA** a **JEAN CARLOS MADRID MARTINEZ, R-0739-325-2018** Aprobar la presente solicitud de Reconocimiento del **TÍTULO** presentada por **ANDREA MARIELLE GUEVARA ESTRADA** de **LICENCIADA EN ADMINISTRACION INDUSTRIAL Y DE NEGOCIOS EN EL GRADO DE LICENCIATURA** otorgado por **UNIVERSIDAD TECNOLÓGICA CENTROAMERICANA** en virtud de dictamen No.**48567-05-18**, de la Secretaría del Nivel de Educación Superior. En consecuencia La Universidad Nacional Autónoma de Honduras por medio del Consejo de Educación Superior, Reconoce el **TÍTULO DE LICENCIADA EN ADMINISTRACION INDUSTRIAL Y DE NEGOCIOS EN EL GRADO DE LICENCIATURA** a **ANDREA MARIELLE GUEVARA ESTRADA, R-0740-325-2018** Aprobar la presente solicitud de Reconocimiento del **TÍTULO** presentada por **JOSUE MAURICIO REYES MEZA** de **LICENCIADO EN CIENCIAS POLICIALES EN EL GRADO DE LICENCIATURA** otorgado por **INSTITUTO SUPERIOR DE EDUCACIÓN POLICIAL** en virtud de dictamen No.**48566-05-18**, de la Secretaría del Nivel de Educación Superior. En consecuencia La Universidad Nacional Autónoma de Honduras por medio del Consejo de Educación Superior, Reconoce el **TÍTULO DE LICENCIADO EN CIENCIAS POLICIALES EN EL GRADO DE LICENCIATURA** a **JOSUE MAURICIO REYES MEZA, R-0741-325-2018** Aprobar la presente solicitud de Reconocimiento del **TÍTULO** presentada por **SARAH GISSELLA ROSALES ORDOÑEZ** de **ARQUITECTA EN EL GRADO DE LICENCIATURA** otorgado por **UNIVERSIDAD JOSÉ CECILIO DEL VALLE** en virtud de dictamen No.**48565-05-18**, de la Secretaría del Nivel de Educación Superior. En consecuencia La Universidad Nacional Autónoma de Honduras por medio del Consejo de Educación Superior, Reconoce el **TÍTULO DE ARQUITECTA EN EL GRADO DE LICENCIATURA** a **SARAH GISSELLA ROSALES ORDOÑEZ, R-0742-325-2018** Aprobar la presente solicitud de Reconocimiento del **TÍTULO** presentada por **ALFREDO ANTONIO RUEDA ESPINAL** de **MASTER EN DIRECCION EMPRESARIAL EN EL GRADO DE MAESTRÍA** otorgado por **UNIVERSIDAD TECNOLÓGICA CENTROAMERICANA** en virtud de dictamen No.**48564-05-18**, de la Secretaría del Nivel de Educación Superior. En consecuencia La Universidad Nacional Autónoma de Honduras por medio del Consejo de Educación Superior, Reconoce el **TÍTULO DE MASTER EN DIRECCION EMPRESARIAL EN EL GRADO DE MAESTRÍA** a **ALFREDO**



UNIVERSIDAD NACIONAL AUTÓNOMA DE HONDURAS

ACTA No. 325

SESIÓN ORDINARIA

CONSEJO DE EDUCACIÓN SUPERIOR

Viernes 18 de mayo de 2018

ANTONIO RUEDA ESPINAL, R-0743-325-2018 Aprobar la presente solicitud de Reconocimiento del TÍTULO presentada por **DORA ELVIRA RIVERA ZUNIGA** de **LICENCIADO EN INVESTIGACION CRIMINAL EN EL GRADO DE LICENCIATURA** otorgado por **INSTITUTO SUPERIOR DE EDUCACIÓN POLICIAL** en virtud de dictamen No.**48563-05-18**, de la Secretaría del Nivel de Educación Superior. En consecuencia La Universidad Nacional Autónoma de Honduras por medio del Consejo de Educación Superior, Reconoce el TÍTULO DE **LICENCIADO EN INVESTIGACION CRIMINAL EN EL GRADO DE LICENCIATURA** a **DORA ELVIRA RIVERA ZUNIGA, R-0744-325-2018** Aprobar la presente solicitud de Reconocimiento del TÍTULO presentada por **ALINA ESTHER CHIESSA** de **PROFESOR EN EDUCACION BASICA (I Y II CICLOS) EN EL GRADO DE LICENCIATURA** otorgado por **UNIVERSIDAD PEDAGÓGICA NACIONAL FRANCISCO MORAZÁN** en virtud de dictamen No.**48562-05-18**, de la Secretaría del Nivel de Educación Superior. En consecuencia La Universidad Nacional Autónoma de Honduras por medio del Consejo de Educación Superior, Reconoce el TÍTULO DE **PROFESOR EN EDUCACION BASICA (I Y II CICLOS) EN EL GRADO DE LICENCIATURA** a **ALINA ESTHER CHIESSA, R-0745-325-2018** Aprobar la presente solicitud de Reconocimiento del TÍTULO presentada por **MARIA TERESA MEJIA VALLECILLO** de **PROFESOR EN EDUCACION BASICA (I Y II CICLOS) EN EL GRADO DE LICENCIATURA** otorgado por **UNIVERSIDAD PEDAGÓGICA NACIONAL FRANCISCO MORAZÁN** en virtud de dictamen No.**48561-05-18**, de la Secretaría del Nivel de Educación Superior. En consecuencia La Universidad Nacional Autónoma de Honduras por medio del Consejo de Educación Superior, Reconoce el TÍTULO DE **PROFESOR EN EDUCACION BASICA (I Y II CICLOS) EN EL GRADO DE LICENCIATURA** a **MARIA TERESA MEJIA VALLECILLO, R-0746-325-2018** Aprobar la presente solicitud de Reconocimiento del TÍTULO presentada por **ALBA MERCEDES PAZ TURCIOS** de **MASTER EN DIRECCION EMPRESARIAL EN EL GRADO DE MAESTRÍA** otorgado por **UNIVERSIDAD TECNOLÓGICA CENTROAMERICANA** en virtud de dictamen No.**48560-05-18**, de la Secretaría del Nivel de Educación Superior. En consecuencia La Universidad Nacional Autónoma de Honduras por medio del Consejo de Educación Superior, Reconoce el TÍTULO DE **MASTER EN DIRECCION EMPRESARIAL EN EL GRADO DE MAESTRÍA** a **ALBA MERCEDES PAZ TURCIOS, R-0747-325-2018** Aprobar la presente solicitud de Reconocimiento del TÍTULO presentada por **ANGIE GABRIELA MENCIA ORTIZ** de **LICENCIADA EN ECOTURISMO EN EL GRADO DE LICENCIATURA** otorgado por **UNIVERSIDAD METROPOLITANA DE HONDURAS** en virtud de dictamen No.**48559-05-18**, de la Secretaría del Nivel de Educación Superior. En consecuencia La Universidad Nacional Autónoma de Honduras por medio del Consejo de Educación Superior, Reconoce el TÍTULO DE **LICENCIADA EN ECOTURISMO EN EL GRADO DE LICENCIATURA** a **ANGIE GABRIELA MENCIA ORTIZ, R-0748-325-2018** Aprobar la presente solicitud de Reconocimiento del TÍTULO presentada por **PABLO FERNANDO BARAHONA BARAHONA** de **LICENCIADO EN ECOTURISMO EN EL GRADO DE LICENCIATURA** otorgado por **UNIVERSIDAD METROPOLITANA DE HONDURAS** en virtud de dictamen No.**48558-05-18**, de la Secretaría del Nivel de Educación Superior. En consecuencia La Universidad Nacional Autónoma de Honduras por medio del Consejo de Educación Superior, Reconoce el TÍTULO DE **LICENCIADO EN ECOTURISMO EN EL GRADO DE LICENCIATURA** a **PABLO FERNANDO BARAHONA BARAHONA, R-0749-325-2018** Aprobar la presente solicitud de Reconocimiento del TÍTULO presentada por **EDGARD EMILSON MEJIA ABREGO** de **ARQUITECTO EN EL GRADO DE LICENCIATURA** otorgado por **UNIVERSIDAD DE SAN PEDRO SULA** en virtud de



UNIVERSIDAD NACIONAL AUTÓNOMA DE HONDURAS

ACTA No. 325

SESIÓN ORDINARIA

CONSEJO DE EDUCACIÓN SUPERIOR

Viernes 18 de mayo de 2018

dictamen No.**48557-05-18**, de la Secretaría del Nivel de Educación Superior. En consecuencia La Universidad Nacional Autónoma de Honduras por medio del Consejo de Educación Superior, Reconoce el TÍTULO DE **ARQUITECTO EN EL GRADO DE LICENCIATURA** a **EDGARD EMILSON MEJIA ABREGO, R-0750-325-2018** Aprobar la presente solicitud de Reconocimiento del TÍTULO presentada por **MARVIN LEONEL BUENDIA ELVIR** de **LICENCIADO EN ADMINISTRACION DE EMPRESAS EN EL GRADO DE LICENCIATURA** otorgado por **UNIVERSIDAD DE SAN PEDRO SULA** en virtud de dictamen No.**48556-05-18**, de la Secretaría del Nivel de Educación Superior. En consecuencia La Universidad Nacional Autónoma de Honduras por medio del Consejo de Educación Superior, Reconoce el TÍTULO DE **LICENCIADO EN ADMINISTRACION DE EMPRESAS EN EL GRADO DE LICENCIATURA** a **MARVIN LEONEL BUENDIA ELVIR, R-0751-325-2018** Aprobar la presente solicitud de Reconocimiento del TÍTULO presentada por **GUILLERMO JOSE CARRANZA SALGADO** de **INGENIERO CIVIL EN EL GRADO DE LICENCIATURA** otorgado por **UNIVERSIDAD JOSÉ CECILIO DEL VALLE** en virtud de dictamen No.**48555-05-18**, de la Secretaría del Nivel de Educación Superior. En consecuencia La Universidad Nacional Autónoma de Honduras por medio del Consejo de Educación Superior, Reconoce el TÍTULO DE **INGENIERO CIVIL EN EL GRADO DE LICENCIATURA** a **GUILLERMO JOSE CARRANZA SALGADO, R-0752-325-2018** Aprobar la presente solicitud de Reconocimiento del TÍTULO presentada por **WALTER NOE GARCIA CRUZ** de **PROFESOR DE EDUCACION MEDIA EN ADMINISTRACION EDUCATIVA EN EL GRADO DE LICENCIATURA** otorgado por **UNIVERSIDAD PEDAGÓGICA NACIONAL FRANCISCO MORAZÁN** en virtud de dictamen No.**48554-05-18**, de la Secretaría del Nivel de Educación Superior. En consecuencia La Universidad Nacional Autónoma de Honduras por medio del Consejo de Educación Superior, Reconoce el TÍTULO DE **PROFESOR DE EDUCACION MEDIA EN ADMINISTRACION EDUCATIVA EN EL GRADO DE LICENCIATURA** a **WALTER NOE GARCIA CRUZ, R-0753-325-2018** Aprobar la presente solicitud de Reconocimiento del TÍTULO presentada por **JOSE LEONARDO DERAS LUNA** de **INGENIERO EN CIENCIAS DE LA COMPUTACION EN EL GRADO DE LICENCIATURA** otorgado por **UNIVERSIDAD CATÓLICA DE HONDURAS "NUESTRA SEÑORA REINA DE LA PAZ"** en virtud de dictamen No.**48553-05-18**, de la Secretaría del Nivel de Educación Superior. En consecuencia La Universidad Nacional Autónoma de Honduras por medio del Consejo de Educación Superior, Reconoce el TÍTULO DE **INGENIERO EN CIENCIAS DE LA COMPUTACION EN EL GRADO DE LICENCIATURA** a **JOSE LEONARDO DERAS LUNA, R-0754-325-2018** Aprobar la presente solicitud de Reconocimiento del TÍTULO presentada por **ALEJANDRA MARIA SAYBE MORADELL** de **DOCTORA EN MEDICINA Y CIRUGIA EN EL GRADO DE DOCTORADO EN MEDICINA Y CIRUGÍA** otorgado por **UNIVERSIDAD CATÓLICA DE HONDURAS "NUESTRA SEÑORA REINA DE LA PAZ"** en virtud de dictamen No.**48552-05-18**, de la Secretaría del Nivel de Educación Superior. En consecuencia La Universidad Nacional Autónoma de Honduras por medio del Consejo de Educación Superior, Reconoce el TÍTULO DE **DOCTORA EN MEDICINA Y CIRUGIA EN EL GRADO DE DOCTORADO EN MEDICINA Y CIRUGÍA** a **ALEJANDRA MARIA SAYBE MORADELL, R-0755-325-2018** Aprobar la presente solicitud de Reconocimiento del TÍTULO presentada por **ADRIANA MARIA ARGEÑAL ECHENIQUE** de **ABOGADA EN EL GRADO DE LICENCIATURA** otorgado por **UNIVERSIDAD JOSÉ CECILIO DEL VALLE** en virtud de dictamen No.**48551-05-18**, de la Secretaría del Nivel de Educación Superior. En consecuencia La Universidad Nacional Autónoma de Honduras por medio del Consejo de Educación Superior, Reconoce el TÍTULO DE



UNIVERSIDAD NACIONAL AUTÓNOMA DE HONDURAS

ACTA No. 325

SESIÓN ORDINARIA

CONSEJO DE EDUCACIÓN SUPERIOR

Viernes 18 de mayo de 2018

ABOGADA EN EL GRADO DE LICENCIATURA a ADRIANA MARIA ARGEÑAL ECHENIQUE, R-0756-325-2018 Aprobar la presente solicitud de Reconocimiento del TÍTULO presentada por **HEISSER TATIANA FLORES CASCO de LICENCIADA EN PSICOLOGIA EN EL GRADO DE LICENCIATURA** otorgado por **UNIVERSIDAD CATÓLICA DE HONDURAS "NUESTRA SEÑORA REINA DE LA PAZ"** en virtud de dictamen No. **48550-05-18**, de la Secretaría del Nivel de Educación Superior. En consecuencia La Universidad Nacional Autónoma de Honduras por medio del Consejo de Educación Superior, Reconoce el TÍTULO DE **LICENCIADA EN PSICOLOGIA EN EL GRADO DE LICENCIATURA** a **HEISSER TATIANA FLORES CASCO, R-0757-325-2018** Aprobar la presente solicitud de Reconocimiento del TÍTULO presentada por **LOURDES PATRICIA LOPEZ ANDURAY de LICENCIADA EN GESTION ESTRATEGICA DE EMPRESAS EN EL GRADO DE LICENCIATURA** otorgado por **UNIVERSIDAD CATÓLICA DE HONDURAS "NUESTRA SEÑORA REINA DE LA PAZ"** en virtud de dictamen No. **48549-05-18**, de la Secretaría del Nivel de Educación Superior. En consecuencia La Universidad Nacional Autónoma de Honduras por medio del Consejo de Educación Superior, Reconoce el TÍTULO DE **LICENCIADA EN GESTION ESTRATEGICA DE EMPRESAS EN EL GRADO DE LICENCIATURA** a **LOURDES PATRICIA LOPEZ ANDURAY, R-0758-325-2018** Aprobar la presente solicitud de Reconocimiento del TÍTULO presentada por **SANDRA KARINA VILLANUEVA VILLANUEVA de LICENCIADA EN MERCADOTECNIA EN EL GRADO DE LICENCIATURA** otorgado por **UNIVERSIDAD CATÓLICA DE HONDURAS "NUESTRA SEÑORA REINA DE LA PAZ"** en virtud de dictamen No. **48548-05-18**, de la Secretaría del Nivel de Educación Superior. En consecuencia La Universidad Nacional Autónoma de Honduras por medio del Consejo de Educación Superior, Reconoce el TÍTULO DE **LICENCIADA EN MERCADOTECNIA EN EL GRADO DE LICENCIATURA** a **SANDRA KARINA VILLANUEVA VILLANUEVA, R-0759-325-2018** Aprobar la presente solicitud de Reconocimiento del TÍTULO presentada por **GABRIELA ARGENTINA HERNANDEZ CHAVARRIA de LICENCIADA EN ADMINISTRACION DE EMPRESAS EN EL GRADO DE LICENCIATURA** otorgado por **UNIVERSIDAD DE SAN PEDRO SULA** en virtud de dictamen No. **48547-05-18**, de la Secretaría del Nivel de Educación Superior. En consecuencia La Universidad Nacional Autónoma de Honduras por medio del Consejo de Educación Superior, Reconoce el TÍTULO DE **LICENCIADA EN ADMINISTRACION DE EMPRESAS EN EL GRADO DE LICENCIATURA** a **GABRIELA ARGENTINA HERNANDEZ CHAVARRIA, R-0760-325-2018** Aprobar la presente solicitud de Reconocimiento del TÍTULO presentada por **CINTHYA GISSEL DIAZ ZELAYA de LICENCIADA EN MERCADOTECNIA Y NEGOCIOS INTERNACIONALES EN EL GRADO DE LICENCIATURA** otorgado por **UNIVERSIDAD TECNOLÓGICA CENTROAMERICANA** en virtud de dictamen No. **48546-05-18**, de la Secretaría del Nivel de Educación Superior. En consecuencia La Universidad Nacional Autónoma de Honduras por medio del Consejo de Educación Superior, Reconoce el TÍTULO DE **LICENCIADA EN MERCADOTECNIA Y NEGOCIOS INTERNACIONALES EN EL GRADO DE LICENCIATURA** a **CINTHYA GISSEL DIAZ ZELAYA, R-0761-325-2018** Aprobar la presente solicitud de Reconocimiento del TÍTULO presentada por **SUYAPA YANIRA ORELLANA CRUZ de PROFESOR EN EDUCACION BASICA (I Y II CICLOS) EN EL GRADO DE LICENCIATURA** otorgado por **UNIVERSIDAD PEDAGÓGICA NACIONAL FRANCISCO MORAZÁN** en virtud de dictamen No. **48545-05-18**, de la Secretaría del Nivel de Educación Superior. En consecuencia La Universidad Nacional Autónoma de Honduras por medio del Consejo de Educación Superior, Reconoce el TÍTULO DE **PROFESOR EN EDUCACION BASICA (I Y II CICLOS) EN EL GRADO DE LICENCIATURA** a **SUYAPA YANIRA**



UNIVERSIDAD NACIONAL AUTÓNOMA DE HONDURAS

ACTA No. 325

SESIÓN ORDINARIA

CONSEJO DE EDUCACIÓN SUPERIOR

Viernes 18 de mayo de 2018

ORELLANA CRUZ, R-0762-325-2018 Aprobar la presente solicitud de Reconocimiento del TÍTULO presentada por **ANDREA DONICK BODDEN ZELAYA** de **DOCTORA EN MEDICINA Y CIRUGIA EN EL GRADO DE DOCTORADO EN MEDICINA Y CIRUGÍA** otorgado por **UNIVERSIDAD CATÓLICA DE HONDURAS "NUESTRA SEÑORA REINA DE LA PAZ"** en virtud de dictamen No.48544-05-18, de la Secretaría del Nivel de Educación Superior. En consecuencia La Universidad Nacional Autónoma de Honduras por medio del Consejo de Educación Superior, Reconoce el TÍTULO DE **DOCTORA EN MEDICINA Y CIRUGIA EN EL GRADO DE DOCTORADO EN MEDICINA Y CIRUGÍA** a **ANDREA DONICK BODDEN ZELAYA, R-0763-325-2018** Aprobar la presente solicitud de Reconocimiento del TÍTULO presentada por **VERONICA LUCIA SALGADO SALGADO** de **INGENIERA EN CIENCIAS DE LA COMPUTACION EN EL GRADO DE LICENCIATURA** otorgado por **UNIVERSIDAD CATÓLICA DE HONDURAS "NUESTRA SEÑORA REINA DE LA PAZ"** en virtud de dictamen No.48543-05-18, de la Secretaría del Nivel de Educación Superior. En consecuencia La Universidad Nacional Autónoma de Honduras por medio del Consejo de Educación Superior, Reconoce el TÍTULO DE **INGENIERA EN CIENCIAS DE LA COMPUTACION EN EL GRADO DE LICENCIATURA** a **VERONICA LUCIA SALGADO SALGADO, R-0764-325-2018** Aprobar la presente solicitud de Reconocimiento del TÍTULO presentada por **MERY OKELY PINEDA CANALES** de **DOCTORA EN MEDICINA Y CIRUGIA EN EL GRADO DE DOCTORADO EN MEDICINA Y CIRUGÍA** otorgado por **UNIVERSIDAD CATÓLICA DE HONDURAS "NUESTRA SEÑORA REINA DE LA PAZ"** en virtud de dictamen No.48542-05-18, de la Secretaría del Nivel de Educación Superior. En consecuencia La Universidad Nacional Autónoma de Honduras por medio del Consejo de Educación Superior, Reconoce el TÍTULO DE **DOCTORA EN MEDICINA Y CIRUGIA EN EL GRADO DE DOCTORADO EN MEDICINA Y CIRUGÍA** a **MERY OKELY PINEDA CANALES, R-0765-325-2018** Aprobar la presente solicitud de Reconocimiento del TÍTULO presentada por **VIRGILIO ENRIQUE ORDOÑEZ BARRIENTOS** de **ARQUITECTO EN EL GRADO DE LICENCIATURA** otorgado por **UNIVERSIDAD CATÓLICA DE HONDURAS "NUESTRA SEÑORA REINA DE LA PAZ"** en virtud de dictamen No.48541-05-18, de la Secretaría del Nivel de Educación Superior. En consecuencia La Universidad Nacional Autónoma de Honduras por medio del Consejo de Educación Superior, Reconoce el TÍTULO DE **ARQUITECTO EN EL GRADO DE LICENCIATURA** a **VIRGILIO ENRIQUE ORDOÑEZ BARRIENTOS, R-0766-325-2018** Aprobar la presente solicitud de Reconocimiento del TÍTULO presentada por **GLENDA ISABEL MATUTE RAMIREZ** de **PROFESOR EN EDUCACION BASICA (I Y II CICLOS) EN EL GRADO DE LICENCIATURA** otorgado por **UNIVERSIDAD PEDAGÓGICA NACIONAL FRANCISCO MORAZÁN** en virtud de dictamen No.48540-05-18, de la Secretaría del Nivel de Educación Superior. En consecuencia La Universidad Nacional Autónoma de Honduras por medio del Consejo de Educación Superior, Reconoce el TÍTULO DE **PROFESOR EN EDUCACION BASICA (I Y II CICLOS) EN EL GRADO DE LICENCIATURA** a **GLENDA ISABEL MATUTE RAMIREZ, R-0767-325-2018** Aprobar la presente solicitud de Reconocimiento del TÍTULO presentada por **FANNY TATIANA AGUILAR FLORES** de **PROFESOR EN CIENCIAS SOCIALES EN EL GRADO DE LICENCIATURA** otorgado por **UNIVERSIDAD PEDAGÓGICA NACIONAL FRANCISCO MORAZÁN** en virtud de dictamen No.48539-05-18, de la Secretaría del Nivel de Educación Superior. En consecuencia La Universidad Nacional Autónoma de Honduras por medio del Consejo de Educación Superior, Reconoce el TÍTULO DE **PROFESOR EN CIENCIAS SOCIALES EN EL GRADO DE LICENCIATURA** a **FANNY TATIANA AGUILAR FLORES, R-0768-325-2018** Aprobar la presente solicitud de



UNIVERSIDAD NACIONAL AUTÓNOMA DE HONDURAS

ACTA No. 325

SESIÓN ORDINARIA

CONSEJO DE EDUCACIÓN SUPERIOR

Viernes 18 de mayo de 2018

Reconocimiento del TÍTULO presentada por **DAVID BENJAMIN SANDINO CRUZ** de **DOCTOR EN MEDICINA Y CIRUGIA EN EL GRADO DE DOCTORADO EN MEDICINA Y CIRUGÍA** otorgado por **UNIVERSIDAD CATÓLICA DE HONDURAS "NUESTRA SEÑORA REINA DE LA PAZ"** en virtud de dictamen No.48538-05-18, de la Secretaría del Nivel de Educación Superior. En consecuencia La Universidad Nacional Autónoma de Honduras por medio del Consejo de Educación Superior, Reconoce el TÍTULO DE **DOCTOR EN MEDICINA Y CIRUGIA EN EL GRADO DE DOCTORADO EN MEDICINA Y CIRUGÍA** a **DAVID BENJAMIN SANDINO CRUZ, R-0769-325-2018** Aprobar la presente solicitud de Reconocimiento del TÍTULO presentada por **ROSA GUMERCINDA AMADOR MEDINA** de **PROFESOR EN EDUCACION BASICA (I Y II CICLOS) EN EL GRADO DE LICENCIATURA** otorgado por **UNIVERSIDAD PEDAGÓGICA NACIONAL FRANCISCO MORAZÁN** en virtud de dictamen No.48537-05-18, de la Secretaría del Nivel de Educación Superior. En consecuencia La Universidad Nacional Autónoma de Honduras por medio del Consejo de Educación Superior, Reconoce el TÍTULO DE **PROFESOR EN EDUCACION BASICA (I Y II CICLOS) EN EL GRADO DE LICENCIATURA** a **ROSA GUMERCINDA AMADOR MEDINA, R-1448-325-2018** Aprobar la presente solicitud de Reconocimiento del TÍTULO presentada por **MARVIN EDGARDO CABALLERO VALLADARES** de **MASTER EN GESTION DE TECNOLOGIAS DE LA INFORMACION EN EL GRADO DE MAESTRÍA** otorgado por **UNIVERSIDAD TECNOLÓGICA CENTROAMERICANA** en virtud de dictamen No.47854-04-18, de la Secretaría del Nivel de Educación Superior. En consecuencia La Universidad Nacional Autónoma de Honduras por medio del Consejo de Educación Superior, Reconoce el TÍTULO DE **MASTER EN GESTION DE TECNOLOGIAS DE LA INFORMACION EN EL GRADO DE MAESTRÍA** a **MARVIN EDGARDO CABALLERO VALLADARES, R-1449-325-2018** Aprobar la presente solicitud de Reconocimiento del TÍTULO presentada por **MARIA FERNANDA PINEDA BENITEZ** de **LICENCIADA EN COMUNICACIÓN Y PUBLICIDAD EN EL GRADO DE LICENCIATURA** otorgado por **UNIVERSIDAD TECNOLÓGICA CENTROAMERICANA** en virtud de dictamen No.47853-04-18, de la Secretaría del Nivel de Educación Superior. En consecuencia La Universidad Nacional Autónoma de Honduras por medio del Consejo de Educación Superior, Reconoce el TÍTULO DE **LICENCIADA EN COMUNICACIÓN Y PUBLICIDAD EN EL GRADO DE LICENCIATURA** a **MARIA FERNANDA PINEDA BENITEZ, R-1450-325-2018** Aprobar la presente solicitud de Reconocimiento del TÍTULO presentada por **YORLENY OSIRIS RODRIGUEZ FUGON** de **PROFESOR EN EDUCACION BASICA (I Y II CICLOS) EN EL GRADO DE LICENCIATURA** otorgado por **UNIVERSIDAD PEDAGÓGICA NACIONAL FRANCISCO MORAZÁN** en virtud de dictamen No.47852-04-18, de la Secretaría del Nivel de Educación Superior. En consecuencia La Universidad Nacional Autónoma de Honduras por medio del Consejo de Educación Superior, Reconoce el TÍTULO DE **PROFESOR EN EDUCACION BASICA (I Y II CICLOS) EN EL GRADO DE LICENCIATURA** a **YORLENY OSIRIS RODRIGUEZ FUGON, R-1451-325-2018** Aprobar la presente solicitud de Reconocimiento del TÍTULO presentada por **VICENTE ROCHEZ CRISANTO** de **PROFESOR EN CIENCIAS SOCIALES EN EL GRADO DE LICENCIATURA** otorgado por **UNIVERSIDAD PEDAGÓGICA NACIONAL FRANCISCO MORAZÁN** en virtud de dictamen No.47851-04-18, de la Secretaría del Nivel de Educación Superior. En consecuencia La Universidad Nacional Autónoma de Honduras por medio del Consejo de Educación Superior, Reconoce el TÍTULO DE **PROFESOR EN CIENCIAS SOCIALES EN EL GRADO DE LICENCIATURA** a **VICENTE ROCHEZ CRISANTO, R-1452-325-2018** Aprobar la presente solicitud de Reconocimiento del TÍTULO presentada por



UNIVERSIDAD NACIONAL AUTÓNOMA DE HONDURAS

ACTA No. 325

SESIÓN ORDINARIA

CONSEJO DE EDUCACIÓN SUPERIOR

Viernes 18 de mayo de 2018

DONNY XAVIER CRUZ PEREZ de **PROFESOR EN EDUCACION ARTISTICA CON ORIENTACION EN ARTES MUSICALES EN EL GRADO DE LICENCIATURA** otorgado por **UNIVERSIDAD PEDAGÓGICA NACIONAL FRANCISCO MORAZÁN** en virtud de dictamen No.**47850-04-18**, de la Secretaría del Nivel de Educación Superior. En consecuencia La Universidad Nacional Autónoma de Honduras por medio del Consejo de Educación Superior, Reconoce el **TÍTULO DE PROFESOR EN EDUCACION ARTISTICA CON ORIENTACION EN ARTES MUSICALES EN EL GRADO DE LICENCIATURA** a **DONNY XAVIER CRUZ PEREZ, R-1453-325-2018** Aprobar la presente solicitud de Reconocimiento del **TÍTULO** presentada por **LUIS JOSE FIGUEROA PORTILLO** de **INGENIERO CIVIL EN EL GRADO DE LICENCIATURA** otorgado por **UNIVERSIDAD CATÓLICA DE HONDURAS "NUESTRA SEÑORA REINA DE LA PAZ"** en virtud de dictamen No.**47849-04-18**, de la Secretaría del Nivel de Educación Superior. En consecuencia La Universidad Nacional Autónoma de Honduras por medio del Consejo de Educación Superior, Reconoce el **TÍTULO DE INGENIERO CIVIL EN EL GRADO DE LICENCIATURA** a **LUIS JOSE FIGUEROA PORTILLO, R-1454-325-2018** Aprobar la presente solicitud de Reconocimiento del **TÍTULO** presentada por **ALBA LILY PAZ CARBAJAL** de **PROFESOR EN EDUCACION BASICA (I Y II CICLOS) EN EL GRADO DE LICENCIATURA** otorgado por **UNIVERSIDAD PEDAGÓGICA NACIONAL FRANCISCO MORAZÁN** en virtud de dictamen No.**47848-04-18**, de la Secretaría del Nivel de Educación Superior. En consecuencia La Universidad Nacional Autónoma de Honduras por medio del Consejo de Educación Superior, Reconoce el **TÍTULO DE PROFESOR EN EDUCACION BASICA (I Y II CICLOS) EN EL GRADO DE LICENCIATURA** a **ALBA LILY PAZ CARBAJAL, R-1455-325-2018** Aprobar la presente solicitud de Reconocimiento del **TÍTULO** presentada por **LUIS CARLOS MEJIA MARTINEZ** de **INGENIERO CIVIL EN EL GRADO DE LICENCIATURA** otorgado por **UNIVERSIDAD CATÓLICA DE HONDURAS "NUESTRA SEÑORA REINA DE LA PAZ"** en virtud de dictamen No.**47847-04-18**, de la Secretaría del Nivel de Educación Superior. En consecuencia La Universidad Nacional Autónoma de Honduras por medio del Consejo de Educación Superior, Reconoce el **TÍTULO DE INGENIERO CIVIL EN EL GRADO DE LICENCIATURA** a **LUIS CARLOS MEJIA MARTINEZ, R-1456-325-2018** Aprobar la presente solicitud de Reconocimiento del **TÍTULO** presentada por **GOLSTAIN COBAN PORTILLO** de **PROFESOR EN CIENCIAS SOCIALES EN EL GRADO DE LICENCIATURA** otorgado por **UNIVERSIDAD PEDAGÓGICA NACIONAL FRANCISCO MORAZÁN** en virtud de dictamen No.**47846-04-18**, de la Secretaría del Nivel de Educación Superior. En consecuencia La Universidad Nacional Autónoma de Honduras por medio del Consejo de Educación Superior, Reconoce el **TÍTULO DE PROFESOR EN CIENCIAS SOCIALES EN EL GRADO DE LICENCIATURA** a **GOLSTAIN COBAN PORTILLO, R-1457-325-2018** Aprobar la presente solicitud de Reconocimiento del **TÍTULO** presentada por **EYBI JOHANNA LAGOS GONZALEZ** de **MASTER EN INGENIERIA EN ESTRUCTURAS EN EL GRADO DE MAESTRÍA** otorgado por **UNIVERSIDAD TECNOLÓGICA CENTROAMERICANA** en virtud de dictamen No.**47845-04-18**, de la Secretaría del Nivel de Educación Superior. En consecuencia La Universidad Nacional Autónoma de Honduras por medio del Consejo de Educación Superior, Reconoce el **TÍTULO DE MASTER EN INGENIERIA EN ESTRUCTURAS EN EL GRADO DE MAESTRÍA** a **EYBI JOHANNA LAGOS GONZALEZ, R-1458-325-2018** Aprobar la presente solicitud de Reconocimiento del **TÍTULO** presentada por **MARIA DORIS MUÑOZ ALBA** de **PROFESOR EN EDUCACION BASICA (I Y II CICLOS) EN EL GRADO DE LICENCIATURA** otorgado por **UNIVERSIDAD PEDAGÓGICA NACIONAL FRANCISCO MORAZÁN** en virtud de



UNIVERSIDAD NACIONAL AUTÓNOMA DE HONDURAS

ACTA No. 325

SESIÓN ORDINARIA

CONSEJO DE EDUCACIÓN SUPERIOR

Viernes 18 de mayo de 2018

dictamen No. **47844-04-18**, de la Secretaría del Nivel de Educación Superior. En consecuencia La Universidad Nacional Autónoma de Honduras por medio del Consejo de Educación Superior, Reconoce el **TÍTULO DE PROFESOR EN EDUCACION BASICA (I Y II CICLOS) EN EL GRADO DE LICENCIATURA** a **MARIA DORIS MUÑOZ ALBA, R-1459-325-2018** Aprobar la presente solicitud de Reconocimiento del **TÍTULO** presentada por **DARWIN ROMERO GONZALES** de **PROFESOR EN CIENCIAS SOCIALES EN EL GRADO DE LICENCIATURA** otorgado por **UNIVERSIDAD PEDAGÓGICA NACIONAL FRANCISCO MORAZÁN** en virtud de dictamen No. **47843-04-18**, de la Secretaría del Nivel de Educación Superior. En consecuencia La Universidad Nacional Autónoma de Honduras por medio del Consejo de Educación Superior, Reconoce el **TÍTULO DE PROFESOR EN CIENCIAS SOCIALES EN EL GRADO DE LICENCIATURA** a **DARWIN ROMERO GONZALES, R-1460-325-2018** Aprobar la presente solicitud de Reconocimiento del **TÍTULO** presentada por **DORIS YADIRA HERNANDEZ RODRIGUEZ** de **PROFESOR EN EDUCACION BASICA (I Y II CICLOS) EN EL GRADO DE LICENCIATURA** otorgado por **UNIVERSIDAD PEDAGÓGICA NACIONAL FRANCISCO MORAZÁN** en virtud de dictamen No. **47842-04-18**, de la Secretaría del Nivel de Educación Superior. En consecuencia La Universidad Nacional Autónoma de Honduras por medio del Consejo de Educación Superior, Reconoce el **TÍTULO DE PROFESOR EN EDUCACION BASICA (I Y II CICLOS) EN EL GRADO DE LICENCIATURA** a **DORIS YADIRA HERNANDEZ RODRIGUEZ, R-1461-325-2018** Aprobar la presente solicitud de Reconocimiento del **TÍTULO** presentada por **MAYRA ELIZABETH SANCHEZ SABILLON** de **PROFESOR DE TURISMO Y HOSTELERIA EN EL GRADO DE LICENCIATURA** otorgado por **UNIVERSIDAD PEDAGÓGICA NACIONAL FRANCISCO MORAZÁN** en virtud de dictamen No. **47841-04-18**, de la Secretaría del Nivel de Educación Superior. En consecuencia La Universidad Nacional Autónoma de Honduras por medio del Consejo de Educación Superior, Reconoce el **TÍTULO DE PROFESOR DE TURISMO Y HOSTELERIA EN EL GRADO DE LICENCIATURA** a **MAYRA ELIZABETH SANCHEZ SABILLON, R-1462-325-2018** Aprobar la presente solicitud de Reconocimiento del **TÍTULO** presentada por **LUIS AFLREDO ARAUJO CABALLERO** de **INGENIERO EN CIENCIAS DE LA COMPUTACION EN EL GRADO DE LICENCIATURA** otorgado por **UNIVERSIDAD CATÓLICA DE HONDURAS "NUESTRA SEÑORA REINA DE LA PAZ"** en virtud de dictamen No. **47840-04-18**, de la Secretaría del Nivel de Educación Superior. En consecuencia La Universidad Nacional Autónoma de Honduras por medio del Consejo de Educación Superior, Reconoce el **TÍTULO DE INGENIERO EN CIENCIAS DE LA COMPUTACION EN EL GRADO DE LICENCIATURA** a **LUIS AFLREDO ARAUJO CABALLERO, R-1463-325-2018** Aprobar la presente solicitud de Reconocimiento del **TÍTULO** presentada por **MARTA LIDIA CASTELLANOS CASTELLANOS** de **PROFESOR EN EDUCACION BASICA (I Y II CICLOS) EN EL GRADO DE LICENCIATURA** otorgado por **UNIVERSIDAD PEDAGÓGICA NACIONAL FRANCISCO MORAZÁN** en virtud de dictamen No. **47839-04-18**, de la Secretaría del Nivel de Educación Superior. En consecuencia La Universidad Nacional Autónoma de Honduras por medio del Consejo de Educación Superior, Reconoce el **TÍTULO DE PROFESOR EN EDUCACION BASICA (I Y II CICLOS) EN EL GRADO DE LICENCIATURA** a **MARTA LIDIA CASTELLANOS CASTELLANOS, R-1464-325-2018** Aprobar la presente solicitud de Reconocimiento del **TÍTULO** presentada por **LILIA JOSEFINA TURCIOS ZAVALA** de **MASTER EN ADMINISTRACION DE PROYECTOS EN EL GRADO DE MAESTRÍA** otorgado por **UNIVERSIDAD TECNOLÓGICA CENTROAMERICANA** en virtud de dictamen No. **47838-04-18**, de la Secretaría del Nivel de Educación Superior. En consecuencia La



UNIVERSIDAD NACIONAL AUTÓNOMA DE HONDURAS

ACTA No. 325

SESIÓN ORDINARIA

CONSEJO DE EDUCACIÓN SUPERIOR

Viernes 18 de mayo de 2018

Universidad Nacional Autónoma de Honduras por medio del Consejo de Educación Superior, Reconoce el **TÍTULO DE MASTER EN ADMINISTRACION DE PROYECTOS EN EL GRADO DE MAESTRÍA** a **LILIA JOSEFINA TURCIOS ZAVALA, R-1465-325-2018** Aprobar la presente solicitud de Reconocimiento del **TÍTULO** presentada por **MARIA DEL SOL LOZANO MARQUEZ** de **LICENCIADA EN PSICOLOGIA EN EL GRADO DE LICENCIATURA** otorgado por **UNIVERSIDAD CATÓLICA DE HONDURAS "NUESTRA SEÑORA REINA DE LA PAZ"** en virtud de dictamen No.**47837-04-18**, de la Secretaría del Nivel de Educación Superior. En consecuencia La Universidad Nacional Autónoma de Honduras por medio del Consejo de Educación Superior, Reconoce el **TÍTULO DE LICENCIADA EN PSICOLOGIA EN EL GRADO DE LICENCIATURA** a **MARIA DEL SOL LOZANO MARQUEZ, R-1466-325-2018** Aprobar la presente solicitud de Reconocimiento del **TÍTULO** presentada por **MIGUEL ANGEL ALEGRIA ANTUNEZ** de **ARQUITECTO EN EL GRADO DE LICENCIATURA** otorgado por **UNIVERSIDAD CATÓLICA DE HONDURAS "NUESTRA SEÑORA REINA DE LA PAZ"** en virtud de dictamen No.**47836-04-18**, de la Secretaría del Nivel de Educación Superior. En consecuencia La Universidad Nacional Autónoma de Honduras por medio del Consejo de Educación Superior, Reconoce el **TÍTULO DE ARQUITECTO EN EL GRADO DE LICENCIATURA** a **MIGUEL ANGEL ALEGRIA ANTUNEZ, R-1467-325-2018** Aprobar la presente solicitud de Reconocimiento del **TÍTULO** presentada por **KARLYN YANETH CONTRERAS MEJIA** de **PROFESOR EN LA ENSEÑANZA DEL INGLES EN EL GRADO DE LICENCIATURA** otorgado por **UNIVERSIDAD PEDAGÓGICA NACIONAL FRANCISCO MORAZÁN** en virtud de dictamen No.**47835-04-18**, de la Secretaría del Nivel de Educación Superior. En consecuencia La Universidad Nacional Autónoma de Honduras por medio del Consejo de Educación Superior, Reconoce el **TÍTULO DE PROFESOR EN LA ENSEÑANZA DEL INGLES EN EL GRADO DE LICENCIATURA** a **KARLYN YANETH CONTRERAS MEJIA, R-1468-325-2018** Aprobar la presente solicitud de Reconocimiento del **TÍTULO** presentada por **CRISTOBAL MUÑOZ NUÑEZ** de **LICENCIADO EN INVESTIGACION CRIMINAL EN EL GRADO DE LICENCIATURA** otorgado por **INSTITUTO SUPERIOR DE EDUCACIÓN POLICIAL** en virtud de dictamen No.**47834-04-18**, de la Secretaría del Nivel de Educación Superior. En consecuencia La Universidad Nacional Autónoma de Honduras por medio del Consejo de Educación Superior, Reconoce el **TÍTULO DE LICENCIADO EN INVESTIGACION CRIMINAL EN EL GRADO DE LICENCIATURA** a **CRISTOBAL MUÑOZ NUÑEZ, R-1469-325-2018** Aprobar la presente solicitud de Reconocimiento del **TÍTULO** presentada por **CLAUDIA MARIA HENRIQUEZ ARITA** de **PROFESOR EN EDUCACION PRE-ESCOLAR EN EL GRADO DE LICENCIATURA** otorgado por **UNIVERSIDAD PEDAGÓGICA NACIONAL FRANCISCO MORAZÁN** en virtud de dictamen No.**47833-04-18**, de la Secretaría del Nivel de Educación Superior. En consecuencia La Universidad Nacional Autónoma de Honduras por medio del Consejo de Educación Superior, Reconoce el **TÍTULO DE PROFESOR EN EDUCACION PRE-ESCOLAR EN EL GRADO DE LICENCIATURA** a **CLAUDIA MARIA HENRIQUEZ ARITA, R-1470-325-2018** Aprobar la presente solicitud de Reconocimiento del **TÍTULO** presentada por **JESSICA JANINA BUSTILLO PALACIOS** de **ABOGADA EN EL GRADO DE LICENCIATURA** otorgado por **UNIVERSIDAD TECNOLÓGICA DE HONDURAS** en virtud de dictamen No.**47832-04-18**, de la Secretaría del Nivel de Educación Superior. En consecuencia La Universidad Nacional Autónoma de Honduras por medio del Consejo de Educación Superior, Reconoce el **TÍTULO DE ABOGADA EN EL GRADO DE LICENCIATURA** a **JESSICA JANINA BUSTILLO PALACIOS, R-1471-325-2018** Aprobar la presente solicitud de Reconocimiento del **TÍTULO** presentada por **JOHANNA**



UNIVERSIDAD NACIONAL AUTÓNOMA DE HONDURAS

ACTA No. 325

SESIÓN ORDINARIA

CONSEJO DE EDUCACIÓN SUPERIOR

Viernes 18 de mayo de 2018

MICHELE OCHOA VELARDE de **TECNICO EN ADMINISTRACION DE EMPRESAS TURISTICAS EN EL GRADO DE GRADO ASOCIADO** otorgado por **UNIVERSIDAD JOSÉ CECILIO DEL VALLE** en virtud de dictamen No.47831-04-18, de la Secretaría del Nivel de Educación Superior. En consecuencia La Universidad Nacional Autónoma de Honduras por medio del Consejo de Educación Superior, Reconoce el **TÍTULO DE TECNICO EN ADMINISTRACION DE EMPRESAS TURISTICAS EN EL GRADO DE GRADO ASOCIADO** a **JOHANNA MICHELE OCHOA VELARDE, R-1472-325-2018** Aprobar la presente solicitud de Reconocimiento del **TÍTULO** presentada por **SOLANGEL TORRES COREA** de **PROFESOR EN EDUCACION BASICA (I Y II CICLOS) EN EL GRADO DE LICENCIATURA** otorgado por **UNIVERSIDAD PEDAGÓGICA NACIONAL FRANCISCO MORAZÁN** en virtud de dictamen No.47830-04-18, de la Secretaría del Nivel de Educación Superior. En consecuencia La Universidad Nacional Autónoma de Honduras por medio del Consejo de Educación Superior, Reconoce el **TÍTULO DE PROFESOR EN EDUCACION BASICA (I Y II CICLOS) EN EL GRADO DE LICENCIATURA** a **SOLANGEL TORRES COREA, R-1473-325-2018** Aprobar la presente solicitud de Reconocimiento del **TÍTULO** presentada por **SUSAN LIZETH CRUZ RODRIGUEZ** de **MASTER EN FINANZAS EN EL GRADO DE MAESTRÍA** otorgado por **UNIVERSIDAD TECNOLÓGICA CENTROAMERICANA** en virtud de dictamen No.47829-04-18, de la Secretaría del Nivel de Educación Superior. En consecuencia La Universidad Nacional Autónoma de Honduras por medio del Consejo de Educación Superior, Reconoce el **TÍTULO DE MASTER EN FINANZAS EN EL GRADO DE MAESTRÍA** a **SUSAN LIZETH CRUZ RODRIGUEZ, R-1474-325-2018** Aprobar la presente solicitud de Reconocimiento del **TÍTULO** presentada por **KENIA YUSIRA REYES CASTRO** de **PROFESOR DE EDUCACION BASICA (I Y II CICLOS) EN EL GRADO DE LICENCIATURA** otorgado por **UNIVERSIDAD PEDAGÓGICA NACIONAL FRANCISCO MORAZÁN** en virtud de dictamen No.47828-04-18, de la Secretaría del Nivel de Educación Superior. En consecuencia La Universidad Nacional Autónoma de Honduras por medio del Consejo de Educación Superior, Reconoce el **TÍTULO DE PROFESOR DE EDUCACION BASICA (I Y II CICLOS) EN EL GRADO DE LICENCIATURA** a **KENIA YUSIRA REYES CASTRO, R-1475-325-2018** Aprobar la presente solicitud de Reconocimiento del **TÍTULO** presentada por **ANNY CRISTINA ILIAS LOBO** de **INGENIERA INDUSTRIAL EN EL GRADO DE LICENCIATURA** otorgado por **UNIVERSIDAD CATÓLICA DE HONDURAS "NUESTRA SEÑORA REINA DE LA PAZ"** en virtud de dictamen No.47827-04-18, de la Secretaría del Nivel de Educación Superior. En consecuencia La Universidad Nacional Autónoma de Honduras por medio del Consejo de Educación Superior, Reconoce el **TÍTULO DE INGENIERA INDUSTRIAL EN EL GRADO DE LICENCIATURA** a **ANNY CRISTINA ILIAS LOBO, R-1476-325-2018** Aprobar la presente solicitud de Reconocimiento del **TÍTULO** presentada por **MARTIN JOSE FAUSTO RAMIREZ MONTES** de **PROFESOR EN EDUCACION BASICA (I Y II CICLOS) EN EL GRADO DE LICENCIATURA** otorgado por **UNIVERSIDAD PEDAGÓGICA NACIONAL FRANCISCO MORAZÁN** en virtud de dictamen No.47826-04-18, de la Secretaría del Nivel de Educación Superior. En consecuencia La Universidad Nacional Autónoma de Honduras por medio del Consejo de Educación Superior, Reconoce el **TÍTULO DE PROFESOR EN EDUCACION BASICA (I Y II CICLOS) EN EL GRADO DE LICENCIATURA** a **MARTIN JOSE FAUSTO RAMIREZ MONTES, R-1477-325-2018** Aprobar la presente solicitud de Reconocimiento del **TÍTULO** presentada por **BETY ELICIA PAZ RODRIGUEZ** de **PROFESOR EN EDUCACION BASICA (I Y II CICLOS) EN EL GRADO DE LICENCIATURA** otorgado por **UNIVERSIDAD PEDAGÓGICA NACIONAL FRANCISCO MORAZÁN** en virtud de dictamen No.47825-04-18, de la Secretaría



UNIVERSIDAD NACIONAL AUTÓNOMA DE HONDURAS

ACTA No. 325

SESIÓN ORDINARIA

CONSEJO DE EDUCACIÓN SUPERIOR

Viernes 18 de mayo de 2018

del Nivel de Educación Superior. En consecuencia La Universidad Nacional Autónoma de Honduras por medio del Consejo de Educación Superior, Reconoce el TÍTULO DE **PROFESOR EN EDUCACION BASICA (I Y II CICLOS) EN EL GRADO DE LICENCIATURA** a **BETY ELICIA PAZ RODRIGUEZ, R-1478-325-2018** Aprobar la presente solicitud de Reconocimiento del TÍTULO presentada por **LESY INDIRA PINEDA PEREZ** de **PROFESOR EN EDUCACION BASICA (I Y II CICLOS) EN EL GRADO DE LICENCIATURA** otorgado por **UNIVERSIDAD PEDAGÓGICA NACIONAL FRANCISCO MORAZÁN** en virtud de dictamen No.**47824-04-18**, de la Secretaría del Nivel de Educación Superior. En consecuencia La Universidad Nacional Autónoma de Honduras por medio del Consejo de Educación Superior, Reconoce el TÍTULO DE **PROFESOR EN EDUCACION BASICA (I Y II CICLOS) EN EL GRADO DE LICENCIATURA** a **LESY INDIRA PINEDA PEREZ, R-1479-325-2018** Aprobar la presente solicitud de Reconocimiento del TÍTULO presentada por **JOSE JAVIER RUBI SUAZO** de **LICENCIADO EN INGENIERIA FINANCIERA EN EL GRADO DE LICENCIATURA** otorgado por **UNIVERSIDAD TECNOLÓGICA DE HONDURAS** en virtud de dictamen No.**47823-04-18**, de la Secretaría del Nivel de Educación Superior. En consecuencia La Universidad Nacional Autónoma de Honduras por medio del Consejo de Educación Superior, Reconoce el TÍTULO DE **LICENCIADO EN INGENIERIA FINANCIERA EN EL GRADO DE LICENCIATURA** a **JOSE JAVIER RUBI SUAZO, R-1480-325-2018** Aprobar la presente solicitud de Reconocimiento del TÍTULO presentada por **GLORIA MARINA AQUINO BERNARDEZ** de **PROFESOR EN EDUCACION BASICA (I Y II CICLOS) EN EL GRADO DE LICENCIATURA** otorgado por **UNIVERSIDAD PEDAGÓGICA NACIONAL FRANCISCO MORAZÁN** en virtud de dictamen No.**47822-04-18**, de la Secretaría del Nivel de Educación Superior. En consecuencia La Universidad Nacional Autónoma de Honduras por medio del Consejo de Educación Superior, Reconoce el TÍTULO DE **PROFESOR EN EDUCACION BASICA (I Y II CICLOS) EN EL GRADO DE LICENCIATURA** a **GLORIA MARINA AQUINO BERNARDEZ, R-1481-325-2018** Aprobar la presente solicitud de Reconocimiento del TÍTULO presentada por **MAVIS HOLANDA HERNANDEZ MATA** de **PROFESOR EN ADMINISTRACION Y GESTION DE LA EDUCACION EN EL GRADO DE LICENCIATURA** otorgado por **UNIVERSIDAD PEDAGÓGICA NACIONAL FRANCISCO MORAZÁN** en virtud de dictamen No.**47821-04-18**, de la Secretaría del Nivel de Educación Superior. En consecuencia La Universidad Nacional Autónoma de Honduras por medio del Consejo de Educación Superior, Reconoce el TÍTULO DE **PROFESOR EN ADMINISTRACION Y GESTION DE LA EDUCACION EN EL GRADO DE LICENCIATURA** a **MAVIS HOLANDA HERNANDEZ MATA, R-1482-325-2018** Aprobar la presente solicitud de Reconocimiento del TÍTULO presentada por **ALEX GEOVANI MEJIA GOMEZ** de **TECNICO UNIVERSITARIO EN DASONOMIA EN EL GRADO DE GRADO ASOCIADO** otorgado por **UNIVERSIDAD NACIONAL DE CIENCIAS FORESTALES** en virtud de dictamen No.**47820-04-18**, de la Secretaría del Nivel de Educación Superior. En consecuencia La Universidad Nacional Autónoma de Honduras por medio del Consejo de Educación Superior, Reconoce el TÍTULO DE **TECNICO UNIVERSITARIO EN DASONOMIA EN EL GRADO DE GRADO ASOCIADO** a **ALEX GEOVANI MEJIA GOMEZ, R-1483-325-2018** Aprobar la presente solicitud de Reconocimiento del TÍTULO presentada por **LICZA SARAY HERRERA ORTIZ** de **PROFESOR EN EDUCACION BASICA (I Y II CICLOS) EN EL GRADO DE LICENCIATURA** otorgado por **UNIVERSIDAD PEDAGÓGICA NACIONAL FRANCISCO MORAZÁN** en virtud de dictamen No.**47819-04-18**, de la Secretaría del Nivel de Educación Superior. En consecuencia La Universidad Nacional Autónoma de Honduras por medio del Consejo de Educación Superior,



UNIVERSIDAD NACIONAL AUTÓNOMA DE HONDURAS

ACTA No. 325

SESIÓN ORDINARIA

CONSEJO DE EDUCACIÓN SUPERIOR

Viernes 18 de mayo de 2018

Reconoce el **TÍTULO DE PROFESOR EN EDUCACION BASICA (I Y II CICLOS) EN EL GRADO DE LICENCIATURA** a **LICZA SARAY HERRERA ORTIZ, R-1484-325-2018** Aprobar la presente solicitud de Reconocimiento del **TÍTULO** presentada por **SINDY ROSIDETH MARTINEZ MEJIA** de **INGENIERA DE LA PRODUCCION INDUSTRIAL EN EL GRADO DE LICENCIATURA** otorgado por **UNIVERSIDAD POLITÉCNICA DE HONDURAS** en virtud de dictamen No.**47818-04-18**, de la Secretaría del Nivel de Educación Superior. En consecuencia La Universidad Nacional Autónoma de Honduras por medio del Consejo de Educación Superior, Reconoce el **TÍTULO DE INGENIERA DE LA PRODUCCION INDUSTRIAL EN EL GRADO DE LICENCIATURA** a **SINDY ROSIDETH MARTINEZ MEJIA, R-1485-325-2018** Aprobar la presente solicitud de Reconocimiento del **TÍTULO** presentada por **JESUS ALEXANDER MARADIAGA ALVAREZ** de **INGENIERO EN CIENCIAS DE LA COMPUTACION EN EL GRADO DE LICENCIATURA** otorgado por **UNIVERSIDAD CATÓLICA DE HONDURAS "NUESTRA SEÑORA REINA DE LA PAZ"** en virtud de dictamen No.**47817-04-18**, de la Secretaría del Nivel de Educación Superior. En consecuencia La Universidad Nacional Autónoma de Honduras por medio del Consejo de Educación Superior, Reconoce el **TÍTULO DE INGENIERO EN CIENCIAS DE LA COMPUTACION EN EL GRADO DE LICENCIATURA** a **JESUS ALEXANDER MARADIAGA ALVAREZ, R-1486-325-2018** Aprobar la presente solicitud de Reconocimiento del **TÍTULO** presentada por **ELAIDA WILLIAM CUATMAS** de **PROFESOR EN LA ENSEÑANZA DEL ESPAÑOL EN EL GRADO DE LICENCIATURA** otorgado por **UNIVERSIDAD PEDAGÓGICA NACIONAL FRANCISCO MORAZÁN** en virtud de dictamen No.**47816-04-18**, de la Secretaría del Nivel de Educación Superior. En consecuencia La Universidad Nacional Autónoma de Honduras por medio del Consejo de Educación Superior, Reconoce el **TÍTULO DE PROFESOR EN LA ENSEÑANZA DEL ESPAÑOL EN EL GRADO DE LICENCIATURA** a **ELAIDA WILLIAM CUATMAS, R-1487-325-2018** Aprobar la presente solicitud de Reconocimiento del **TÍTULO** presentada por **JULISSA REBECA PEREZ MONRROY** de **LICENCIADA EN MERCADOTECNIA EN EL GRADO DE LICENCIATURA** otorgado por **UNIVERSIDAD DE SAN PEDRO SULA** en virtud de dictamen No.**47815-04-18**, de la Secretaría del Nivel de Educación Superior. En consecuencia La Universidad Nacional Autónoma de Honduras por medio del Consejo de Educación Superior, Reconoce el **TÍTULO DE LICENCIADA EN MERCADOTECNIA EN EL GRADO DE LICENCIATURA** a **JULISSA REBECA PEREZ MONRROY, R-1488-325-2018** Aprobar la presente solicitud de Reconocimiento del **TÍTULO** presentada por **JESSI FRANCISCA AGUILAR SANDOVAL** de **INGENIERA INDUSTRIAL EN EL GRADO DE LICENCIATURA** otorgado por **UNIVERSIDAD CATÓLICA DE HONDURAS "NUESTRA SEÑORA REINA DE LA PAZ"** en virtud de dictamen No.**47814-04-18**, de la Secretaría del Nivel de Educación Superior. En consecuencia La Universidad Nacional Autónoma de Honduras por medio del Consejo de Educación Superior, Reconoce el **TÍTULO DE INGENIERA INDUSTRIAL EN EL GRADO DE LICENCIATURA** a **JESSI FRANCISCA AGUILAR SANDOVAL, R-1489-325-2018** Aprobar la presente solicitud de Reconocimiento del **TÍTULO** presentada por **MARIA CARMEN ALVARADO GARAY** de **PROFESOR EN EDUCACION BASICA (I Y II CICLOS) EN EL GRADO DE LICENCIATURA** otorgado por **UNIVERSIDAD PEDAGÓGICA NACIONAL FRANCISCO MORAZÁN** en virtud de dictamen No.**47813-04-18**, de la Secretaría del Nivel de Educación Superior. En consecuencia La Universidad Nacional Autónoma de Honduras por medio del Consejo de Educación Superior, Reconoce el **TÍTULO DE PROFESOR EN EDUCACION BASICA (I Y II CICLOS) EN EL GRADO DE LICENCIATURA** a **MARIA CARMEN ALVARADO GARAY, R-1490-325-**



UNIVERSIDAD NACIONAL AUTÓNOMA DE HONDURAS

ACTA No. 325

SESIÓN ORDINARIA

CONSEJO DE EDUCACIÓN SUPERIOR

Viernes 18 de mayo de 2018

2018 Aprobar la presente solicitud de Reconocimiento del TÍTULO presentada por **XIOMARA ELISABETH MARTINEZ NUÑEZ** de **LICENCIADA EN ADMINISTRACION DE EMPRESAS EN EL GRADO DE LICENCIATURA** otorgado por **UNIVERSIDAD CRISTIANA DE HONDURAS** en virtud de dictamen No.**47812-04-18**, de la Secretaría del Nivel de Educación Superior. En consecuencia La Universidad Nacional Autónoma de Honduras por medio del Consejo de Educación Superior, Reconoce el TÍTULO DE **LICENCIADA EN ADMINISTRACION DE EMPRESAS EN EL GRADO DE LICENCIATURA** a **XIOMARA ELISABETH MARTINEZ NUÑEZ, R-1491-325-2018** Aprobar la presente solicitud de Reconocimiento del TÍTULO presentada por **JOSSELYN KRISSEL ESPINOZA ACOSTA** de **PROFESOR EN LA ENSEÑANZA DEL INGLES EN EL GRADO DE LICENCIATURA** otorgado por **UNIVERSIDAD PEDAGÓGICA NACIONAL FRANCISCO MORAZÁN** en virtud de dictamen No.**47811-04-18**, de la Secretaría del Nivel de Educación Superior. En consecuencia La Universidad Nacional Autónoma de Honduras por medio del Consejo de Educación Superior, Reconoce el TÍTULO DE **PROFESOR EN LA ENSEÑANZA DEL INGLES EN EL GRADO DE LICENCIATURA** a **JOSSELYN KRISSEL ESPINOZA ACOSTA, R-1492-325-2018** Aprobar la presente solicitud de Reconocimiento del TÍTULO presentada por **MARIA PAZ GOMEZ** de **PROFESOR EN LA ENSEÑANZA DEL ESPAÑOL EN EL GRADO DE LICENCIATURA** otorgado por **UNIVERSIDAD PEDAGÓGICA NACIONAL FRANCISCO MORAZÁN** en virtud de dictamen No.**47810-04-18**, de la Secretaría del Nivel de Educación Superior. En consecuencia La Universidad Nacional Autónoma de Honduras por medio del Consejo de Educación Superior, Reconoce el TÍTULO DE **PROFESOR EN LA ENSEÑANZA DEL ESPAÑOL EN EL GRADO DE LICENCIATURA** a **MARIA PAZ GOMEZ, R-1493-325-2018** Aprobar la presente solicitud de Reconocimiento del TÍTULO presentada por **MARIA LUZ VILLANUEVA REYES** de **PROFESOR EN EDUCACION BASICA (I Y II CICLOS) EN EL GRADO DE LICENCIATURA** otorgado por **UNIVERSIDAD PEDAGÓGICA NACIONAL FRANCISCO MORAZÁN** en virtud de dictamen No.**47809-04-18**, de la Secretaría del Nivel de Educación Superior. En consecuencia La Universidad Nacional Autónoma de Honduras por medio del Consejo de Educación Superior, Reconoce el TÍTULO DE **PROFESOR EN EDUCACION BASICA (I Y II CICLOS) EN EL GRADO DE LICENCIATURA** a **MARIA LUZ VILLANUEVA REYES, R-1494-325-2018** Aprobar la presente solicitud de Reconocimiento del TÍTULO presentada por **LAUREN INDIRA ALCERRO CARCAMO** de **PROFESOR EN EDUCACION BASICA (I Y II CICLOS) EN EL GRADO DE LICENCIATURA** otorgado por **UNIVERSIDAD PEDAGÓGICA NACIONAL FRANCISCO MORAZÁN** en virtud de dictamen No.**47808-04-18**, de la Secretaría del Nivel de Educación Superior. En consecuencia La Universidad Nacional Autónoma de Honduras por medio del Consejo de Educación Superior, Reconoce el TÍTULO DE **PROFESOR EN EDUCACION BASICA (I Y II CICLOS) EN EL GRADO DE LICENCIATURA** a **LAUREN INDIRA ALCERRO CARCAMO, R-1495-325-2018** Aprobar la presente solicitud de Reconocimiento del TÍTULO presentada por **KARLA LILIANA MARTINEZ** de **PROFESOR EN EDUCACION BASICA (I Y II CICLOS) EN EL GRADO DE LICENCIATURA** otorgado por **UNIVERSIDAD PEDAGÓGICA NACIONAL FRANCISCO MORAZÁN** en virtud de dictamen No.**47807-04-18**, de la Secretaría del Nivel de Educación Superior. En consecuencia La Universidad Nacional Autónoma de Honduras por medio del Consejo de Educación Superior, Reconoce el TÍTULO DE **PROFESOR EN EDUCACION BASICA (I Y II CICLOS) EN EL GRADO DE LICENCIATURA** a **KARLA LILIANA MARTINEZ, R-1496-325-2018** Aprobar la presente solicitud de Reconocimiento del TÍTULO presentada por **JULIA CECILIA GUIFARRO RIVERA** de **LICENCIADA EN GERENCIA**



UNIVERSIDAD NACIONAL AUTÓNOMA DE HONDURAS

ACTA No. 325

SESIÓN ORDINARIA

CONSEJO DE EDUCACIÓN SUPERIOR

Viernes 18 de mayo de 2018

Y DESARROLLO SOCIAL EN EL GRADO DE LICENCIATURA otorgado por **UNIVERSIDAD METROPOLITANA DE HONDURAS** en virtud de dictamen No.**47806-04-18**, de la Secretaría del Nivel de Educación Superior. En consecuencia La Universidad Nacional Autónoma de Honduras por medio del Consejo de Educación Superior, Reconoce el **TÍTULO DE LICENCIADA EN GERENCIA Y DESARROLLO SOCIAL EN EL GRADO DE LICENCIATURA** a **JULIA CECILIA GUIFARRO RIVERA, R-1497-325-2018** Aprobar la presente solicitud de Reconocimiento del **TÍTULO** presentada por **ALEJANDRA MARIA PERDOMO GARCIA** de **TECNICO UNIVERSITARIO EN DASONOMIA EN EL GRADO DE GRADO ASOCIADO** otorgado por **UNIVERSIDAD NACIONAL DE CIENCIAS FORESTALES** en virtud de dictamen No.**47805-04-18**, de la Secretaría del Nivel de Educación Superior. En consecuencia La Universidad Nacional Autónoma de Honduras por medio del Consejo de Educación Superior, Reconoce el **TÍTULO DE TECNICO UNIVERSITARIO EN DASONOMIA EN EL GRADO DE GRADO ASOCIADO** a **ALEJANDRA MARIA PERDOMO GARCIA, R-1498-325-2018** Aprobar la presente solicitud de Reconocimiento del **TÍTULO** presentada por **MARIA NETI DURON LOPEZ** de **PSICOLOGA EN EL GRADO DE LICENCIATURA** otorgado por **UNIVERSIDAD CRISTIANA EVANGÉLICA NUEVO MILENIO** en virtud de dictamen No.**47804-04-18**, de la Secretaría del Nivel de Educación Superior. En consecuencia La Universidad Nacional Autónoma de Honduras por medio del Consejo de Educación Superior, Reconoce el **TÍTULO DE PSICOLOGA EN EL GRADO DE LICENCIATURA** a **MARIA NETI DURON LOPEZ, R-1499-325-2018** Aprobar la presente solicitud de Reconocimiento del **TÍTULO** presentada por **ISRAEL ANTONIO REINA OCAMPO** de **LICENCIADO EN ADMINISTRACION DE EMPRESAS EN EL GRADO DE LICENCIATURA** otorgado por **UNIVERSIDAD TECNOLÓGICA CENTROAMERICANA** en virtud de dictamen No.**47803-04-18**, de la Secretaría del Nivel de Educación Superior. En consecuencia La Universidad Nacional Autónoma de Honduras por medio del Consejo de Educación Superior, Reconoce el **TÍTULO DE LICENCIADO EN ADMINISTRACION DE EMPRESAS EN EL GRADO DE LICENCIATURA** a **ISRAEL ANTONIO REINA OCAMPO, R-1500-325-2018** Aprobar la presente solicitud de Reconocimiento del **TÍTULO** presentada por **NUBIA SARAHÍ REYES RODRIGUEZ** de **PROFESOR EN ADMINISTRACION Y GESTION DE LA EDUCACION EN EL GRADO DE LICENCIATURA** otorgado por **UNIVERSIDAD PEDAGÓGICA NACIONAL FRANCISCO MORAZÁN** en virtud de dictamen No.**47802-04-18**, de la Secretaría del Nivel de Educación Superior. En consecuencia La Universidad Nacional Autónoma de Honduras por medio del Consejo de Educación Superior, Reconoce el **TÍTULO DE PROFESOR EN ADMINISTRACION Y GESTION DE LA EDUCACION EN EL GRADO DE LICENCIATURA** a **NUBIA SARAHÍ REYES RODRIGUEZ, R-1501-325-2018** Aprobar la presente solicitud de Reconocimiento del **TÍTULO** presentada por **EDGARDO BENITEZ PAZ** de **PROFESOR EN EDUCACION BASICA (I Y II CICLOS) EN EL GRADO DE LICENCIATURA** otorgado por **UNIVERSIDAD PEDAGÓGICA NACIONAL FRANCISCO MORAZÁN** en virtud de dictamen No.**47801-04-18**, de la Secretaría del Nivel de Educación Superior. En consecuencia La Universidad Nacional Autónoma de Honduras por medio del Consejo de Educación Superior, Reconoce el **TÍTULO DE PROFESOR EN EDUCACION BASICA (I Y II CICLOS) EN EL GRADO DE LICENCIATURA** a **EDGARDO BENITEZ PAZ, R-1502-325-2018** Aprobar la presente solicitud de Reconocimiento del **TÍTULO** presentada por **HENRY VICTORIANO HERRERA VELASQUEZ** de **INGENIERO CIVIL EN EL GRADO DE LICENCIATURA** otorgado por **UNIVERSIDAD CATÓLICA DE HONDURAS "NUESTRA SEÑORA REINA DE LA PAZ"** en virtud de dictamen No.**47800-04-18**, de la



UNIVERSIDAD NACIONAL AUTÓNOMA DE HONDURAS

ACTA No. 325

SESIÓN ORDINARIA

CONSEJO DE EDUCACIÓN SUPERIOR

Viernes 18 de mayo de 2018

Secretaría del Nivel de Educación Superior. En consecuencia La Universidad Nacional Autónoma de Honduras por medio del Consejo de Educación Superior, Reconoce el **TÍTULO DE INGENIERO CIVIL EN EL GRADO DE LICENCIATURA** a **HENRY VICTORIANO HERRERA VELASQUEZ, R-1503-325-2018** Aprobar la presente solicitud de Reconocimiento del **TÍTULO** presentada por **BRIGIDO BONILLA MONRROY** de **PROFESOR EN EDUCACION BASICA (I Y II CICLOS)** EN EL GRADO DE **LICENCIATURA** otorgado por **UNIVERSIDAD PEDAGÓGICA NACIONAL FRANCISCO MORAZÁN** en virtud de dictamen No.**47799-04-18**, de la Secretaría del Nivel de Educación Superior. En consecuencia La Universidad Nacional Autónoma de Honduras por medio del Consejo de Educación Superior, Reconoce el **TÍTULO DE PROFESOR EN EDUCACION BASICA (I Y II CICLOS)** EN EL GRADO DE **LICENCIATURA** a **BRIGIDO BONILLA MONRROY, R-1504-325-2018** Aprobar la presente solicitud de Reconocimiento del **TÍTULO** presentada por **CLAUDIA PATRICIA BENITEZ CLAROS** de **INGENIERA INDUSTRIAL EN EL GRADO DE LICENCIATURA** otorgado por **UNIVERSIDAD CATÓLICA DE HONDURAS "NUESTRA SEÑORA REINA DE LA PAZ"** en virtud de dictamen No.**47798-04-18**, de la Secretaría del Nivel de Educación Superior. En consecuencia La Universidad Nacional Autónoma de Honduras por medio del Consejo de Educación Superior, Reconoce el **TÍTULO DE INGENIERA INDUSTRIAL EN EL GRADO DE LICENCIATURA** a **CLAUDIA PATRICIA BENITEZ CLAROS, R-1505-325-2018** Aprobar la presente solicitud de Reconocimiento del **TÍTULO** presentada por **GRENY MARITZA MORALES LOPEZ** de **PROFESOR EN CIENCIAS SOCIALES EN EL GRADO DE LICENCIATURA** otorgado por **UNIVERSIDAD PEDAGÓGICA NACIONAL FRANCISCO MORAZÁN** en virtud de dictamen No.**47797-04-18**, de la Secretaría del Nivel de Educación Superior. En consecuencia La Universidad Nacional Autónoma de Honduras por medio del Consejo de Educación Superior, Reconoce el **TÍTULO DE PROFESOR EN CIENCIAS SOCIALES EN EL GRADO DE LICENCIATURA** a **GRENY MARITZA MORALES LOPEZ, R-1506-325-2018** Aprobar la presente solicitud de Reconocimiento del **TÍTULO** presentada por **NANCY YADIRA VARELA GALLEGOS** de **PROFESOR DE EDUCACION MEDIA EN ADMINISTRACION EDUCATIVA EN EL GRADO DE LICENCIATURA** otorgado por **UNIVERSIDAD PEDAGÓGICA NACIONAL FRANCISCO MORAZÁN** en virtud de dictamen No.**47796-04-18**, de la Secretaría del Nivel de Educación Superior. En consecuencia La Universidad Nacional Autónoma de Honduras por medio del Consejo de Educación Superior, Reconoce el **TÍTULO DE PROFESOR DE EDUCACION MEDIA EN ADMINISTRACION EDUCATIVA EN EL GRADO DE LICENCIATURA** a **NANCY YADIRA VARELA GALLEGOS, R-1507-325-2018** Aprobar la presente solicitud de Reconocimiento del **TÍTULO** presentada por **MILADIS ELIZABETH MORENO REYES** de **PROFESOR EN EDUCACION BASICA (I Y II CICLOS)** EN EL GRADO DE **LICENCIATURA** otorgado por **UNIVERSIDAD PEDAGÓGICA NACIONAL FRANCISCO MORAZÁN** en virtud de dictamen No.**47795-04-18**, de la Secretaría del Nivel de Educación Superior. En consecuencia La Universidad Nacional Autónoma de Honduras por medio del Consejo de Educación Superior, Reconoce el **TÍTULO DE PROFESOR EN EDUCACION BASICA (I Y II CICLOS)** EN EL GRADO DE **LICENCIATURA** a **MILADIS ELIZABETH MORENO REYES, R-1508-325-2018** Aprobar la presente solicitud de Reconocimiento del **TÍTULO** presentada por **MIRSIA GETSABEL RIVERA LOPEZ** de **ABOGADA EN EL GRADO DE LICENCIATURA** otorgado por **UNIVERSIDAD DE SAN PEDRO SULA** en virtud de dictamen No.**47794-04-18**, de la Secretaría del Nivel de Educación Superior. En consecuencia La Universidad Nacional Autónoma de Honduras por medio del Consejo de Educación Superior, Reconoce el **TÍTULO DE ABOGADA EN EL GRADO DE**



UNIVERSIDAD NACIONAL AUTÓNOMA DE HONDURAS

ACTA No. 325

SESIÓN ORDINARIA

CONSEJO DE EDUCACIÓN SUPERIOR

Viernes 18 de mayo de 2018

LICENCIATURA a MIRSIA GETSABEL RIVERA LOPEZ, R-1509-325-2018 Aprobar la presente solicitud de Reconocimiento del TÍTULO presentada por **FANY YADIRA PONCE CRUZ** de **PROFESOR EN EDUCACION BASICA (I Y II CICLOS) EN EL GRADO DE LICENCIATURA** otorgado por **UNIVERSIDAD PEDAGÓGICA NACIONAL FRANCISCO MORAZÁN** en virtud de dictamen No.47793-04-18, de la Secretaría del Nivel de Educación Superior. En consecuencia La Universidad Nacional Autónoma de Honduras por medio del Consejo de Educación Superior, Reconoce el TÍTULO DE **PROFESOR EN EDUCACION BASICA (I Y II CICLOS) EN EL GRADO DE LICENCIATURA** a **FANY YADIRA PONCE CRUZ, R-1510-325-2018** Aprobar la presente solicitud de Reconocimiento del TÍTULO presentada por **BELKIS ELIZABETH HERNANDEZ TEJADA** de **PROFESOR EN EDUCACION PRE-ESCOLAR EN EL GRADO DE LICENCIATURA** otorgado por **UNIVERSIDAD PEDAGÓGICA NACIONAL FRANCISCO MORAZÁN** en virtud de dictamen No.47792-04-18, de la Secretaría del Nivel de Educación Superior. En consecuencia La Universidad Nacional Autónoma de Honduras por medio del Consejo de Educación Superior, Reconoce el TÍTULO DE **PROFESOR EN EDUCACION PRE-ESCOLAR EN EL GRADO DE LICENCIATURA** a **BELKIS ELIZABETH HERNANDEZ TEJADA, R-1511-325-2018** Aprobar la presente solicitud de Reconocimiento del TÍTULO presentada por **MELISSA DISNARDA UMANZOR CALLEJAS** de **PSICOLOGA EN EL GRADO DE LICENCIATURA** otorgado por **UNIVERSIDAD CRISTIANA EVANGÉLICA NUEVO MILENIO** en virtud de dictamen No.47791-04-18, de la Secretaría del Nivel de Educación Superior. En consecuencia La Universidad Nacional Autónoma de Honduras por medio del Consejo de Educación Superior, Reconoce el TÍTULO DE **PSICOLOGA EN EL GRADO DE LICENCIATURA** a **MELISSA DISNARDA UMANZOR CALLEJAS, R-1512-325-2018** Aprobar la presente solicitud de Reconocimiento del TÍTULO presentada por **MARCO ISAIAS ROSALES ESCOBAR** de **LICENCIADO EN INVESTIGACION CRIMINAL EN EL GRADO DE LICENCIATURA** otorgado por **INSTITUTO SUPERIOR DE EDUCACIÓN POLICIAL** en virtud de dictamen No.47790-04-18, de la Secretaría del Nivel de Educación Superior. En consecuencia La Universidad Nacional Autónoma de Honduras por medio del Consejo de Educación Superior, Reconoce el TÍTULO DE **LICENCIADO EN INVESTIGACION CRIMINAL EN EL GRADO DE LICENCIATURA** a **MARCO ISAIAS ROSALES ESCOBAR, R-1513-325-2018** Aprobar la presente solicitud de Reconocimiento del TÍTULO presentada por **DIVIAM OFELIA REYES REYES** de **PROFESOR EN EDUCACION BASICA (I Y II CICLOS) EN EL GRADO DE LICENCIATURA** otorgado por **UNIVERSIDAD PEDAGÓGICA NACIONAL FRANCISCO MORAZÁN** en virtud de dictamen No.47789-04-18, de la Secretaría del Nivel de Educación Superior. En consecuencia La Universidad Nacional Autónoma de Honduras por medio del Consejo de Educación Superior, Reconoce el TÍTULO DE **PROFESOR EN EDUCACION BASICA (I Y II CICLOS) EN EL GRADO DE LICENCIATURA** a **DIVIAM OFELIA REYES REYES, R-1514-325-2018** Aprobar la presente solicitud de Reconocimiento del TÍTULO presentada por **MARVIN EDUARDO VALLADARES VALLADARES** de **PROFESOR DE EDUCACION MEDIA EN ADMINISTRACION EDUCATIVA EN EL GRADO DE LICENCIATURA** otorgado por **UNIVERSIDAD PEDAGÓGICA NACIONAL FRANCISCO MORAZÁN** en virtud de dictamen No.47788-04-18, de la Secretaría del Nivel de Educación Superior. En consecuencia La Universidad Nacional Autónoma de Honduras por medio del Consejo de Educación Superior, Reconoce el TÍTULO DE **PROFESOR DE EDUCACION MEDIA EN ADMINISTRACION EDUCATIVA EN EL GRADO DE LICENCIATURA** a **MARVIN EDUARDO VALLADARES VALLADARES, R-1515-325-2018** Aprobar la presente solicitud de



UNIVERSIDAD NACIONAL AUTÓNOMA DE HONDURAS

ACTA No. 325

SESIÓN ORDINARIA

CONSEJO DE EDUCACIÓN SUPERIOR

Viernes 18 de mayo de 2018

Reconocimiento del TÍTULO presentada por **FRANCIS ELIZABETH SANTOS DIAZ** de **PROFESOR DE EDUCACION MEDIA EN CIENCIAS SOCIALES EN EL GRADO DE LICENCIATURA** otorgado por **UNIVERSIDAD PEDAGÓGICA NACIONAL FRANCISCO MORAZÁN** en virtud de dictamen No.47787-04-18, de la Secretaría del Nivel de Educación Superior. En consecuencia La Universidad Nacional Autónoma de Honduras por medio del Consejo de Educación Superior, Reconoce el TÍTULO DE **PROFESOR DE EDUCACION MEDIA EN CIENCIAS SOCIALES EN EL GRADO DE LICENCIATURA** a **FRANCIS ELIZABETH SANTOS DIAZ, R-1516-325-2018** Aprobar la presente solicitud de Reconocimiento del TÍTULO presentada por **SINDY YORLENY MOLINA MARTINEZ** de **PROFESOR EN ADMINISTRACION Y GESTION DE LA EDUCACION EN EL GRADO DE LICENCIATURA** otorgado por **UNIVERSIDAD PEDAGÓGICA NACIONAL FRANCISCO MORAZÁN** en virtud de dictamen No.47786-04-18, de la Secretaría del Nivel de Educación Superior. En consecuencia La Universidad Nacional Autónoma de Honduras por medio del Consejo de Educación Superior, Reconoce el TÍTULO DE **PROFESOR EN ADMINISTRACION Y GESTION DE LA EDUCACION EN EL GRADO DE LICENCIATURA** a **SINDY YORLENY MOLINA MARTINEZ, R-1517-325-2018** Aprobar la presente solicitud de Reconocimiento del TÍTULO presentada por **FERNANDA MARIELA MENDOZA FERNANDEZ** de **PROFESOR DE EDUCACION PREESCOLAR EN EL GRADO DE LICENCIATURA** otorgado por **UNIVERSIDAD PEDAGÓGICA NACIONAL FRANCISCO MORAZÁN** en virtud de dictamen No.47785-04-18, de la Secretaría del Nivel de Educación Superior. En consecuencia La Universidad Nacional Autónoma de Honduras por medio del Consejo de Educación Superior, Reconoce el TÍTULO DE **PROFESOR DE EDUCACION PREESCOLAR EN EL GRADO DE LICENCIATURA** a **FERNANDA MARIELA MENDOZA FERNANDEZ, R-1518-325-2018** Aprobar la presente solicitud de Reconocimiento del TÍTULO presentada por **ISIS ROMINA BETANCOURT LOPEZ** de **PROFESOR DE EDUCACION MEDIA EN MATEMATICAS CON ORIENTACION EN COMPUTACION EN EL GRADO DE LICENCIATURA** otorgado por **UNIVERSIDAD PEDAGÓGICA NACIONAL FRANCISCO MORAZÁN** en virtud de dictamen No.47784-04-18, de la Secretaría del Nivel de Educación Superior. En consecuencia La Universidad Nacional Autónoma de Honduras por medio del Consejo de Educación Superior, Reconoce el TÍTULO DE **PROFESOR DE EDUCACION MEDIA EN MATEMATICAS CON ORIENTACION EN COMPUTACION EN EL GRADO DE LICENCIATURA** a **ISIS ROMINA BETANCOURT LOPEZ, R-1519-325-2018** Aprobar la presente solicitud de Reconocimiento del TÍTULO presentada por **NADIA LORENA MELENDEZ PADILLA** de **PROFESOR EN EDUCACION BASICA (I Y II CICLOS) EN EL GRADO DE LICENCIATURA** otorgado por **UNIVERSIDAD PEDAGÓGICA NACIONAL FRANCISCO MORAZÁN** en virtud de dictamen No.47783-04-18, de la Secretaría del Nivel de Educación Superior. En consecuencia La Universidad Nacional Autónoma de Honduras por medio del Consejo de Educación Superior, Reconoce el TÍTULO DE **PROFESOR EN EDUCACION BASICA (I Y II CICLOS) EN EL GRADO DE LICENCIATURA** a **NADIA LORENA MELENDEZ PADILLA, R-1520-325-2018** Aprobar la presente solicitud de Reconocimiento del TÍTULO presentada por **LOURDES DINORAH BONILLA HERNANDEZ** de **PROFESOR EN EDUCACION BASICA (I Y II CICLOS) EN EL GRADO DE LICENCIATURA** otorgado por **UNIVERSIDAD PEDAGÓGICA NACIONAL FRANCISCO MORAZÁN** en virtud de dictamen No.47782-04-18, de la Secretaría del Nivel de Educación Superior. En consecuencia La Universidad Nacional Autónoma de Honduras por medio del Consejo de Educación Superior, Reconoce el TÍTULO DE **PROFESOR EN EDUCACION BASICA (I Y II CICLOS) EN EL GRADO DE**



UNIVERSIDAD NACIONAL AUTÓNOMA DE HONDURAS

ACTA No. 325

SESIÓN ORDINARIA

CONSEJO DE EDUCACIÓN SUPERIOR

Viernes 18 de mayo de 2018

LICENCIATURA a LOURDES DINORAH BONILLA HERNANDEZ, R-1521-325-2018 Aprobar la presente solicitud de Reconocimiento del TÍTULO presentada por **OLGA YOLANDA MARADIAGA** de **PROFESOR DE EDUCACION COMERCIAL EN EL GRADO DE LICENCIATURA** otorgado por **UNIVERSIDAD PEDAGÓGICA NACIONAL FRANCISCO MORAZÁN** en virtud de dictamen No.47781-04-18, de la Secretaría del Nivel de Educación Superior. En consecuencia La Universidad Nacional Autónoma de Honduras por medio del Consejo de Educación Superior, Reconoce el TÍTULO DE **PROFESOR DE EDUCACION COMERCIAL EN EL GRADO DE LICENCIATURA** a **OLGA YOLANDA MARADIAGA, R-1522-325-2018** Aprobar la presente solicitud de Reconocimiento del TÍTULO presentada por **LUIS FERNANDO CASTELLANOS MEDINA** de **INGENIERO CIVIL EN EL GRADO DE LICENCIATURA** otorgado por **UNIVERSIDAD CATÓLICA DE HONDURAS "NUESTRA SEÑORA REINA DE LA PAZ"** en virtud de dictamen No.47780-04-18, de la Secretaría del Nivel de Educación Superior. En consecuencia La Universidad Nacional Autónoma de Honduras por medio del Consejo de Educación Superior, Reconoce el TÍTULO DE **INGENIERO CIVIL EN EL GRADO DE LICENCIATURA** a **LUIS FERNANDO CASTELLANOS MEDINA, R-1523-325-2018** Aprobar la presente solicitud de Reconocimiento del TÍTULO presentada por **FERNANDA MARIELA MENDOZA FERNANDEZ** de **LICENCIADA EN MERCADOTECNIA EN EL GRADO DE LICENCIATURA** otorgado por **UNIVERSIDAD DE SAN PEDRO SULA** en virtud de dictamen No.47779-04-18, de la Secretaría del Nivel de Educación Superior. En consecuencia La Universidad Nacional Autónoma de Honduras por medio del Consejo de Educación Superior, Reconoce el TÍTULO DE **LICENCIADA EN MERCADOTECNIA EN EL GRADO DE LICENCIATURA** a **FERNANDA MARIELA MENDOZA FERNANDEZ, R-1524-325-2018** Aprobar la presente solicitud de Reconocimiento del TÍTULO presentada por **ANNA ISABEL CANTON AGUILAR** de **LICENCIADA EN ADMINISTRACION DE EMPRESAS EN EL GRADO DE LICENCIATURA** otorgado por **UNIVERSIDAD TECNOLÓGICA CENTROAMERICANA** en virtud de dictamen No.47778-04-18, de la Secretaría del Nivel de Educación Superior. En consecuencia La Universidad Nacional Autónoma de Honduras por medio del Consejo de Educación Superior, Reconoce el TÍTULO DE **LICENCIADA EN ADMINISTRACION DE EMPRESAS EN EL GRADO DE LICENCIATURA** a **ANNA ISABEL CANTON AGUILAR, R-1525-325-2018** Aprobar la presente solicitud de Reconocimiento del TÍTULO presentada por **KELLIN GUADALUPE GARCIA OSEGUERA** de **PROFESOR DE MATEMATICAS EN EL GRADO DE LICENCIATURA** otorgado por **UNIVERSIDAD PEDAGÓGICA NACIONAL FRANCISCO MORAZÁN** en virtud de dictamen No.47777-04-18, de la Secretaría del Nivel de Educación Superior. En consecuencia La Universidad Nacional Autónoma de Honduras por medio del Consejo de Educación Superior, Reconoce el TÍTULO DE **PROFESOR DE MATEMATICAS EN EL GRADO DE LICENCIATURA** a **KELLIN GUADALUPE GARCIA OSEGUERA, R-1526-325-2018** Aprobar la presente solicitud de Reconocimiento del TÍTULO presentada por **CARMELINDA VIJIL PINEDA** de **PROFESOR EN EDUCACION BASICA (I Y II CICLOS) EN EL GRADO DE LICENCIATURA** otorgado por **UNIVERSIDAD PEDAGÓGICA NACIONAL FRANCISCO MORAZÁN** en virtud de dictamen No.47776-04-18, de la Secretaría del Nivel de Educación Superior. En consecuencia La Universidad Nacional Autónoma de Honduras por medio del Consejo de Educación Superior, Reconoce el TÍTULO DE **PROFESOR EN EDUCACION BASICA (I Y II CICLOS) EN EL GRADO DE LICENCIATURA** a **CARMELINDA VIJIL PINEDA, R-1527-325-2018** Aprobar la presente solicitud de Reconocimiento del TÍTULO presentada por **EDWIN EDUARDO MONTOYA PERALTA** de **PROFESOR DE MATEMATICAS EN EL GRADO DE LICENCIATURA**



UNIVERSIDAD NACIONAL AUTÓNOMA DE HONDURAS

ACTA No. 325

SESIÓN ORDINARIA

CONSEJO DE EDUCACIÓN SUPERIOR

Viernes 18 de mayo de 2018

otorgado por **UNIVERSIDAD PEDAGÓGICA NACIONAL FRANCISCO MORAZÁN** en virtud de dictamen No.47775-04-18, de la Secretaría del Nivel de Educación Superior. En consecuencia La Universidad Nacional Autónoma de Honduras por medio del Consejo de Educación Superior, Reconoce el **TÍTULO DE PROFESOR DE MATEMATICAS EN EL GRADO DE LICENCIATURA** a **EDWIN EDUARDO MONTOYA PERALTA, R-1528-325-2018** Aprobar la presente solicitud de Reconocimiento del **TÍTULO** presentada por **DUNIA CAROLINA GUEVARA GARCIA** de **PROFESOR EN LA ENSEÑANZA DEL ESPAÑOL EN EL GRADO DE LICENCIATURA** otorgado por **UNIVERSIDAD PEDAGÓGICA NACIONAL FRANCISCO MORAZÁN** en virtud de dictamen No.47774-04-18, de la Secretaría del Nivel de Educación Superior. En consecuencia La Universidad Nacional Autónoma de Honduras por medio del Consejo de Educación Superior, Reconoce el **TÍTULO DE PROFESOR EN LA ENSEÑANZA DEL ESPAÑOL EN EL GRADO DE LICENCIATURA** a **DUNIA CAROLINA GUEVARA GARCIA, R-1529-325-2018** Aprobar la presente solicitud de Reconocimiento del **TÍTULO** presentada por **BERENICE LIZBETH ARITA GARZA** de **PROFESOR EN LA ENSEÑANZA DEL INGLÉS EN EL GRADO DE LICENCIATURA** otorgado por **UNIVERSIDAD PEDAGÓGICA NACIONAL FRANCISCO MORAZÁN** en virtud de dictamen No.47773-04-18, de la Secretaría del Nivel de Educación Superior. En consecuencia La Universidad Nacional Autónoma de Honduras por medio del Consejo de Educación Superior, Reconoce el **TÍTULO DE PROFESOR EN LA ENSEÑANZA DEL INGLÉS EN EL GRADO DE LICENCIATURA** a **BERENICE LIZBETH ARITA GARZA, R-1530-325-2018** Aprobar la presente solicitud de Reconocimiento del **TÍTULO** presentada por **YURY YAMILET HERNANDEZ PORTILLO** de **PROFESOR EN EDUCACION BASICA (I Y II CICLOS) EN EL GRADO DE LICENCIATURA** otorgado por **UNIVERSIDAD PEDAGÓGICA NACIONAL FRANCISCO MORAZÁN** en virtud de dictamen No.47772-04-18, de la Secretaría del Nivel de Educación Superior. En consecuencia La Universidad Nacional Autónoma de Honduras por medio del Consejo de Educación Superior, Reconoce el **TÍTULO DE PROFESOR EN EDUCACION BASICA (I Y II CICLOS) EN EL GRADO DE LICENCIATURA** a **YURY YAMILET HERNANDEZ PORTILLO, R-1531-325-2018** Aprobar la presente solicitud de Reconocimiento del **TÍTULO** presentada por **ESMY JORLENY DIAZ MEJIA** de **PROFESOR EN LA ENSEÑANZA DEL ESPAÑOL EN EL GRADO DE LICENCIATURA** otorgado por **UNIVERSIDAD PEDAGÓGICA NACIONAL FRANCISCO MORAZÁN** en virtud de dictamen No.47771-04-18, de la Secretaría del Nivel de Educación Superior. En consecuencia La Universidad Nacional Autónoma de Honduras por medio del Consejo de Educación Superior, Reconoce el **TÍTULO DE PROFESOR EN LA ENSEÑANZA DEL ESPAÑOL EN EL GRADO DE LICENCIATURA** a **ESMY JORLENY DIAZ MEJIA, R-1532-325-2018** Aprobar la presente solicitud de Reconocimiento del **TÍTULO** presentada por **GRICELDA MARGARITA MONTES FLORES** de **PROFESOR EN EDUCACION BASICA (I Y II CICLOS) EN EL GRADO DE LICENCIATURA** otorgado por **UNIVERSIDAD PEDAGÓGICA NACIONAL FRANCISCO MORAZÁN** en virtud de dictamen No.47770-04-18, de la Secretaría del Nivel de Educación Superior. En consecuencia La Universidad Nacional Autónoma de Honduras por medio del Consejo de Educación Superior, Reconoce el **TÍTULO DE PROFESOR EN EDUCACION BASICA (I Y II CICLOS) EN EL GRADO DE LICENCIATURA** a **GRICELDA MARGARITA MONTES FLORES, R-1533-325-2018** Aprobar la presente solicitud de Reconocimiento del **TÍTULO** presentada por **MERCEDES ROSAURA MEJIA MEJIA** de **MASTER EN INGENIERIA Y ESTRUCTURAS EN EL GRADO DE MAESTRÍA** otorgado por **UNIVERSIDAD TECNOLÓGICA CENTROAMERICANA** en virtud de dictamen No.47769-04-18, de la



UNIVERSIDAD NACIONAL AUTÓNOMA DE HONDURAS

ACTA No. 325

SESIÓN ORDINARIA

CONSEJO DE EDUCACIÓN SUPERIOR

Viernes 18 de mayo de 2018

Secretaría del Nivel de Educación Superior. En consecuencia La Universidad Nacional Autónoma de Honduras por medio del Consejo de Educación Superior, Reconoce el **TÍTULO DE MASTER EN INGENIERIA Y ESTRUCTURAS EN EL GRADO DE MAESTRÍA** a **MERCEDES ROSAURA MEJIA MEJIA, R-1534-325-2018** Aprobar la presente solicitud de Reconocimiento del **TÍTULO** presentada por **DANIEL EDGARDO MONCADA DIAZ** de **MASTER EN ADMINISTRACION DE PROYECTOS EN EL GRADO DE MAESTRÍA** otorgado por **UNIVERSIDAD TECNOLÓGICA CENTROAMERICANA** en virtud de dictamen No.**47768-04-18**, de la Secretaría del Nivel de Educación Superior. En consecuencia La Universidad Nacional Autónoma de Honduras por medio del Consejo de Educación Superior, Reconoce el **TÍTULO DE MASTER EN ADMINISTRACION DE PROYECTOS EN EL GRADO DE MAESTRÍA** a **DANIEL EDGARDO MONCADA DIAZ, R-1535-325-2018** Aprobar la presente solicitud de Reconocimiento del **TÍTULO** presentada por **INGRID MARISOL RODRIGUEZ SANTOS** de **PROFESOR EN CIENCIAS NATURALES EN EL GRADO DE LICENCIATURA** otorgado por **UNIVERSIDAD PEDAGÓGICA NACIONAL FRANCISCO MORAZÁN** en virtud de dictamen No.**47767-04-18**, de la Secretaría del Nivel de Educación Superior. En consecuencia La Universidad Nacional Autónoma de Honduras por medio del Consejo de Educación Superior, Reconoce el **TÍTULO DE PROFESOR EN CIENCIAS NATURALES EN EL GRADO DE LICENCIATURA** a **INGRID MARISOL RODRIGUEZ SANTOS, R-1536-325-2018** Aprobar la presente solicitud de Reconocimiento del **TÍTULO** presentada por **DELCY JEANETH LIZAMA LOPEZ** de **PROFESOR EN EDUCACION BASICA (I Y II CICLOS) EN EL GRADO DE LICENCIATURA** otorgado por **UNIVERSIDAD PEDAGÓGICA NACIONAL FRANCISCO MORAZÁN** en virtud de dictamen No.**47766-04-18**, de la Secretaría del Nivel de Educación Superior. En consecuencia La Universidad Nacional Autónoma de Honduras por medio del Consejo de Educación Superior, Reconoce el **TÍTULO DE PROFESOR EN EDUCACION BASICA (I Y II CICLOS) EN EL GRADO DE LICENCIATURA** a **DELCY JEANETH LIZAMA LOPEZ, R-1537-325-2018** Aprobar la presente solicitud de Reconocimiento del **TÍTULO** presentada por **OLMAN JACOB AMAYA MENDOZA** de **MASTER EN PSICOLOGIA EN EL GRADO DE MAESTRÍA** otorgado por **UNIVERSIDAD CATÓLICA DE HONDURAS "NUESTRA SEÑORA REINA DE LA PAZ"** en virtud de dictamen No.**47765-04-18**, de la Secretaría del Nivel de Educación Superior. En consecuencia La Universidad Nacional Autónoma de Honduras por medio del Consejo de Educación Superior, Reconoce el **TÍTULO DE MASTER EN PSICOLOGIA EN EL GRADO DE MAESTRÍA** a **OLMAN JACOB AMAYA MENDOZA, R-1538-325-2018** Aprobar la presente solicitud de Reconocimiento del **TÍTULO** presentada por **FANY YISSEL ESCOTO MARTINEZ** de **PROFESOR DE EDUCACION COMERCIAL EN EL GRADO DE LICENCIATURA** otorgado por **UNIVERSIDAD PEDAGÓGICA NACIONAL FRANCISCO MORAZÁN** en virtud de dictamen No.**47764-04-18**, de la Secretaría del Nivel de Educación Superior. En consecuencia La Universidad Nacional Autónoma de Honduras por medio del Consejo de Educación Superior, Reconoce el **TÍTULO DE PROFESOR DE EDUCACION COMERCIAL EN EL GRADO DE LICENCIATURA** a **FANY YISSEL ESCOTO MARTINEZ, R-1539-325-2018** Aprobar la presente solicitud de Reconocimiento del **TÍTULO** presentada por **ESTRELIA ABIGAIL CASTRO PONCE** de **PROFESOR EN EDUCACION BASICA (I Y II CICLOS) EN EL GRADO DE LICENCIATURA** otorgado por **UNIVERSIDAD PEDAGÓGICA NACIONAL FRANCISCO MORAZÁN** en virtud de dictamen No.**47763-04-18**, de la Secretaría del Nivel de Educación Superior. En consecuencia La Universidad Nacional Autónoma de Honduras por medio del Consejo de Educación Superior, Reconoce el **TÍTULO DE PROFESOR EN EDUCACION BASICA (I Y II CICLOS) EN EL GRADO DE LICENCIATURA** a



UNIVERSIDAD NACIONAL AUTÓNOMA DE HONDURAS

ACTA No. 325

SESIÓN ORDINARIA

CONSEJO DE EDUCACIÓN SUPERIOR

Viernes 18 de mayo de 2018

ESTRELIA ABIGAIL CASTRO PONCE, R-1540-325-2018 Aprobar la presente solicitud de Reconocimiento del TÍTULO presentada por **DIANA LIZZETH ESPINAL RODEZNO** de **LICENCIADA EN ADMINISTRACION DE EMPRESAS EN EL GRADO DE LICENCIATURA** otorgado por **UNIVERSIDAD CRISTIANA EVANGÉLICA NUEVO MILENIO** en virtud de dictamen No.47762-04-18, de la Secretaría del Nivel de Educación Superior. En consecuencia La Universidad Nacional Autónoma de Honduras por medio del Consejo de Educación Superior, Reconoce el TÍTULO DE **LICENCIADA EN ADMINISTRACION DE EMPRESAS EN EL GRADO DE LICENCIATURA** a **DIANA LIZZETH ESPINAL RODEZNO, R-1541-325-2018** Aprobar la presente solicitud de Reconocimiento del TÍTULO presentada por **DILSO MOISES TORO FLORES** de **LICENCIADO EN GERENCIA DE NEGOCIOS EN EL GRADO DE LICENCIATURA** otorgado por **UNIVERSIDAD TECNOLÓGICA DE HONDURAS** en virtud de dictamen No.47761-04-18, de la Secretaría del Nivel de Educación Superior. En consecuencia La Universidad Nacional Autónoma de Honduras por medio del Consejo de Educación Superior, Reconoce el TÍTULO DE **LICENCIADO EN GERENCIA DE NEGOCIOS EN EL GRADO DE LICENCIATURA** a **DILSO MOISES TORO FLORES, R-1542-325-2018** Aprobar la presente solicitud de Reconocimiento del TÍTULO presentada por **ROBERTO LEONEL VARELA HERNANDEZ** de **PROFESOR EN EDUCACION BASICA (I Y II CICLOS) EN EL GRADO DE LICENCIATURA** otorgado por **UNIVERSIDAD PEDAGÓGICA NACIONAL FRANCISCO MORAZÁN** en virtud de dictamen No.47760-04-18, de la Secretaría del Nivel de Educación Superior. En consecuencia La Universidad Nacional Autónoma de Honduras por medio del Consejo de Educación Superior, Reconoce el TÍTULO DE **PROFESOR EN EDUCACION BASICA (I Y II CICLOS) EN EL GRADO DE LICENCIATURA** a **ROBERTO LEONEL VARELA HERNANDEZ, R-1543-325-2018** Aprobar la presente solicitud de Reconocimiento del TÍTULO presentada por **JENNIFER DANIELA AGUILERA CASTILLO** de **LICENCIADA EN DISEÑO GRAFICO EN EL GRADO DE LICENCIATURA** otorgado por **UNIVERSIDAD TECNOLÓGICA CENTROAMERICANA** en virtud de dictamen No.47759-04-18, de la Secretaría del Nivel de Educación Superior. En consecuencia La Universidad Nacional Autónoma de Honduras por medio del Consejo de Educación Superior, Reconoce el TÍTULO DE **LICENCIADA EN DISEÑO GRAFICO EN EL GRADO DE LICENCIATURA** a **JENNIFER DANIELA AGUILERA CASTILL. SEGUNDO:** Aprobar las incorporaciones de títulos a los siguientes petitionarios: , **I-0001-325-2018** Aprobar la presente solicitud de Incorporación del TÍTULO presentada por **SIGRID REGINA DE PAZ CONTRERAS** de **MEDICA VETERINARIA EN EL GRADO DE LICENCIATURA** otorgado por **UNIVERSIDAD DE SAN CARLOS DE GUATEMALA, GUATEMALA** en virtud de dictamen No.49305-05-18, de la Secretaría del Nivel de Educación Superior. En consecuencia La Universidad Nacional Autónoma de Honduras por medio del Consejo de Educación Superior, Aprueba la Incorporación del TÍTULO DE **MEDICA VETERINARIA EN EL GRADO DE LICENCIATURA** a **SIGRID REGINA DE PAZ CONTRERAS, I-0002-325-2018** Aprobar la presente solicitud de Incorporación del TÍTULO presentada por **CINDY MAGALY AGUILAR TABORA** de **DOCTORA EN MEDICINA Y CIRUGÍA EN EL GRADO DE DOCTORADO EN MEDICINA Y CIRUGÍA** otorgado por **ESCUELA LATINOAMERICANA DE MEDICINA , CUBA** en virtud de dictamen No.49304-05-18, de la Secretaría del Nivel de Educación Superior. En consecuencia La Universidad Nacional Autónoma de Honduras por medio del Consejo de Educación Superior, Aprueba la Incorporación del TÍTULO DE **DOCTORA EN MEDICINA Y CIRUGÍA EN EL GRADO DE DOCTORADO EN MEDICINA Y CIRUGÍA** a **CINDY MAGALY AGUILAR TABORA, I-**



UNIVERSIDAD NACIONAL AUTÓNOMA DE HONDURAS

ACTA No. 325

SESIÓN ORDINARIA

CONSEJO DE EDUCACIÓN SUPERIOR

Viernes 18 de mayo de 2018

0003-325-2018 Aprobar la presente solicitud de Incorporación del TÍTULO presentada por **LOURDES MARIBEL MENDOZA MOLINA** de **MÁSTER EN SALUD PÚBLICA EN EL GRADO DE MAESTRÍA** otorgado por **UNIVERSIDAD NACIONAL AUTÓNOMA DE NICARAGUA, NICARAGUA** en virtud de dictamen No.**49303-05-18**, de la Secretaría del Nivel de Educación Superior. En consecuencia La Universidad Nacional Autónoma de Honduras por medio del Consejo de Educación Superior, Aprueba la Incorporación del TÍTULO DE **MÁSTER EN SALUD PÚBLICA EN EL GRADO DE MAESTRÍA** a **LOURDES MARIBEL MENDOZA MOLINA, I-0004-325-2018** Aprobar la presente solicitud de Incorporación del TÍTULO presentada por **ROCIO DENISSE VELASQUEZ OQUELI** de **LICENCIADA EN ADMINISTRACION DE EMPRESAS CON ENFOQUE EN ADMINISTRACION Y MERCADOTECNIA EN EL GRADO DE LICENCIATURA** otorgado por **FLORIDA ATLANTIC UNIVERSITY, ESTADOS UNIDOS DE AMÉRICA** en virtud de dictamen No.**49302-05-18**, de la Secretaría del Nivel de Educación Superior. En consecuencia La Universidad Nacional Autónoma de Honduras por medio del Consejo de Educación Superior, Aprueba la Incorporación del TÍTULO DE **LICENCIADA EN ADMINISTRACION DE EMPRESAS CON ENFOQUE EN ADMINISTRACION Y MERCADOTECNIA EN EL GRADO DE LICENCIATURA** a **ROCIO DENISSE VELASQUEZ OQUELI, I-0005-325-2018** Aprobar la presente solicitud de Incorporación del TÍTULO presentada por **RUTH ELIZABETH ESTÉVEZ CASTELLÓN** de **ESPECIALISTA EN EL ÁREA DE RADIOLOGÍA EN EL GRADO DE ESPECIALIDAD MÉDICA** otorgado por **UNIVERSIDAD FRANCISCO MARROQUÍN, GUATEMALA** en virtud de dictamen No.**49301-05-18**, de la Secretaría del Nivel de Educación Superior. En consecuencia La Universidad Nacional Autónoma de Honduras por medio del Consejo de Educación Superior, Aprueba la Incorporación del TÍTULO DE **ESPECIALISTA EN EL ÁREA DE RADIOLOGÍA EN EL GRADO DE ESPECIALIDAD MÉDICA** a **RUTH ELIZABETH ESTÉVEZ CASTELLÓN, I-0006-325-2018** Aprobar la presente solicitud de Incorporación del TÍTULO presentada por **ESTEBAN ANDRES RAMOS MUSLERA** de **LICENCIADO EN CIENCIAS POLITICAS Y DE LA ADMINISTRACION EN EL GRADO DE LICENCIATURA** otorgado por **UNIVERSIDAD COMPLUTENSE DE MADRID, ESPAÑA** en virtud de dictamen No.**49300-05-18**, de la Secretaría del Nivel de Educación Superior. En consecuencia La Universidad Nacional Autónoma de Honduras por medio del Consejo de Educación Superior, Aprueba la Incorporación del TÍTULO DE **LICENCIADO EN CIENCIAS POLITICAS Y DE LA ADMINISTRACION EN EL GRADO DE LICENCIATURA** a **ESTEBAN ANDRES RAMOS MUSLERA, I-0007-325-2018** Aprobar la presente solicitud de Incorporación del TÍTULO presentada por **MELIZA GISELL TURCIOS GUERRERO** de **MÁSTER INTERNACIONAL EN NUTRICIÓN Y DIETÉTICA ESPECIALIZADO EN NUTRICIÓN CLINICA EN EL GRADO DE MAESTRÍA** otorgado por **UNIVERSIDAD EUROPEA DEL ATLÁNTICO, ESPAÑA** en virtud de dictamen No.**49299-05-18**, de la Secretaría del Nivel de Educación Superior. En consecuencia La Universidad Nacional Autónoma de Honduras por medio del Consejo de Educación Superior, Aprueba la Incorporación del TÍTULO DE **MÁSTER INTERNACIONAL EN NUTRICIÓN Y DIETÉTICA ESPECIALIZADO EN NUTRICIÓN CLINICA EN EL GRADO DE MAESTRÍA** a **MELIZA GISELL TURCIOS GUERRERO, I-0008-325-2018** Aprobar la presente solicitud de Incorporación del TÍTULO presentada por **MANUEL ANTONIO MARTÍNEZ MARTÍNEZ** de **MÁSTER EN FÍSICA EN EL GRADO DE MAESTRÍA** otorgado por **UNIVERSITY OF IOWA, ESTADOS UNIDOS DE AMÉRICA** en virtud de dictamen No.**49298-05-18**, de la Secretaría del Nivel de Educación Superior. En consecuencia La Universidad Nacional Autónoma de Honduras por medio del Consejo de



UNIVERSIDAD NACIONAL AUTÓNOMA DE HONDURAS

ACTA No. 325

SESIÓN ORDINARIA

CONSEJO DE EDUCACIÓN SUPERIOR

Viernes 18 de mayo de 2018

Educación Superior, Aprueba la Incorporación del **TÍTULO DE MÁSTER EN FÍSICA EN EL GRADO DE MAESTRÍA** a **MANUEL ANTONIO MARTÍNEZ MARTÍNEZ, I-0009-325-2018** Aprobar la presente solicitud de Incorporación del **TÍTULO** presentada por **ANTONY KEVIN REYES RAMOS** de **MÁSTER EN ESTUDIOS AVANZADOS EN FÍSICA MÉDICA EN EL GRADO DE MAESTRÍA** otorgado por **UNIVERSITÁ DEGLI STUDI DI TRIESTE, ITALIA** en virtud de dictamen No.**49297-05-18**, de la Secretaría del Nivel de Educación Superior. En consecuencia La Universidad Nacional Autónoma de Honduras por medio del Consejo de Educación Superior, Aprueba la Incorporación del **TÍTULO DE MÁSTER EN ESTUDIOS AVANZADOS EN FÍSICA MÉDICA EN EL GRADO DE MAESTRÍA** a **ANTONY KEVIN REYES RAMOS, I-0010-325-2018** Aprobar la presente solicitud de Incorporación del **TÍTULO** presentada por **MIGUEL ANGEL MOLINA MEJIA** de **ESPECIALISTA EN RADIOLOGIA EN EL GRADO DE ESPECIALIDAD MÉDICA** otorgado por **UNIVERSIDAD FRANCISCO MARROQUIN, GUATEMALA** en virtud de dictamen No.**49296-05-18**, de la Secretaría del Nivel de Educación Superior. En consecuencia La Universidad Nacional Autónoma de Honduras por medio del Consejo de Educación Superior, Aprueba la Incorporación del **TÍTULO DE ESPECIALISTA EN RADIOLOGIA EN EL GRADO DE ESPECIALIDAD MÉDICA** a **MIGUEL ANGEL MOLINA MEJIA, I-0011-325-2018** Aprobar la presente solicitud de Incorporación del **TÍTULO** presentada por **HEDDYS FERNANDO ESCOBAR CARÍAS** de **ESPECIALISTA DE PRIMER GRADO EN ORTOPEdia Y TRAUMATOLOGÍA EN EL GRADO DE ESPECIALIDAD MÉDICA** otorgado por **ESCUELA LATINOAMERICANA DE MEDICINA , CUBA** en virtud de dictamen No.**49295-05-18**, de la Secretaría del Nivel de Educación Superior. En consecuencia La Universidad Nacional Autónoma de Honduras por medio del Consejo de Educación Superior, Aprueba la Incorporación del **TÍTULO DE ESPECIALISTA DE PRIMER GRADO EN ORTOPEdia Y TRAUMATOLOGÍA EN EL GRADO DE ESPECIALIDAD MÉDICA** a **HEDDYS FERNANDO ESCOBAR CARÍAS, , I-0012-325-2018** Aprobar la presente solicitud de Incorporación del **TÍTULO** presentada por **KRISTEN MICHELLE ALVARADO ALVARENGA** de **ESPECIALISTA EN EL ÁREA DE MEDICINA INTERNA EN EL GRADO DE ESPECIALIDAD MÉDICA** otorgado por **UNIVERSIDAD FRANCISCO MARROQUÍN, GUATEMALA** en virtud de dictamen No.**49294-05-18**, de la Secretaría del Nivel de Educación Superior. En consecuencia La Universidad Nacional Autónoma de Honduras por medio del Consejo de Educación Superior, Aprueba la Incorporación del **TÍTULO DE ESPECIALISTA EN EL ÁREA DE MEDICINA INTERNA EN EL GRADO DE ESPECIALIDAD MÉDICA** a **KRISTEN MICHELLE ALVARADO ALVARENGA, I-0016-325-2018** Aprobar la presente solicitud de Incorporación del **TÍTULO** presentada por **OLY LIDENY OLIVA SERVELLÓN** de **ESPECIALISTA EN EL ÁREA DE MEDICINA INTERNA EN EL GRADO DE ESPECIALIDAD MÉDICA** otorgado por **UNIVERSIDAD FRANCISCO MARROQUÍN, GUATEMALA** en virtud de dictamen No.**49290-05-18**, de la Secretaría del Nivel de Educación Superior. En consecuencia La Universidad Nacional Autónoma de Honduras por medio del Consejo de Educación Superior, Aprueba la Incorporación del **TÍTULO DE ESPECIALISTA EN EL ÁREA DE MEDICINA INTERNA EN EL GRADO DE ESPECIALIDAD MÉDICA** a **OLY LIDENY OLIVA SERVELLÓN, I-0019-325-2018** Aprobar la presente solicitud de Incorporación del **TÍTULO** presentada por **ROSSANY ETELINDA ESCALANTE LÓPEZ** de **ESPECIALISTA EN EL ÁREA DE MEDICINA INTERNA EN EL GRADO DE ESPECIALIDAD MÉDICA** otorgado por **UNIVERSIDAD FRANCISCO MARROQUÍN, GUATEMALA** en virtud de dictamen No.**49287-05-18**, de la Secretaría del Nivel de Educación Superior. En consecuencia La Universidad Nacional Autónoma de Honduras por medio del Consejo de Educación Superior,



UNIVERSIDAD NACIONAL AUTÓNOMA DE HONDURAS

ACTA No. 325

SESIÓN ORDINARIA

CONSEJO DE EDUCACIÓN SUPERIOR

Viernes 18 de mayo de 2018

Aprueba la Incorporación del **TÍTULO DE ESPECIALISTA EN EL ÁREA DE MEDICINA INTERNA EN EL GRADO DE ESPECIALIDAD MÉDICA** a **ROSSANY ETELINDA ESCALANTE LÓPEZ, I-0037-325-2018** Aprobar la presente solicitud de Incorporación del **TÍTULO** presentada por **EDGAR JOSUÉ MEJÍA ESCOBAR** de **MÁSTER UNIVERSITARIO EN METEOROLOGÍA Y GEOFÍSICA EN EL GRADO DE MAESTRÍA** otorgado por **UNIVERSIDAD COMPLUTENSE DE MADRID, ESPAÑA** en virtud de dictamen No.**49269-05-18**, de la Secretaría del Nivel de Educación Superior. En consecuencia La Universidad Nacional Autónoma de Honduras por medio del Consejo de Educación Superior, Aprueba la Incorporación del **TÍTULO DE MÁSTER UNIVERSITARIO EN METEOROLOGÍA Y GEOFÍSICA EN EL GRADO DE MAESTRÍA** a **EDGAR JOSUÉ MEJÍA ESCOBAR, I-0039-325-2018** Aprobar la presente solicitud de Incorporación del **TÍTULO** presentada por **KAREN XIOMARA ORELLANA REYES** de **MÁSTER UNIVERSITARIO EN DESCUBRIMIENTO DE FÁRMACOS EN EL GRADO DE MAESTRÍA** otorgado por **UNIVERSIDAD COMPLUTENSE DE MADRID, LA UNIVERSIDAD DE ALCALÁ Y LA UNIVERSIDAD SAN PABLO-CEU, ESPAÑA** en virtud de dictamen No.**49267-05-18**, de la Secretaría del Nivel de Educación Superior. En consecuencia La Universidad Nacional Autónoma de Honduras por medio del Consejo de Educación Superior, Aprueba la Incorporación del **TÍTULO DE MÁSTER UNIVERSITARIO EN DESCUBRIMIENTO DE FÁRMACOS EN EL GRADO DE MAESTRÍA** a **KAREN XIOMARA ORELLANA REYES, I-0041-325-2018** Aprobar la presente solicitud de Incorporación del **TÍTULO** presentada por **LUIS ENRIQUE PADILLA GONZALES** de **DOCTOR EN MEDICINA Y CIRUGÍA EN EL GRADO DE DOCTORADO EN MEDICINA Y CIRUGÍA** otorgado por **ESCUELA LATINOAMERICANA DE MEDICINA , CUBA** en virtud de dictamen No.**49265-05-18**, de la Secretaría del Nivel de Educación Superior. En consecuencia La Universidad Nacional Autónoma de Honduras por medio del Consejo de Educación Superior, Aprueba la Incorporación del **TÍTULO DE DOCTOR EN MEDICINA Y CIRUGÍA EN EL GRADO DE DOCTORADO EN MEDICINA Y CIRUGÍA** a **LUIS ENRIQUE PADILLA GONZALES, I-0043-325-2018** Aprobar la presente solicitud de Incorporación del **TÍTULO** presentada por **REINA ELISA CUBERO ARIAS** de **DOCTORA EN MEDICINA Y CIRUGÍA EN EL GRADO DE DOCTORADO EN MEDICINA Y CIRUGÍA** otorgado por **ESCUELA LATINOAMERICANA DE MEDICINA , CUBA** en virtud de dictamen No.**49263-05-18**, de la Secretaría del Nivel de Educación Superior. En consecuencia La Universidad Nacional Autónoma de Honduras por medio del Consejo de Educación Superior, Aprueba la Incorporación del **TÍTULO DE DOCTORA EN MEDICINA Y CIRUGÍA EN EL GRADO DE DOCTORADO EN MEDICINA Y CIRUGÍA** a **REINA ELISA CUBERO ARIAS, I-0044-325-2018** Aprobar la presente solicitud de Incorporación del **TÍTULO** presentada por **PAOLA LUCIA CALLEJAS FLEFIL** de **LICENCIADA EN EDUCACIÓN TEMPRANA DE NIÑOS DE NACIMIENTO A KINDERGARTEN EN EL GRADO DE LICENCIATURA** otorgado por **KENNESAW STATE UNIVERSITY, ESTADOS UNIDOS DE AMÉRICA** en virtud de dictamen No.**49262-05-18**, de la Secretaría del Nivel de Educación Superior. En consecuencia La Universidad Nacional Autónoma de Honduras por medio del Consejo de Educación Superior, Aprueba la Incorporación del **TÍTULO DE LICENCIADA EN EDUCACIÓN TEMPRANA DE NIÑOS DE NACIMIENTO A KINDERGARTEN EN EL GRADO DE LICENCIATURA** a **PAOLA LUCIA CALLEJAS FLEFIL, I-0045-325-2018** Aprobar la presente solicitud de Incorporación del **TÍTULO** presentada por **KEEMBERLEE DAYANA VILCHEZ SOSA** de **DOCTORA EN MEDICINA Y CIRUGÍA EN EL GRADO DE DOCTORADO EN MEDICINA Y CIRUGÍA** otorgado por **ESCUELA LATINOAMERICANA DE MEDICINA , CUBA** en virtud de dictamen No.**49261-**



UNIVERSIDAD NACIONAL AUTÓNOMA DE HONDURAS

ACTA No. 325

SESIÓN ORDINARIA

CONSEJO DE EDUCACIÓN SUPERIOR

Viernes 18 de mayo de 2018

05-18, de la Secretaría del Nivel de Educación Superior. En consecuencia La Universidad Nacional Autónoma de Honduras por medio del Consejo de Educación Superior, Aprueba la Incorporación del **TÍTULO DE DOCTORA EN MEDICINA Y CIRUGÍA EN EL GRADO DE DOCTORADO EN MEDICINA Y CIRUGÍA** a **KEEMBERLEE DAYANA VILCHEZ SOSA, I-0059-325-2018** Aprobar la presente solicitud de Incorporación del **TÍTULO** presentada por **CARLOS LUIS SÁNCHEZ MERCADO** de **PROFESOR DE ENSEÑANZA MEDIA EN FILOSOFIA EN EL GRADO DE GRADO ASOCIADO** otorgado por **UNIVERSIDAD FRANCISCO MARROQUIN, GUATEMALA** en virtud de dictamen No.**49247-05-18**, de la Secretaría del Nivel de Educación Superior. En consecuencia La Universidad Nacional Autónoma de Honduras por medio del Consejo de Educación Superior, Aprueba la Incorporación del **TÍTULO DE PROFESOR DE ENSEÑANZA MEDIA EN FILOSOFIA EN EL GRADO DE GRADO ASOCIADO** a **CARLOS LUIS SÁNCHEZ MERCADO, I-0066-325-2018** Aprobar la presente solicitud de Incorporación del **TÍTULO** presentada por **LESLIE SOFIA YOUNG GALO** de **BACHELOR OF SCIENCE EN EL GRADO DE LICENCIATURA** otorgado por **NATIONAL CHIAO TUNG UNIVERSITY , TAIWAN** en virtud de dictamen No.**49240-05-18**, de la Secretaría del Nivel de Educación Superior. En consecuencia La Universidad Nacional Autónoma de Honduras por medio del Consejo de Educación Superior, Aprueba la Incorporación del **TÍTULO DE BACHELOR OF SCIENCE EN EL GRADO DE LICENCIATURA** a **LESLIE SOFIA YOUNG GALO, I-0069-325-2018** Aprobar la presente solicitud de Incorporación del **TÍTULO** presentada por **KARLA DANUBIA ZAPATA PADILLA** de **DOCTORA EN MEDICINA Y ESPECIALISTA EN MEDICINA GENERAL INTEGRAL EN EL GRADO DE DOCTORADO EN MEDICINA Y CIRUGÍA** otorgado por **ESCUELA LATINOAMERICANA DE MEDICINA , CUBA** en virtud de dictamen No.**49237-05-18**, de la Secretaría del Nivel de Educación Superior. En consecuencia La Universidad Nacional Autónoma de Honduras por medio del Consejo de Educación Superior, Aprueba la Incorporación del **TÍTULO DE DOCTORA EN MEDICINA Y ESPECIALISTA EN MEDICINA GENERAL INTEGRAL EN EL GRADO DE DOCTORADO EN MEDICINA Y CIRUGÍA** a **KARLA DANUBIA ZAPATA PADILLA, I-0070-325-2018** Aprobar la presente solicitud de Incorporación del **TÍTULO** presentada por **JULIO HUMBERTO MELGAR PEREZ** de **MÁSTER EN DIRECCIÓN ESTRATÉGICA ESPECIALIDAD EN TELECOMUNICACIONES EN EL GRADO DE MAESTRÍA** otorgado por **UNIVERSIDAD INTERNACIONAL IBEROAMERICANA, PUERTO RICO** en virtud de dictamen No.**49236-05-18**, de la Secretaría del Nivel de Educación Superior. En consecuencia La Universidad Nacional Autónoma de Honduras por medio del Consejo de Educación Superior, Aprueba la Incorporación del **TÍTULO DE MÁSTER EN DIRECCIÓN ESTRATÉGICA ESPECIALIDAD EN TELECOMUNICACIONES EN EL GRADO DE MAESTRÍA** a **JULIO HUMBERTO MELGAR PEREZ, I-0071-325-2018** Aprobar la presente solicitud de Incorporación del **TÍTULO** presentada por **NORMA LIDILIA ISCOA RUIZ** de **MÁSTER EN NUTRICIÓN Y BIOTECNOLOGÍA ALIMENTARIA ESPECIALIZADO EN SEGURIDAD ALIMENTARIA EN EL GRADO DE MAESTRÍA** otorgado por **UNIVERSIDAD EUROPEA DEL ATLÁNTICO, ESPAÑA** en virtud de dictamen No.**49235-05-18**, de la Secretaría del Nivel de Educación Superior. En consecuencia La Universidad Nacional Autónoma de Honduras por medio del Consejo de Educación Superior, Aprueba la Incorporación del **TÍTULO DE MÁSTER EN NUTRICIÓN Y BIOTECNOLOGÍA ALIMENTARIA ESPECIALIZADO EN SEGURIDAD ALIMENTARIA EN EL GRADO DE MAESTRÍA** a **NORMA LIDILIA ISCOA RUIZ, I-0072-325-2018** Aprobar la presente solicitud de Incorporación del **TÍTULO** presentada por **MARIO JOSE SUAZO EUCEDA** de **MASTER UNIVERSITARIO EN**



UNIVERSIDAD NACIONAL AUTÓNOMA DE HONDURAS

ACTA No. 325

SESIÓN ORDINARIA

CONSEJO DE EDUCACIÓN SUPERIOR

Viernes 18 de mayo de 2018

INGENIERIA COMPUTACIONAL Y MATEMATICAS EN EL GRADO DE MAESTRÍA otorgado por **UNIVERSITAT ROVIRA I VIRGILI , UNIVERSITAT OBERTA DE CATALUNYA, ESPAÑA** en virtud de dictamen No.**49234-05-18**, de la Secretaría del Nivel de Educación Superior. En consecuencia La Universidad Nacional Autónoma de Honduras por medio del Consejo de Educación Superior, Aprueba la Incorporación del **TÍTULO DE MASTER UNIVERSITARIO EN INGENIERIA COMPUTACIONAL Y MATEMATICAS EN EL GRADO DE MAESTRÍA** a **MARIO JOSE SUAZO EUCEDA, I-0079-325-2018** Aprobar la presente solicitud de Incorporación del **TÍTULO** presentada por **DANIEL ALEJANDRO FLORES PEREZ** de **MÁSTER UNIVERSITARIO EN INGENIERÍA ELECTRÓNICA EN EL GRADO DE MAESTRÍA** otorgado por **UNIVERSITAT DE VALENCIA, ESPAÑA** en virtud de dictamen No.**49227-05-18**, de la Secretaría del Nivel de Educación Superior. En consecuencia La Universidad Nacional Autónoma de Honduras por medio del Consejo de Educación Superior, Aprueba la Incorporación del **TÍTULO DE MÁSTER UNIVERSITARIO EN INGENIERÍA ELECTRÓNICA EN EL GRADO DE MAESTRÍA** a **DANIEL ALEJANDRO FLORES PEREZ, I-0081-325-2018** Aprobar la presente solicitud de Incorporación del **TÍTULO** presentada por **IRMA CAROLINA CUADRA FLORES** de **MASTER EN DISEÑO, GESTION Y DIRECCION DE PROYECTOS EN EL GRADO DE MAESTRÍA** otorgado por **UNIVERSIDAD EUROPEA MIGUEL DE CERVANTES, ESPAÑA** en virtud de dictamen No.**49225-05-18**, de la Secretaría del Nivel de Educación Superior. En consecuencia La Universidad Nacional Autónoma de Honduras por medio del Consejo de Educación Superior, Aprueba la Incorporación del **TÍTULO DE MASTER EN DISEÑO, GESTION Y DIRECCION DE PROYECTOS EN EL GRADO DE MAESTRÍA** a **IRMA CAROLINA CUADRA FLORES, I-0084-325-2018** Aprobar la presente solicitud de Incorporación del **TÍTULO** presentada por **WALTER JOSUÉ MANZANAREZ CÁRDENAS** de **MÁSTER EN ECONOMÍA MATEMÁTICA EN EL GRADO DE MAESTRÍA** otorgado por **UNIVERSIDAD AUTÓNOMA DE SAN LUIS POTOSÍ, MEXICO** en virtud de dictamen No.**49222-05-18**, de la Secretaría del Nivel de Educación Superior. En consecuencia La Universidad Nacional Autónoma de Honduras por medio del Consejo de Educación Superior, Aprueba la Incorporación del **TÍTULO DE MÁSTER EN ECONOMÍA MATEMÁTICA EN EL GRADO DE MAESTRÍA** a **WALTER JOSUÉ MANZANAREZ CÁRDENAS, I-0088-325-2018** Aprobar la presente solicitud de Incorporación del **TÍTULO** presentada por **RONALD IVAN AGUILERA AGUILERA** de **MASTER EN DISEÑO, GESTION Y DIRECCION DE PROYECTOS, ESPECIALIDAD EN ARQUITECTURA Y URBANISMO EN EL GRADO DE MAESTRÍA** otorgado por **UNIVERSIDAD INTERNACIONAL IBEROAMERICANA, PUERTO RICO** en virtud de dictamen No.**49218-05-18**, de la Secretaría del Nivel de Educación Superior. En consecuencia La Universidad Nacional Autónoma de Honduras por medio del Consejo de Educación Superior, Aprueba la Incorporación del **TÍTULO DE MASTER EN DISEÑO, GESTION Y DIRECCION DE PROYECTOS, ESPECIALIDAD EN ARQUITECTURA Y URBANISMO EN EL GRADO DE MAESTRÍA** a **RONALD IVAN AGUILERA AGUILERA, I-0089-325-2018** Aprobar la presente solicitud de Incorporación del **TÍTULO** presentada por **WENDY MARIA SANCHEZ INESTROZA** de **MASTER EN DISEÑO, GESTION Y DIRECCION DE PROYECTOS EN EL GRADO DE MAESTRÍA** otorgado por **UNIVERSIDAD EUROPEA DEL ATLANTICO, ESPAÑA** en virtud de dictamen No.**49217-05-18**, de la Secretaría del Nivel de Educación Superior. En consecuencia La Universidad Nacional Autónoma de Honduras por medio del Consejo de Educación Superior, Aprueba la Incorporación del **TÍTULO DE MASTER EN DISEÑO, GESTION Y DIRECCION DE PROYECTOS EN EL GRADO DE MAESTRÍA** a **WENDY MARIA SANCHEZ**



UNIVERSIDAD NACIONAL AUTÓNOMA DE HONDURAS

ACTA No. 325

SESIÓN ORDINARIA

CONSEJO DE EDUCACIÓN SUPERIOR

Viernes 18 de mayo de 2018

INESTROZA, I-0344-325-2018 Aprobar la presente solicitud de Incorporación del TÍTULO presentada por **WALTER CLAROS DIAZ** de **LICENCIADO EN ECONOMIA EN EL GRADO DE LICENCIATURA** otorgado por **UNIVERSIDAD DE EL SALVADOR, EL SALVADOR** en virtud de dictamen No.**48962-05-18**, de la Secretaría del Nivel de Educación Superior. En consecuencia La Universidad Nacional Autónoma de Honduras por medio del Consejo de Educación Superior, Aprueba la Incorporación del TÍTULO DE **LICENCIADO EN ECONOMIA EN EL GRADO DE LICENCIATURA** a **WALTER CLAROS DIAZ, I-0346-325-2018** Aprobar la presente solicitud de Incorporación del TÍTULO presentada por **CORINA YOLIBETH RIVERA TERUEL** de **MASTER EN SALUD PUBLICA EN EL GRADO DE MAESTRÍA** otorgado por **UNIVERSIDAD AUTONOMA DE NICARAGUA, MANAGUA, NICARAGUA** en virtud de dictamen No.**48960-05-18**, de la Secretaría del Nivel de Educación Superior. En consecuencia La Universidad Nacional Autónoma de Honduras por medio del Consejo de Educación Superior, Aprueba la Incorporación del TÍTULO DE **MASTER EN SALUD PUBLICA EN EL GRADO DE MAESTRÍA** a **CORINA YOLIBETH RIVERA TERUEL, I-0347-325-2018** Aprobar la presente solicitud de Incorporación del TÍTULO presentada por **TOMAS ALFONSO FAJARDO PONCE** de **LICENCIADO EN MUSICA EN EL GRADO DE LICENCIATURA** otorgado por **THE UNIVERSITY OF SOUTHERN MISSISSIPPI, ESTADOS UNIDOS DE AMÉRICA** en virtud de dictamen No.**48959-05-18**, de la Secretaría del Nivel de Educación Superior. En consecuencia La Universidad Nacional Autónoma de Honduras por medio del Consejo de Educación Superior, Aprueba la Incorporación del TÍTULO DE **LICENCIADO EN MUSICA EN EL GRADO DE LICENCIATURA** a **TOMAS ALFONSO FAJARDO PONCE, I-0350-325-2018** Aprobar la presente solicitud de Incorporación del TÍTULO presentada por **MAYDA PULGARES MARTELL** de **DOCTORA EN MEDICINA Y CIRUGÍA EN EL GRADO DE DOCTORADO EN MEDICINA Y CIRUGÍA** otorgado por **INSTITUTO SUPERIOR DE CIENCIAS MEDICAS DE CAMAGUEY , CUBA** en virtud de dictamen No.**48956-05-18**, de la Secretaría del Nivel de Educación Superior. En consecuencia La Universidad Nacional Autónoma de Honduras por medio del Consejo de Educación Superior, Aprueba la Incorporación del TÍTULO DE **DOCTORA EN MEDICINA Y CIRUGÍA EN EL GRADO DE DOCTORADO EN MEDICINA Y CIRUGÍA** a **MAYDA PULGARES MARTELL, I-0353-325-2018** Aprobar la presente solicitud de Incorporación del TÍTULO presentada por **JOSUE ALEJANDRO MEJIA PAZ** de **ESPECIALISTA EN ENDODONCIA EN EL GRADO DE ESPECIALIDAD** otorgado por **UNIVERSIDAD DEL DESARROLLO, CHILE** en virtud de dictamen No.**48953-05-18**, de la Secretaría del Nivel de Educación Superior. En consecuencia La Universidad Nacional Autónoma de Honduras por medio del Consejo de Educación Superior, Aprueba la Incorporación del TÍTULO DE **ESPECIALISTA EN ENDODONCIA EN EL GRADO DE ESPECIALIDAD** a **JOSUE ALEJANDRO MEJIA PAZ, I-0356-325-2018** Aprobar la presente solicitud de Incorporación del TÍTULO presentada por **FREDY RAFAEL CHACON GARCIA** de **MASTER EN EPIDEMIOLOGIA EN EL GRADO DE MAESTRÍA** otorgado por **UNIVERSIDAD NACIONAL AUTONOMA DE NICARAGUA, MANAGUA, NICARAGUA** en virtud de dictamen No.**48950-05-18**, de la Secretaría del Nivel de Educación Superior. En consecuencia La Universidad Nacional Autónoma de Honduras por medio del Consejo de Educación Superior, Aprueba la Incorporación del TÍTULO DE **MASTER EN EPIDEMIOLOGIA EN EL GRADO DE MAESTRÍA** a **FREDY RAFAEL CHACON GARCIA, I-0369-325-2018** Aprobar la presente solicitud de Incorporación del TÍTULO presentada por **ALEXIA PAOLA VELASQUEZ ANDRADE** de **MASTER EN PROCESAMIENTO DE ALIMENTOS EN EL GRADO DE MAESTRÍA** otorgado por **UNIVERSIDAD NACIONAL DE INGENIERIA ,**



UNIVERSIDAD NACIONAL AUTÓNOMA DE HONDURAS

ACTA No. 325

SESIÓN ORDINARIA

CONSEJO DE EDUCACIÓN SUPERIOR

Viernes 18 de mayo de 2018

NICARAGUA en virtud de dictamen No.**48937-05-18**, de la Secretaría del Nivel de Educación Superior. En consecuencia La Universidad Nacional Autónoma de Honduras por medio del Consejo de Educación Superior, Aprueba la Incorporación del **TÍTULO DE MASTER EN PROCESAMIENTO DE ALIMENTOS EN EL GRADO DE MAESTRÍA** a **ALEXIA PAOLA VELASQUEZ ANDRADE, I-0395-325-2018** Aprobar la presente solicitud de Incorporación del **TÍTULO** presentada por **MARÍA ISABEL GONZÁLEZ FERRADAS** de **PROFESOR DE EDUCACIÓN GENERAL BÁSICA (EDUCACIÓN PREESCOLAR) EN EL GRADO DE LICENCIATURA** otorgado por **UNIVERSIDAD DE VALLADOLID, ESPAÑA** en virtud de dictamen No.**48911-05-18**, de la Secretaría del Nivel de Educación Superior. En consecuencia La Universidad Nacional Autónoma de Honduras por medio del Consejo de Educación Superior, Aprueba la Incorporación del **TÍTULO DE PROFESOR DE EDUCACIÓN GENERAL BÁSICA (EDUCACIÓN PREESCOLAR) EN EL GRADO DE LICENCIATURA** a **MARÍA ISABEL GONZÁLEZ FERRADAS, I-0414-325-2018** Aprobar la presente solicitud de Incorporación del **TÍTULO** presentada por **LEOIDA ELISABETH CERRATO PINEDA** de **MASTER EN SALUD PÚBLICA EN EL GRADO DE MAESTRÍA** otorgado por **UNIVERSIDAD NACIONAL AUTÓNOMA DE NICARAGUA, MANAGUA, NICARAGUA** en virtud de dictamen No.**48892-05-18**, de la Secretaría del Nivel de Educación Superior. En consecuencia La Universidad Nacional Autónoma de Honduras por medio del Consejo de Educación Superior, Aprueba la Incorporación del **TÍTULO DE MASTER EN SALUD PÚBLICA EN EL GRADO DE MAESTRÍA** a **LEOIDA ELISABETH CERRATO PINEDA, I-0418-325-2018** Aprobar la presente solicitud de Incorporación del **TÍTULO** presentada por **CINTYA GABRIELA IRIAS MURILLO** de **MASTER EN SALUD PUBLICA EN EL GRADO DE MAESTRÍA** otorgado por **UNIVERSIDAD NACIONAL AUTÓNOMA DE NICARAGUA, MANAGUA, NICARAGUA** en virtud de dictamen No.**48888-05-18**, de la Secretaría del Nivel de Educación Superior. En consecuencia La Universidad Nacional Autónoma de Honduras por medio del Consejo de Educación Superior, Aprueba la Incorporación del **TÍTULO DE MASTER EN SALUD PUBLICA EN EL GRADO DE MAESTRÍA** a **CINTYA GABRIELA IRIAS MURILLO, I-0443-325-2018** Aprobar la presente solicitud de Incorporación del **TÍTULO** presentada por **CARMEN YADIRA VENTURA NOLASCO** de **DOCTORA EN MEDICINA Y CIRUGÍA EN EL GRADO DE DOCTORADO EN MEDICINA Y CIRUGÍA** otorgado por **ESCUELA LATINOAMERICANA DE MEDICINA , CUBA** en virtud de dictamen No.**48863-05-18**, de la Secretaría del Nivel de Educación Superior. En consecuencia La Universidad Nacional Autónoma de Honduras por medio del Consejo de Educación Superior, Aprueba la Incorporación del **TÍTULO DE DOCTORA EN MEDICINA Y CIRUGÍA EN EL GRADO DE DOCTORADO EN MEDICINA Y CIRUGÍA** a **CARMEN YADIRA VENTURA NOLASCO, I-0468-325-2018** Aprobar la presente solicitud de Incorporación del **TÍTULO** presentada por **JORGE RAÚL RUÍZ MENDOZA** de **DOCTOR EN MEDICINA Y CIRUGÍA EN EL GRADO DE DOCTORADO EN MEDICINA Y CIRUGÍA** otorgado por **ESCUELA LATINOAMERICANA DE MEDICINA , CUBA** en virtud de dictamen No.**48838-05-18**, de la Secretaría del Nivel de Educación Superior. En consecuencia La Universidad Nacional Autónoma de Honduras por medio del Consejo de Educación Superior, Aprueba la Incorporación del **TÍTULO DE DOCTOR EN MEDICINA Y CIRUGÍA EN EL GRADO DE DOCTORADO EN MEDICINA Y CIRUGÍA** a **JORGE RAÚL RUÍZ MENDOZA, I-0502-325-2018** Aprobar la presente solicitud de Incorporación del **TÍTULO** presentada por **JORGE GONZÁLEZ GARCÍA** de **LICENCIADO EN HISTORIA EN EL GRADO DE LICENCIATURA** otorgado por **UNIVERSIDAD DE LEÓN, ESPAÑA** en virtud de dictamen No.**48804-05-18**, de la Secretaría del Nivel de Educación Superior. En consecuencia



UNIVERSIDAD NACIONAL AUTÓNOMA DE HONDURAS

ACTA No. 325

SESIÓN ORDINARIA

CONSEJO DE EDUCACIÓN SUPERIOR

Viernes 18 de mayo de 2018

La Universidad Nacional Autónoma de Honduras por medio del Consejo de Educación Superior, Aprueba la Incorporación del **TÍTULO DE LICENCIADO EN HISTORIA EN EL GRADO DE LICENCIATURA** a **JORGE GONZÁLEZ GARCÍA, I-0512-325-2018** Aprobar la presente solicitud de Incorporación del **TÍTULO** presentada por **EHIBY MABEL MARTÍNEZ MARTÍNEZ** de **MÁSTER INTERNACIONAL EN NUTRICIÓN Y DIETÉTICA ESPECIALIZADO EN ALIMENTACIÓN Y ACTIVIDAD FÍSICA EN LA INFANCIA EN EL GRADO DE MAESTRÍA** otorgado por **UNIVERSIDAD EUROPEA DEL ATLÁNTICO, ESPAÑA** en virtud de dictamen No.**48794-05-18**, de la Secretaría del Nivel de Educación Superior. En consecuencia La Universidad Nacional Autónoma de Honduras por medio del Consejo de Educación Superior, Aprueba la Incorporación del **TÍTULO DE MÁSTER INTERNACIONAL EN NUTRICIÓN Y DIETÉTICA ESPECIALIZADO EN ALIMENTACIÓN Y ACTIVIDAD FÍSICA EN LA INFANCIA EN EL GRADO DE MAESTRÍA** a **EHIBY MABEL MARTÍNEZ MARTÍNEZ, I-0513-325-2018** Aprobar la presente solicitud de Incorporación del **TÍTULO** presentada por **HECTOR NAUN ZELAYA BARAHONA** de **DOCTOR EN MEDICINA Y CIRUGÍA EN EL GRADO DE DOCTORADO EN MEDICINA Y CIRUGÍA** otorgado por **ESCUELA LATINOAMERICANA DE MEDICINA, CUBA** en virtud de dictamen No.**48793-05-18**, de la Secretaría del Nivel de Educación Superior. En consecuencia La Universidad Nacional Autónoma de Honduras por medio del Consejo de Educación Superior, Aprueba la Incorporación del **TÍTULO DE DOCTOR EN MEDICINA Y CIRUGÍA EN EL GRADO DE DOCTORADO EN MEDICINA Y CIRUGÍA** a **HECTOR NAUN ZELAYA BARAHONA, I-0529-325-2018** Aprobar la presente solicitud de Incorporación del **TÍTULO** presentada por **ALVARO PAZ CASTILLO** de **MÁSTER INTERNACIONAL EN NUTRICIÓN Y DIETÉTICA ESPECIALIZADO EN TRASTORNOS DE LA CONDUCTA ALIMENTARIA EN EL GRADO DE MAESTRÍA** otorgado por **UNIVERSIDAD EUROPEA DEL ATLÁNTICO, ESPAÑA** en virtud de dictamen No.**48777-05-18**, de la Secretaría del Nivel de Educación Superior. En consecuencia La Universidad Nacional Autónoma de Honduras por medio del Consejo de Educación Superior, Aprueba la Incorporación del **TÍTULO DE MÁSTER INTERNACIONAL EN NUTRICIÓN Y DIETÉTICA ESPECIALIZADO EN TRASTORNOS DE LA CONDUCTA ALIMENTARIA EN EL GRADO DE MAESTRÍA** a **ALVARO PAZ CASTILLO, I-0533-325-2018** Aprobar la presente solicitud de Incorporación del **TÍTULO** presentada por **ADA GABRIELA JUÁREZ PINEDA** de **MÁSTER UNIVERSITARIO EN INVESTIGACIÓN Y USO RACIONAL DEL MEDICAMENTO EN EL GRADO DE MAESTRÍA** otorgado por **UNIVERSIDAD DE VALENCIA, ESPAÑA** en virtud de dictamen No.**48773-05-18**, de la Secretaría del Nivel de Educación Superior. En consecuencia La Universidad Nacional Autónoma de Honduras por medio del Consejo de Educación Superior, Aprueba la Incorporación del **TÍTULO DE MÁSTER UNIVERSITARIO EN INVESTIGACIÓN Y USO RACIONAL DEL MEDICAMENTO EN EL GRADO DE MAESTRÍA** a **ADA GABRIELA JUÁREZ PINEDA, I-0542-325-2018** Aprobar la presente solicitud de Incorporación del **TÍTULO** presentada por **DORIS MARIELA PASTRANA CHIRINOS** de **MÁSTER EN DISEÑO, GESTIÓN Y DIRECCIÓN DE PROYECTOS EN EL GRADO DE MAESTRÍA** otorgado por **UNIVERSIDAD EUROPEA DEL ATLÁNTICO, ESPAÑA** en virtud de dictamen No.**48764-05-18**, de la Secretaría del Nivel de Educación Superior. En consecuencia La Universidad Nacional Autónoma de Honduras por medio del Consejo de Educación Superior, Aprueba la Incorporación del **TÍTULO DE MÁSTER EN DISEÑO, GESTIÓN Y DIRECCIÓN DE PROYECTOS EN EL GRADO DE MAESTRÍA** a **DORIS MARIELA PASTRANA CHIRINOS, I-0969-325-2018** Aprobar la presente solicitud de Incorporación del **TÍTULO** presentada por **CARMEN**



UNIVERSIDAD NACIONAL AUTÓNOMA DE HONDURAS

ACTA No. 325

SESIÓN ORDINARIA

CONSEJO DE EDUCACIÓN SUPERIOR

Viernes 18 de mayo de 2018

JULISSA ALVARENGA SANDOVAL de **DOCTORA EN MEDICINA Y CIRUGÍA** EN EL GRADO DE **DOCTORADO EN MEDICINA Y CIRUGÍA** otorgado por **ESCUELA LATINOAMERICANA DE MEDICINA, CUBA** en virtud de dictamen No. **48337-05-18**, de la Secretaría del Nivel de Educación Superior. En consecuencia La Universidad Nacional Autónoma de Honduras por medio del Consejo de Educación Superior, Aprueba la Incorporación del **TÍTULO DE DOCTORA EN MEDICINA Y CIRUGÍA** EN EL GRADO DE **DOCTORADO EN MEDICINA Y CIRUGÍA** a **CARMEN JULISSA ALVARENGA SANDOVAL, I-0972-325-2018** Aprobar la presente solicitud de Incorporación del **TÍTULO** presentada por **JESSICA CAROLINA CRUZ AMADOR** de **MASTER DE ALTA ESPECIALIZACION EN FILOLOGIA HISPANICA** EN EL GRADO DE **MAESTRÍA** otorgado por **UNIVERSIDAD NACIONAL DE EDUCACION A DISTANCIA, ESPAÑA** en virtud de dictamen No. **48334-05-18**, de la Secretaría del Nivel de Educación Superior. En consecuencia La Universidad Nacional Autónoma de Honduras por medio del Consejo de Educación Superior, Aprueba la Incorporación del **TÍTULO DE MASTER DE ALTA ESPECIALIZACION EN FILOLOGIA HISPANICA** EN EL GRADO DE **MAESTRÍA** a **JESSICA CAROLINA CRUZ AMADOR, I-0999-325-2018** Aprobar la presente solicitud de Incorporación del **TÍTULO** presentada por **LEONARDO ALBERTO BARRIOS CASTRO** de **LICENCIADO EN FISICA** EN EL GRADO DE **LICENCIATURA** otorgado por **UNIVERSIDAD DE CARABOBO, VENEZUELA** en virtud de dictamen No. **48307-05-18**, de la Secretaría del Nivel de Educación Superior. En consecuencia La Universidad Nacional Autónoma de Honduras por medio del Consejo de Educación Superior, Aprueba la Incorporación del **TÍTULO DE LICENCIADO EN FISICA** EN EL GRADO DE **LICENCIATURA** a **LEONARDO ALBERTO BARRIOS CASTRO, I-1027-325-2018** Aprobar la presente solicitud de Incorporación del **TÍTULO** presentada por **JOSUE DAVID GUIFARRO CASTRO** de **INGENIERO MECÁNICO** EN EL GRADO DE **LICENCIATURA** otorgado por **LOUISIANA STATE UNIVERSITY, ESTADOS UNIDOS DE AMÉRICA** en virtud de dictamen No. **48279-05-18**, de la Secretaría del Nivel de Educación Superior. En consecuencia La Universidad Nacional Autónoma de Honduras por medio del Consejo de Educación Superior, Aprueba la Incorporación del **TÍTULO DE INGENIERO MECÁNICO** EN EL GRADO DE **LICENCIATURA** a **JOSUE DAVID GUIFARRO CASTRO, I-1029-325-2018** Aprobar la presente solicitud de Incorporación del **TÍTULO** presentada por **ELA ROXANA RIVERA NUÑEZ** de **MÁSTER EN GESTIÓN Y AUDITORIAS AMBIENTALES** EN EL GRADO DE **MAESTRÍA** otorgado por **UNIVERSIDAD EUROPEA DEL ATLÁNTICO, ESPAÑA** en virtud de dictamen No. **48277-05-18**, de la Secretaría del Nivel de Educación Superior. En consecuencia La Universidad Nacional Autónoma de Honduras por medio del Consejo de Educación Superior, Aprueba la Incorporación del **TÍTULO DE MÁSTER EN GESTIÓN Y AUDITORIAS AMBIENTALES** EN EL GRADO DE **MAESTRÍA** a **ELA ROXANA RIVERA NUÑEZ, I-1031-325-2018** Aprobar la presente solicitud de Incorporación del **TÍTULO** presentada por **GISELL MADELING MENDEZ CASTELLANOS** de **MÁSTER ACTIVIDAD FÍSICA :ENTRENAMIENTO Y GESTIÓN DEPORTIVA** EN EL GRADO DE **MAESTRÍA** otorgado por **UNIVERSIDAD EUROPEA DEL ATLÁNTICO, ESPAÑA** en virtud de dictamen No. **48275-05-18**, de la Secretaría del Nivel de Educación Superior. En consecuencia La Universidad Nacional Autónoma de Honduras por medio del Consejo de Educación Superior, Aprueba la Incorporación del **TÍTULO DE MÁSTER ACTIVIDAD FÍSICA :ENTRENAMIENTO Y GESTIÓN DEPORTIVA** EN EL GRADO DE **MAESTRÍA** a **GISELL MADELING MENDEZ CASTELLANOS, I-1679-325-2018** Aprobar la presente solicitud de Incorporación del **TÍTULO** presentada por **FANNY MARITZA RIVERA MEJIA** de **MASTER UNIVERSITARIO EN INGENIERIA AMBIENTAL** EN EL GRADO DE



UNIVERSIDAD NACIONAL AUTÓNOMA DE HONDURAS

ACTA No. 325

SESIÓN ORDINARIA

CONSEJO DE EDUCACIÓN SUPERIOR

Viernes 18 de mayo de 2018

MAESTRÍA otorgado por **UNIVERSIDAD DE VALLADOLID, ESPAÑA** en virtud de dictamen No.**47623-04-18**, de la Secretaría del Nivel de Educación Superior. En consecuencia La Universidad Nacional Autónoma de Honduras por medio del Consejo de Educación Superior, Aprueba la Incorporación del **TÍTULO DE MASTER UNIVERSITARIO EN INGENIERIA AMBIENTAL EN EL GRADO DE MAESTRÍA** a **FANNY MARITZA RIVERA MEJIA, I-1684-325-2018** Aprobar la presente solicitud de Incorporación del **TÍTULO** presentada por **ROSBY OBED CACERES HERRERA** de **DOCTOR EN MEDICINA Y CIRUGÍA EN EL GRADO DE DOCTORADO EN MEDICINA Y CIRUGÍA** otorgado por **ESCUELA LATINOAMERICANA DE MEDICINA , CUBA** en virtud de dictamen No.**47618-04-18**, de la Secretaría del Nivel de Educación Superior. En consecuencia La Universidad Nacional Autónoma de Honduras por medio del Consejo de Educación Superior, Aprueba la Incorporación del **TÍTULO DE DOCTOR EN MEDICINA Y CIRUGÍA EN EL GRADO DE DOCTORADO EN MEDICINA Y CIRUGÍA** a **ROSBY OBED CACERES HERRERA, I-1725-325-2018** Aprobar la presente solicitud de Incorporación del **TÍTULO** presentada por **ASTRID MARISOL MARTINEZ PALACIOS** de **DOCTORA EN MEDICINA Y CIRUGÍA EN EL GRADO DE DOCTORADO EN MEDICINA Y CIRUGÍA** otorgado por **ESCUELA LATINOAMERICANA DE MEDICINA , CUBA** en virtud de dictamen No.**17527-11-14**, de la Secretaría del Nivel de Educación Superior. En consecuencia La Universidad Nacional Autónoma de Honduras por medio del Consejo de Educación Superior, Aprueba la Incorporación del **TÍTULO DE DOCTORA EN MEDICINA Y CIRUGÍA EN EL GRADO DE DOCTORADO EN MEDICINA Y CIRUGÍA** a **ASTRID MARISOL MARTINEZ PALACIOS. TERCERO:** Extender certificación del presente Acuerdo a los interesados. **CUARTO:** El presente Acuerdo es de ejecución inmediata. **CÚMPLASE.**

SEXTO: APROBACIÓN DE SOLICITUDES PARA EL OTORGAMIENTO DEL TÍTULO DE ABOGADO A LOS PROFESIONALES DEL DERECHO QUE OSTENTAN EL TÍTULO DE LICENCIADO EN CIENCIAS JURÍDICAS Y SOCIALES. EMISIÓN DE ACUERDO.

La Secretaria del Consejo de Educación Superior, Dra. Lourdes Rosario Murcia, informó que se han procesado para esta sesión ocho (08) casos de graduados en Ciencias Jurídicas y Sociales de la Universidad Nacional Autónoma de Honduras, (UNAH), habiéndose debidamente analizado la información correspondiente, se recomienda la aprobación para otorgarles el título de Abogado a los mismos, en razón de lo cual se emite el siguiente acuerdo:

ACUERDO No.3786-325-2018.- El Consejo de Educación Superior, **CONSIDERANDO:** Que mediante Decreto Legislativo 262-2000 de fecha 22 de Diciembre del año 2000 se reformó el Capítulo XII Título V de la Constitución de la República, que fue ratificado por el Decreto Legislativo 38-2001 y entró en vigencia el 29 de mayo del año 2001.- **CONSIDERANDO:** Que el Artículo 3 transitorio del referido Decreto establece que “El Título de Abogado lo conferirán las Universidades a partir de la elección de la próxima Corte Suprema de Justicia” y que “El Consejo de Educación Superior resolverá lo pertinente en los casos de los no egresados y los egresados con Título de Licenciados”.- **CONSIDERANDO:** Que el Consejo de Educación Superior mediante acuerdo 920-140-2001 aprobó el Reglamento para el otorgamiento del Título de Abogado por los Centros de Educación Superior, que en su numeral tercero señala que se nombrará una Comisión para que le dé cumplimiento. **CONSIDERANDO:** Que mediante Acuerdo No. 2895-282-2014 de fecha 18 de julio de 2014 el Consejo de Educación Superior nombró una Comisión para que realicen el estudio correspondiente de los expedientes y emitan Dictamen sobre lo concerniente a



UNIVERSIDAD NACIONAL AUTÓNOMA DE HONDURAS

ACTA No. 325

SESIÓN ORDINARIA

CONSEJO DE EDUCACIÓN SUPERIOR

Viernes 18 de mayo de 2018

las solicitudes para la obtención del título de Abogado. **CONSIDERANDO:** Que dicha Comisión con fecha 15 de mayo de 2018, emitió Dictamen No. 210 favorable para que se otorgue el Título de Abogado a los siguientes profesionales del Derecho graduados con el título de Licenciado en Ciencias Jurídicas y Sociales, en la Universidad Nacional Autónoma de Honduras:

A continuación se detalla el nombre de los peticionarios:

No.	Correlativo	NOMBRE	No. DE IDENTIDAD
1.	5862	MARIO RONY ANDRADE MEJIA	1321-1978-00040
2.	5863	DILCIA EDELMIRA PINTO ALVARADO	0406-1966-00150
3.	5864	MANUEL ANTONIO DIAZ GALEAS	0601-1974-00649
4.	5865	JOSE ABRAHAM CHAVEZ CRUZ	0501-1972-01793
5.	5866	BRENDA YAQUELYN DIAZ VELASQUEZ	0805-1971-00214
6.	5867	MARLYN CAROLINA RAMIREZ AYALA	0801-1959-01810
7.	5868	GUILLERMO ALBERTO BOGRAN CASTRO	0501-1983-08457
8.	5869	MANUELA CASTILLO SOLANO	1201-1956-00085

POR TANTO: El Consejo de Educación Superior con las facultades de que está investido y en aplicación de los Artículos 160 párrafo 4°, de la Constitución de la República, Artículo 3 transitorio del Decreto Legislativo 262-2000, Artículo 12 literal d), 16 literal c), de la Ley Orgánica de la UNAH. **ACUERDA: PRIMERO:** Tener por acreditados los requisitos para la obtención del Título de Abogado de los peticionarios antes mencionados. En consecuencia, trasládense los expedientes de mérito a la Universidad Nacional Autónoma de Honduras, a efecto de que procedan al otorgamiento del título de Abogado de Conformidad con la Ley. **SEGUNDO:** El presente Acuerdo es de ejecución inmediata. **CUMPLASE**

SÉPTIMO: INFORMES Y SEGUIMIENTO DE ACUERDOS:

7.1 PRESENTACIÓN DE INFORME DE LA DIRECCIÓN DE EDUCACIÓN SUPERIOR PARA ENMENDAR EL ACUERDO NO. 3677-322-2018 DEL 23 ENERO DE 2018 SOBRE LA APROBACIÓN DE LA SOLICITUD DE CREACIÓN Y FUNCIONAMIENTO DEL PLAN DE ESTUDIOS DE LA CARRERA DE SEGURIDAD ALIMENTARIA Y NUTRICIONAL, EN EL GRADO ACADÉMICO DE MAESTRÍA, DE LA UNIVERSIDAD NACIONAL AUTÓNOMA DE HONDURAS, UNAH.

La Secretaría del Consejo de Educación Superior, procedió a dar lectura al siguiente informe:

“INFORME DE LA DIRECCIÓN DE EDUCACIÓN SUPERIOR PARA ENMENDAR EL ACUERDO NO. 3677-322-2018 del 23 ENERO DE 2018 SOBRE LA APROBACIÓN DE LA SOLICITUD DE CREACIÓN Y FUNCIONAMIENTO DE LA CARRERA DE SEGURIDAD ALIMENTARIA Y NUTRICIONAL, EN EL GRADO ACADÉMICO DE MAESTRÍA, DE LA UNIVERSIDAD NACIONAL AUTÓNOMA DE HONDURAS, UNAH PARA DESARROLLARSE EN LA MODALIDAD PRESENCIAL, EN EL CENTRO UNIVERSITARIO REGIONAL DE COMAYAGUA (CURC).

I. ANTECEDENTE



UNIVERSIDAD NACIONAL AUTÓNOMA DE HONDURAS

ACTA No. 325

SESIÓN ORDINARIA

CONSEJO DE EDUCACIÓN SUPERIOR

Viernes 18 de mayo de 2018

El presente informe tiene como antecedente:

Mediante Acuerdo No 3677-322-2018 de fecha 23 de enero de 2018 admitió la Solicitud de Aprobación y Funcionamiento Posgrado de Seguridad Alimentaria y Nutricional, en el Grado Académico de Maestría y su respectivo Diagnóstico y su Plan de Estudios de la Universidad Nacional Autónoma de Honduras, para su Centro Regional de Comayagua (CURC).

II. IDENTIFICACION DEL PROBLEMA.

La Dirección de Educación Superior, elaboró la Opinión Razonada y posteriormente la presentó ante el Consejo de Educación Superior (CES) para su respectiva aprobación en la Sesión 322 del 23 de enero del 2018.

Según Acuerdo No. 3677-322-2018 de fecha 23 de enero del 2018 el CES, aprobó el Postgrado de Seguridad Alimentaria y Nutricional encontrando que en los datos generales se refleja 21 asignaturas; sin embargo en la malla curricular de este plan de estudios contiene 22 asignaturas.

III. PETICIÓN AL CONSEJO DE EDUCACIÓN SUPERIOR

La Dirección de Educación Superior, al Honorable Consejo de Educación Superior, solicita enmendar el Acuerdo No. 3677-322-2018, en el CONSIDERANDO: TERCERO: deberá, refleja 21 asignaturas, y lo correcto son 22 asignaturas, ya que es el número correcto de asignaturas que contiene la malla curricular del posgrado de Seguridad Alimentaria y Nutricional.

A continuación se detalla en el flujograma el No. de asignaturas que contiene el plan de estudios.

IV. RECOMENDACIÓN

La Dirección de Educación Superior, recomienda al Consejo de Educación Superior lo siguiente:

Aprobar las enmiendas al **Acuerdo No. 3677-322-2018 de fecha 23 de enero de 2018**, aprobado por el Consejo de Educación Superior en fecha 23 de enero del 2018, en su sesión 322; referido al plan de Estudios del *postgrado de Seguridad Alimentaria y Nutricional en el Grado Académico de Maestría*, de la Universidad Nacional Autónoma de Honduras, en cual debe reflejar 22 asignaturas en sus datos generales en coherencia con la malla curricular, mismo que está aprobado para desarrollarse en el Centro Universitario Regional del Centro, CURC, ubicado en la ciudad de Comayagua, Comayagua.

Ciudad Universitaria “José Trinidad Reyes”, 18 de mayo de 2017

MSc. LOURDES ROSARIO MURCIA CARBAJAL

Directora de Educación Superior

RES/AVA”



UNIVERSIDAD NACIONAL AUTÓNOMA DE HONDURAS

ACTA No. 325

SESIÓN ORDINARIA

CONSEJO DE EDUCACIÓN SUPERIOR

Viernes 18 de mayo de 2018

Seguidamente la Señora Presidenta del Consejo de Educación Superior, sometió a discusión el informe presentado por la Dirección de Educación Superior.

Posteriormente fue sometido a aprobación, el cual fue aprobado por unanimidad, por tanto se emite el siguiente acuerdo:

ACUERDO No.3787-325-2018 Consejo de Educación Superior. **CONSIDERANDO:** Que Mediante Acuerdo No 3677-322-2018 de fecha 23 de enero de 2018 fue aprobada la creación y funcionamiento de la carrera de Seguridad Alimentaria y Nutricional en el Grado Académico de Maestría, con Acreditación de Master Académico a la Universidad Nacional Autónoma de Honduras, (UNAH), para ser implementada en su Centro Regional Universitario de Comayagua (CURC). **CONSIDERANDO:** Que la Dirección de Educación Superior, al Honorable Consejo de Educación Superior, solicita enmendar el Acuerdo No. 3677-322-2018, en el **POR TANTO:** **TERCERO:** Que se aprobó con 21 *asignaturas*, y lo correcto son 22 *asignaturas*, que contiene la *malla curricular de la carrera de Seguridad Alimentaria y Nutricional*. **CONSIDERANDO:** Que es atribución del Consejo de Educación Superior aprobar la creación y /o funcionamiento de carreras y de los Planes de Estudio de las carreras de los Centros de El Nivel. **POR TANTO:** En aplicación al Artículo No. 12 y 17, literal ch) de la Ley de Educación Superior y No. 14 del Reglamento General de la Ley de Educación Superior y 56 de las Normas Académicas de la Educación Superior. **ACUERDA: PRIMERO:** Dar por recibida la Solicitud de enmienda el Acuerdo No. 3677-322-2018, en el **POR TANTO:** **TERCERO:** Que deberá leerse 22 *asignaturas*, que contiene la *malla curricular de la carrera de Seguridad Alimentaria y Nutricional*. **SEGUNDO:** Aprobar la enmienda al **Acuerdo No. 3677-322-2018 de fecha 23 de enero de 2018**, aprobado por el Consejo de Educación Superior en fecha 23 de enero del 2018, en su sesión 322; referido al plan de Estudios del *postgrado de Seguridad Alimentaria y Nutricional en el Grado Académico de Maestría*, de la Universidad Nacional Autónoma de Honduras, en el cual debe reflejar 22 asignaturas en sus datos generales en coherencia con la malla curricular, mismo que está aprobado para desarrollarse en el Centro Universitario Regional del Centro, CURC, ubicado en la ciudad de Comayagua, Comayagua. **TERCERO:** Aprobar el Plan de Estudios de la carrera de posgrado **con el nombre de Seguridad Alimentaria y Nutricional, en el Grado Académico de Maestría con Acreditación de Master Académico, a la Universidad Nacional Autónoma de Honduras (UNAH)**, con las siguientes características: **Nombre: Seguridad Alimentaria y Nutricional; Grado: Maestría; Código: MSAN01; Duración de la Carrera: Dos años; Número de Períodos al Año: 4 (cuatro), periodos académicos; Número de Asignaturas: 22 (veintidós); Unidades Valorativas: 52 (cincuenta y dos); Acreditación: Master Académico en Seguridad Alimentaria y Nutricional; Modalidad: Presencial; Tipo de Carrera: Maestría Académica; Centro: Universidad Nacional Autónoma de Honduras, Centro Universitario Regional del Centro (CURC), Ubicado en la ciudad de Comayagua; Fecha de Aprobación de la Carrera por el Consejo de Educación Superior; Enero de 2018; Sector de Estudio CINE-2011 UNESCO: Nivel. 7. Programas Innovadores Multidisciplinarios. CUARTO:** Trasladar a la Secretaría Adjunta de la Dirección de Educación Superior el Plan de Estudios de la carrera de posgrado **con el nombre de Seguridad Alimentaria y Nutricional, en el Grado Académico de Maestría, de la Universidad Nacional Autónoma de Honduras (UNAH)**; para que realice el registro correspondiente. **QUINTO:** Transcribir el presente Acuerdo a la Universidad Nacional Autónoma de Honduras, (UNAH). **SEXTO:** El presente acuerdo es de Ejecución Inmediata. **CUMPLASE Y NOTIFIQUESE.**

OCTAVO: PRESENTACIÓN DEL DICTAMEN DEL CONSEJO TÉCNICO CONSULTIVO No. 875-314-2017 Y DE LA OPINIÓN RAZONADA OR-DES-861-05-2018, DE LA DIRECCIÓN DE EDUCACIÓN SUPERIOR SOBRE LA SOLICITUD DE APROBACIÓN DE REFORMA AL PLAN DE ESTUDIOS DE LA CARRERA DE



INGENIERÍA EN GESTIÓN LOGÍSTICA (I-09) EN EL GRADO ACADÉMICO DE LICENCIATURA DE LA UNIVERSIDAD TECNOLÓGICA CENTROAMERICANA (UNITEC) PARA SU IMPLEMENTACIÓN EN EL CAMPUS CEUTEC, DE TEGUCIGALPA EN LA MODALIDAD A DISTANCIA EN SU EXPRESIÓN SEMIPRESENCIAL CON MEDIACIÓN VIRTUAL. EMISIÓN DE ACUERDO.

La Secretaria del Consejo de Educación Superior, procedió a dar lectura a los siguientes documentos:

“DICTAMEN No. 875-314-2017

El Consejo Técnico Consultivo, en cumplimiento de los Artículos 18 y 20 literal c) de la Ley de Educación Superior y al Acuerdo No. 3406-308-2016, emitido por el Consejo de Educación Superior en su Sesión Ordinaria No.308, de fecha 15 de diciembre de 2016 y teniendo a la vista la Solicitud de aprobación de reforma al Plan de Estudios de Ingeniería en Gestión Logística (I-09) en el Grado Académico de Licenciatura de la Universidad Tecnológica Centroamericana UNITEC para su implementación en su **Centro CEUTEC Tegucigalpa**, en la modalidad a Distancia en su expresión semipresencial con mediación virtual; y los documentos acompañados, se pronuncia.

OBSERVACIONES

POR LA UNIVERSIDAD JOSÉ CECILIO DEL VALE, UJCV:

“Dictamen sobre la solicitud de aprobación de Reforma del Plan de Estudios de la Carrera Ingeniería en Gestión Logística en el Grado Académico de Licenciatura, de la Universidad Tecnológica Centroamericana, UNITEC. La Universidad José Cecilio del Valle, UJCV; en cumplimiento a la solicitud recibida del Consejo Técnico Consultivo para analizar y revisar la documentación relacionada a la solicitud de reforma del Plan de Estudios de la Carrera de Ingeniería en Gestión Logística en el Grado Académico de Licenciatura presentada por la Universidad Tecnológica Centroamericana UNITEC, para implementarse en el **Campus UNITEC-CEUTEC, Tegucigalpa** emite la siguiente resolución. Considerando: Que la Universidad Tecnológica Centroamericana, ha tomado en cuenta las observaciones presentadas por la Universidad José Cecilio del Valle, para la solicitud de reforma del plan de Estudios de la Carrera, Ingeniería en Gestión Logística en el Grado Académico de Licenciatura y que en la nueva versión de dicho plan se han tenido satisfactoriamente las observaciones y recomendaciones presentadas por el UJCV y cumpliendo con los niveles de exigencia de la Educación Superior. **POR TANTO:** Se emite DICTAMEN FAVORABLE a la solicitud de reforma del plan de estudios de la Carrera Ingeniería en Gestión Logística en el Grado Académico de Licenciatura presentado por la Universidad Tecnológica Centroamericana para su implementación en los campus UNITEC-CEUTEC La Ceiba, en su Modalidad de estudio Distancia en su expresión semipresencial con mediación virtual. Tegucigalpa M.D.C., 25 de mayo de 2017. MSc. Martha Mélida Morales, Vice-Rectoría Académica.”

POR LA UNIVERSIDAD DE DEFENSA DE HONDURAS, UDH:

“DICTAMEN SOBRE LA SOLICITUD DE APROBACIÓN DE REFORMAS AL PLAN DE ESTUDIO DE LA CARRERA DE INGENIERÍA EN GESTIÓN LOGÍSTICA EN EL GRADO ACADÉMICO DE LICENCIATURA DE LA UNIVERSIDAD TECNOLÓGICA CENTROAMERICANA, UNITEC. Vista y analizada la documentación relativa a la Solicitud de Aprobación de Reformas al Plan de Estudio de la Carrera de Ingeniería en Gestión Logística en el Grado Académico de Licenciatura, de la Universidad Tecnológica Centroamericana (UNITEC) en la modalidad a distancia en su expresión semi-presencial con mediación virtual, para los campus **Tegucigalpa**, San Pedro Sula y la Ceiba, y habiendo revisado la incorporación de las observaciones



UNIVERSIDAD NACIONAL AUTÓNOMA DE HONDURAS

ACTA No. 325

SESIÓN ORDINARIA

CONSEJO DE EDUCACIÓN SUPERIOR

Viernes 18 de mayo de 2018

emitidas por la Universidad de Defensa de Honduras; se emite el siguiente: **DICTAMEN: CONSIDERANDO:** Que el día jueves 11 de mayo de presente año se recibió la versión mejorada del plan de estudios de la reforma de la carrera de Ingeniería en Gestión Logística en el Grado Académico de Licenciatura, de la Universidad Tecnológica Centroamericana (UNITEC) en la modalidad a distancia en su expresión semi-presencial con mediación virtual, para los campus Tegucigalpa, San Pedro Sula y la Ceiba; y que se ha constatado que la documentación recibida de la Universidad proponente, cuenta con la incorporación de las observaciones emitidas previamente por esta universidad y que los elementos presentados cumplen con las especificaciones acorde a la normativa vigente en el nivel de Educación Superior de Honduras. **POR TANTO:** La Universidad de Defensa de Honduras, recomienda a la coordinación de comisión de Dictamen, emitir **DICTAMEN FAVORABLE** a la Solicitud de Aprobación de Reformas al Plan de Estudio de la Carrera de Ingeniería en Gestión Logística en el Grado Académico de Licenciatura, de la Universidad Tecnológica Centroamericana (UNITEC) en la modalidad a distancia en su expresión semi-presencial con mediación virtual, para los campus Tegucigalpa, San Pedro Sula y la Ceiba. General de Brigada, Jorge Arnaldo Fuentes Hernández. Rector-UDH.”

POR LA UNIVERSIDAD JESÚS DE NAZARETH, UJN:

“OBSERVACIONES DE LA REFORMA DE LA CARRERA DE GESTIÓN LOGÍSTICA EN EL GRADO DE LICENCIATURA DE LA UNIVERSIDAD TECNOLÓGICA CENTROAMERICANA (UNITEC). 1. DIAGNÓSTICO

CATEGORÍA	REQUERIMIENTOS FUNDAMENTALES PARA ANÁLISIS DE CONTENIDO DIAGNÓSTICO	OBSERVACIONES
ASPECTOS DE PRESENTACIÓN		
1.1 Portada	Parte superior debe aparecer membrete y logotipo de Universidad solicitante	Cumple
	En el centro debe anotar Diagnóstico del plan de estudio de la carrera	Cumple
	Código de la carrera	Cumple
	Unidad responsable del diagnóstico	Cumple
	Lugar y fecha	Cumple
1.2 Tabla de Contenido	Incluye el tema y subtemas de cada capítulo que sistematiza diagnóstico	Cumple
	Incluye el número de página en que se encuentran los capítulos	Cumple
1.3 Datos Generales	Tabla de Datos generales	Cumple
1. Introducción	Antecedentes del estudio	Cumple
	Explicación del proceso investigativo	Cumple
	Aportes de instituciones y organizaciones e individuos especializados en el proceso investigativo	Cumple
	Explicación de cómo se presenta el documento	Cumple



UNIVERSIDAD NACIONAL AUTÓNOMA DE HONDURAS

ACTA No. 325

SESIÓN ORDINARIA

CONSEJO DE EDUCACIÓN SUPERIOR

Viernes 18 de mayo de 2018

CATEGORÍA	REQUERIMIENTOS FUNDAMENTALES PARA ANÁLISIS DE CONTENIDO DIAGNÓSTICO	OBSERVACIONES
2. Contextualización Situacional de Honduras	Socioeconómica	Cumple
	Educativa	Cumple
	Política	Cumple
	Escenario socio-económicos Internacionales	Cumple
3. Contextualización Institucional	Identificación de la Institución	Cumple
	Visión y Misión Institucional	Cumple
	Responsables del proyecto	Cumple
4. Marco Teórico	Fundamentación científica de la disciplina de la carrera	Cumple
	Justificaciones sociales	Cumple
	Justificaciones económicas	Cumple
	Justificaciones político-educativas	Cumple
	Necesidades prácticas prioritarias	Cumple
	Fundamento filosófico	Cumple
	Doctrina pedagógica	Cumple
5. Resultados de la Investigación	Resultados cuantitativos y cualitativos articulados	Cumple
	Demanda real y potencial de la carrera o programa de estudios en base a opiniones de: sociedad, empleadores, alumnos potenciales, organizaciones relacionadas	Cumple
	Cualificación y cuantificación de profesionales existentes en el área solicitada	Cumple
	Aporte significativo que harán los profesionales egresados de la carrera solicitada en la transformación de la sociedad hondureña	
	Mercado de inserción laboral de los profesionales egresados	Cumple
	Conclusiones y Recomendaciones de resultados	Cumple
6. Anexos	Proyecto de investigación	Cumple
	Instrumentos de Investigación aplicados	Cumple
	Evidencias graficas del proceso investigativo	Cumple
	Plan de gestión administrativa, Financiera para implementar la carrera	Cumple
	Inventario de capacidades físicas instaladas para el desarrollo de la carrera	Cumple
	Evidencias gráficas de capacidades físicas instaladas	Cumple



UNIVERSIDAD NACIONAL AUTÓNOMA DE HONDURAS

ACTA No. 325

SESIÓN ORDINARIA

CONSEJO DE EDUCACIÓN SUPERIOR

Viernes 18 de mayo de 2018

CATEGORÍA	REQUERIMIENTOS FUNDAMENTALES PARA ANÁLISIS DE CONTENIDO DIAGNÓSTICO	OBSERVACIONES
	Matriz de perfiles académicos de docentes y administrativos	Incluir lo referente a este apartado

2. Plan de Estudios

Categorías	Requerimientos Fundamentales para Análisis de Contenido de los Planes de Estudio	Observaciones
1. Aspectos de Presentación		
1.1 Portada	Parte superior debe aparecer membrete y logotipo de Universidad	Cumple
	En el centro debe anotar proyecto de plan de estudio de la carrera	Cumple
	Código de la carrera	Cumple
	Unidad responsable del proyecto	Cumple
	Lugar y fecha	Cumple
1.2 Tabla de Contenido	Incluye el tema y subtemas de cada capítulo	Cumple
	Incluye el número de página en que se encuentran los capítulos	Cumple
1.3 Datos Generales de la Carrera		
2. Introducción	Antecedentes del plan	Cumple
	Aportes de instituciones y organizaciones e individuos especializados	Cumple
	Viabilidad para implementación del Plan	Cumple
	Limitantes para implementación del Plan	Cumple
	Explicación del documento	Cumple
3. Marco Teórico	Fundamentación científica de la disciplina de la carrera	Cumple
	Justificaciones sociales	Cumple
	Justificaciones económicas	Cumple
	Justificaciones político-educativas	Cumple
	Necesidades prácticas prioritarias	Cumple
	Fundamento filosófico	Cumple
4. Perfil Profesional del Graduado	Perfil de ingreso	Cumple
	Perfil de egreso	Cumple
5. Estructura del Plan	Generales	Cumple



UNIVERSIDAD NACIONAL AUTÓNOMA DE HONDURAS

ACTA No. 325

SESIÓN ORDINARIA

CONSEJO DE EDUCACIÓN SUPERIOR

Viernes 18 de mayo de 2018

Categorías	Requerimientos Fundamentales para Análisis de Contenido de los Planes de Estudio	Observaciones
	Específicos	Cumple
	Asignaturas de formación general	Cumple
	Asignaturas de formación específica	Cumple
	Asignaturas Electivas	Cumple
	Distribución de asignaturas por periodo académico	Cumple
	Flujograma de asignaturas	Cumple
	Descripciones mínimas por asignaturas	Cumple
	Tabla de equivalencia (pregrado)	Cumple
	Asignaturas por suficiencia (pregrado)	Cumple
	Requisitos de graduación	Cumple
	Recursos para la ejecución del Plan (Humanos, físicos, materiales, financieros, acuerdos, Convenios, biblioteca, laboratorios)	Cumple
	Plan estratégico de implementación de la carrera	Cumple
<p>Observaciones Generales:</p> <ul style="list-style-type: none"> En vista de que los costos relacionados a la logística representan un porcentaje considerable de los costos operativos totales de las compañías, consideramos de suma importancia incluir en el plan de estudio la asignatura de Gestión y Control de Presupuestos/Costos, no se observa ninguna asignatura relacionada con estos contenidos. El ingeniero en gestión logística debe tener una visión táctica y estratégica de la cadena logística, diseñando planes de gestión que incluyan calidad medioambiental y logística verde, por lo que consideramos que como proyección al desarrollo sostenible del ingeniero, se debe incluir en el plan de estudio la asignatura de Logística Medioambiental o Gestión de calidad medioambiental y logística verde. La administración de sistemas de información y tecnologías es fundamental para un desempeño efectivo para el cumplimiento de los objetivos de una organización, por lo que consideramos apropiado incluir en el plan de estudio la asignatura de Herramientas tecnológicas para la gestión logística o software de gestión para la logística. 		

DICTAMEN: Se emite dictamen favorable con observaciones y se recomienda que a incorporación de las mismas sea verificada por la Dirección de Educación Superior. Vicerrectoría Académica UJN.”

RECOMENDACIÓN

Después de haber discutido sobre la Solicitud de aprobación de reforma al Plan de Estudios de Ingeniería en Gestión Logística (I-09) en el Grado Académico de Licenciatura de la Universidad Tecnológica Centroamericana UNITEC para su implementación en su **Centro CEUTEC Tegucigalpa**, en la modalidad a Distancia en su expresión semipresencial con mediación virtual; y los documentos acompañados, el Consejo Técnico Consultivo recomienda al Consejo de Educación Superior lo siguiente:



1. **Aprobar la Solicitud de aprobación de reforma al Plan de Estudios de Ingeniería en Gestión Logística (I-09) en el Grado Académico de Licenciatura de la Universidad Tecnológica Centroamericana UNITEC para su implementación en su Centro CEUTEC Tegucigalpa, en la modalidad a Distancia en su expresión semipresencial con mediación virtual.**
2. Cumplir con las recomendaciones finales planteadas por la Comisión en el presente Dictamen.
3. Que la Dirección de Educación Superior verifique el cumplimiento de las observaciones y recomendaciones brindadas por parte de la Comisión.

Universidad de Defensa de Honduras, UDH.

Tegucigalpa, Francisco Morazán. 27 de octubre de 2017.

POR EL CONSEJO TÉCNICO CONSULTIVO

PhD. ROSARIO DUARTE DE FORTÍN

PRESIDENTA”

“OPINIÓN RAZONADA DE LA DIRECCIÓN DE EDUCACIÓN SUPERIOR SOBRE LA SOLICITUD PARA LA REFORMA AL PLAN DE ESTUDIOS DE LA CARRERA DE “INGENIERÍA EN GESTIÓN LOGÍSTICA (I-09)”, EN EL GRADO ACADÉMICO DE LICENCIATURA DE LA UNIVERSIDAD TECNOLÓGICA CENTROAMERICANA (UNITEC) PARA IMPLEMENTARSE EN SUS CENTROS DE CEUTEC TEGUCIGALPA Y SAN PEDRO SULA, EN LA MODALIDAD A DISTANCIA EN SU EXPRESIÓN SEMIPRESENCIAL CON MEDIACIÓN VIRTUAL.

La presente Opinión Razonada contiene solamente información para el Centro Universitario Tecnológico CEUTEC, como Centro Asociado de Educación a Distancia de la ciudad de Tegucigalpa.

OR-DES-861-05-2018

I. INTRODUCCIÓN

La Dirección de Educación Superior emite la presente Opinión Razonada en atención al Artículo 24, inciso b) de la Ley de Educación Superior y el Artículo 43, inciso b) del Reglamento General Ley de Educación Superior y los Artículos 84 y 85 de las Normas Académicas del Nivel de Educación Superior y en atención a las responsabilidades que le competen en cuanto al proceso de aprobación de la I Reforma del Plan de Estudios de la Carrera de *Ingeniería en Gestión Logística*, en el grado académico de Licenciatura de la Universidad Tecnológica Centroamericana (UNITEC/CEUTEC). Se llevó a cabo la revisión del diagnóstico, propuesta de la adecuación del plan de estudios de esta Carrera, la visita de supervisión para la verificación de organización legal, administrativa y financiera, organización académica, infraestructura física y equipamiento, centro de información y documentación y bienestar universitario de acuerdo a indicadores y estándares de carreras de Licenciaturas, formulándose las observaciones y recomendaciones que para conocimiento y decisión del Consejo de Educación Superior se presentan en esta Opinión Razonada.



II. ANTECEDENTES

Esta opinión razonada tiene como antecedente los hechos siguientes:

1. La petición por parte de la Universidad Tecnológica Centroamericana (UNITEC) solicitando la aprobación de reforma del **Plan de Estudio de la carrera de Ingeniería en Gestión Logística**, en el grado académico de Licenciatura y presentada ante el Consejo de Educación Superior mediante Acuerdo No.3406-308-2016 de fecha 15 de diciembre 2016, para implementarse en su Centro de CEUTEC ciudad de Tegucigalpa, en la modalidad a distancia en su expresión semipresencial con mediación virtual.
2. La creación y funcionamiento de la carrera de Ingeniería en Gestión Logística en el grado académico de Licenciatura código I-09, fue aprobada el 24 de abril de 2006, según Acuerdo número 1614-191-06 del Consejo de Educación Superior.
3. La Creación y Funcionamiento del Centro Universitario Tecnológico-CEUTEC, en Tegucigalpa, departamento de Francisco Morazán solicitado por UNITEC como Centro Asociado a Distancia fue aprobado por el Consejo de Educación Superior mediante acuerdo No. 2050-222-2008, de fecha 22 de septiembre de 2008.
4. El Consejo Técnico Consultivo en su sesión 314 conformó una comisión integrada por representantes de la Universidad Metropolitana de Honduras (UMH) (Coordina), Universidad Jesús de Nazareth (UJN), Universidad José Cecilio del Valle (UCENM) y la Universidad Nacional Autónoma de Honduras, para que en base a las observaciones presentadas, verificarán el cumplimiento de las mismas por la Universidad Tecnológica Centroamericana y elaboraran una propuesta de Dictamen para consideración del Consejo Técnico Consultivo.
5. El Consejo Técnico Consultivo emite Dictamen favorable N° **875-314-2017**, de fecha 27 de octubre de 2017, para el Centro Universitario Tecnológico CEUTEC/UNITEC de la ciudad de Tegucigalpa.
6. La documentación presentada consta del diagnóstico, plan de estudios (recursos tecnológicos y físicos), planta docente, se confirma la pertinencia para el desarrollo de la Carrera reformada.
7. La Dirección de Educación Superior en cumplimiento al mandato del Consejo de Educación Superior, realizó visitas de verificación al campo universitario con ubicación en la ciudad de Tegucigalpa, en la fecha lunes 16 de abril del año en curso; por personal del Departamento de Gestión Académica, Curricular de la DES. La Comisión de Supervisión concluyó favorable en relación a las potencialidades en infraestructura física, perfiles docentes, para el desarrollo académico de la reforma del Plan de Estudios de la carrera de Ingeniería en Gestión Logística.

III. CARACTERÍSTICAS DE LA CARRERA

Indicador

Plan Vigente 2006

Plan Reformado 2018



Nombre de la carrera:	Ingeniería en Gestión Logística	Ingeniería en Gestión Logística
Código	I-09	I-09
Facultad a la que pertenece	Ingeniería y Arquitectura	Ingeniería y Arquitectura
Duración de la carrera:	16 Períodos Académicos	16 Períodos Académicos
Número de Períodos al año	4 años	4 años
Duración del Período Académico	11 semanas	11 semanas
Unidades Valorativas	196	204
Número de Asignaturas	57	57
Modalidad de Estudio	Presencial y Distancia semipresencial con mediación virtual	Distancia en su expresión semipresencial con mediación virtual
Acreditación	Ingeniero (a) en Gestión Logística	Ingeniero (a) en Gestión Logística
Grado Académico	Licenciatura	Licenciatura
Campus	UNITEC/CEUTEC Tegucigalpa UNITEC/CEUTEC campus San Pedro Sula	UNITEC/CEUTEC Tegucigalpa UNITEC/CEUTEC campus San Pedro Sula y La Ceiba
Año de creación de la carrera:	Acuerdo CES: N. 1614-191-06, 24-abril- 2006	-----
Año de primera reforma:	-----	2018
Clasificación CINE/2011: Nivel 6		Sector 5. Ingeniería, industria y construcción, Subsector 52. Ingeniería y producción.

A continuación se presenta una síntesis de la argumentación conceptual presentada en los documentos del plan de Estudios y el diagnóstico, que respalda la solicitud de reforma a la Carrera de Ingeniería en Gestión Logística de UNITEC/CEUTEC, en su sede de la ciudad de Tegucigalpa.

IV. JUSTIFICACIÓN DE LA REFORMA: POLÍTICA-EDUCATIVA, SOCIAL Y ECONÓMICA

Para evaluar la fundamentación de la propuesta, se realizó un análisis de los diferentes componentes y razonamientos fundamentales en el ámbito político y educativo, social y, económico y síntesis de la reforma, desarrollados tanto en el diagnóstico como en el plan de estudios propuesto para la reforma de la carrera, cuyos rasgos más importantes son:

4.1. Justificación Política-Educativa

La educación es un factor clave para el desarrollo del país y más para un país como Honduras, los estudios de educación superior potencializan no solo la mejora en el ámbito profesional sino la generación de conocimientos. Su finalidad es la formación de talento humano de alto nivel, con la capacidad necesaria para aplicar, ampliar, profundizar e



innovar en el conocimiento en áreas específicas de la ciencia, la técnica, las humanidades y las artes.

La Carrera de Gestión Logística se pretende que tenga un enfoque local y global para que el estudiante conozca su entorno, y lo vincule con conocimientos teóricos, metodológicos e instrumentales con la práctica, que de esta manera contribuya a transformar la realidad en que se desempeña. La reforma de esta Ingeniería se justifica al brindar una respuesta a los objetivos establecidos en el plan de Nación 2010- 2022 (República de Honduras Visión de País 2010 – 2038 y Plan de Nación 2010- 2022, 2010), específicamente, en los objetivos 3 y 4.

4.2. Justificación Social

En la actualidad los clientes cada vez son más exigentes, por lo tanto, las empresas se ven en la tarea ardua de poder satisfacer todas las necesidades y expectativas de los clientes. Cada vez los clientes desean productos y servicios innovadores, al menor costo y en el menor tiempo posible.- El papel del ingeniero en Gestión Logística en la sociedad y en donde será su ámbito laboral, juega un papel muy importante, ya que la logística y la cadena de suministro juegan un papel crítico tanto en el sector económico, como en la sociedad.

El proceso de modernización de la infraestructura del país, a través del canal seco, traerá mucho más retos para los ingenieros en logística, ya que las empresas hondureñas tendrán mayores facilidades de abrir sus puertas al mercado internacional, por lo tanto, el conocimiento actualizado en gestión logística será más que necesario para que las empresas hondureñas pueda satisfacer las necesidades de dichos mercados, a través de la mejora de los procesos operativos y estratégicos de las empresas.

4.3. Justificación Económica

La relación de la economía con la ingeniería en Gestión Logística se debe en gran parte a la inversión de capital para el desarrollo de los planes del ingeniero. Los ingenieros en logística juegan un papel muy importante en las organizaciones, ya que son los encargados de la integración eficiente de todos los procesos de la cadena de suministro de las organizaciones, y al mejorar dichos procesos, las empresas logran reducir sus costos, ofreciendo a los clientes mejores productos y servicios, lo cual conlleva a que las empresas se vuelven más competitivas.

Una organización, cualquiera que sea la actividad que realiza, si desea mantener un nivel adecuado de competitividad a largo plazo, debe utilizar antes o después, unos procedimientos de análisis y decisiones formales, encuadrados en el marco del proceso de "planificación estratégica". La función de dicho proceso es sistematizar y coordinar todos los esfuerzos de las unidades que integran la organización encaminados a maximizar la eficiencia global.

V. FUNDAMENTOS PEDAGÓGICOS DE LA REFORMA DE LA CARRERA

5.1. Síntesis de la Reforma del Plan de Estudios

- Según el estudio realizado por UNITEC/CEUTEC y habiendo realizado un análisis exhaustivo de las necesidades de la industria, opiniones de estudiante, egresados y



UNIVERSIDAD NACIONAL AUTÓNOMA DE HONDURAS

ACTA No. 325

SESIÓN ORDINARIA

CONSEJO DE EDUCACIÓN SUPERIOR

Viernes 18 de mayo de 2018

docentes desciendo modificar el contenido de ciertas asignaturas y en otros casos la **creación de asignaturas completamente nuevas**, como ser la clase de Ingeniería de Servicio, Salud Ocupacional, Administración Portuaria, Administración Aduanera, Legislación Aduanera, así como Gestión Internacional de la Cadena de Suministro, entre otras.

- A parte de ello se eliminaron algunas asignaturas, actualización de contenidos y fusión de asignaturas. Algunas de asignaturas fueron **eliminadas**, como ser: Análisis Contable II, ésta clase se fusionó con la clase de Contabilidad Gerencial. Otra de las clases que se eliminó fue la clase de Transporte I y II, ya que se fusionó con la clase de Medios de Transporte.
- La reforma del plan de estudios de la carrera de Ingeniería en Gestión Logísticas en los Cambios en la malla curricular:
 - Ampliación de contenido de ciertas asignaturas y creación de asignaturas sometidas a reforma.
 - Fusión de algunas asignaturas.
 - Homologación de requisitos.
 - Cambios e eliminación de algunas asignaturas.
 - Organización de asignaturas por bloque del conocimiento
- **Asignaturas Nuevas**
Las asignaturas nuevas responden a tendencias de la actualidad dentro de cada disciplina que abarca la carrera, y según los datos analizados del diagnóstico aplicado y principalmente por la demandas del sector industria.

Las asignaturas nuevas incorporadas en el plan de estudios son:

Asignaturas Nuevas			
2018			
Código	Asignatura	U.V	Observaciones
MAT101	Introducción al Álgebra	4	Se adiciona al plan por homologación y 4 U.V.
TLL314	Metodología de Investigación	1	Se adiciona ante la necesidad de proveer herramientas para la investigación
DER111	Derecho Empresarial	4	Se adiciona por solicitud de la industria
IND600	Salud Ocupacional	3	Se adiciona por solicitud de la industria
IND601	Medición del Trabajo y Técnicas de Estudio de Tiempos	3	Se adiciona por solicitud de la industria
LOG504	Gestión de Almacenes	4	Se adiciona por solicitud de la industria
LOG506	Ingeniería de Servicios	4	Se adiciona por solicitud de la industria
LOG508	Sistemas de Gestión de Transporte	4	Se adiciona por solicitud de la industria
LOG509	Administración Portuaria	4	Se adiciona por solicitud de la industria
LOG512	Gestión Internacional de la Cadena de Suministro	4	Se adiciona por solicitud de la industria
LOG510	Administración Aduanera	4	Se adiciona por solicitud de la industria
LOG511	Legislación Aduanera	3	Se adiciona por solicitud de la industria
LOG513	Sistema de Gestión de la Seguridad de la Cadena de Suministros	4	Se adiciona por solicitud de la industria
LOG515	Proyecto de Investigación Fase I	4	Se adiciona por solicitud de la industria
TOTAL DE ASIGNATURAS			14



• **Asignaturas Suprimidas o eliminadas**

Debido a la falta de vigencia en los contenidos como en las asignaturas contempladas en la I Reforma del Plan de estudio, se requiere innovar en la carrera, debido a que el perfil del egresado requiere competencias diferentes a las necesidades actuales, por tanto se requiere suprimir varias asignaturas, como ser:

Ingeniería en Gestión Logística				Ingeniería en Gestión Logística			
	2006			2018			
Período	Código	Asignatura	U.V	Código	Asignatura	U.V	Observaciones
	ADM104	Administración de Empresas Internacionales	4				Se elimina
	CCC207	Programación para Ingeniería	4				Se elimina
	INF201	Comercio Electrónico	3				Se elimina
	ECO204	Economía Internacional	4				Se elimina
	TLLLOG2	Taller de Competencias II	1				Se elimina
	IND914	Laboratorio de Modelación de Procesos Industriales	1				Se elimina
TOTAL DE ASIGNATURAS						6	

• **Síntesis de reformas de acuerdo a las áreas de la disciplina a través de Cuadros comparativos de los Bloques de Conocimientos entre ambos planes de estudio.**

PLAN DE ESTUDIOS 2006	PLAN DE ESTUDIOS 2018
Cambio de asignaturas	18
Adición de asignaturas	14
Eliminación de asignaturas	6
Se mantienen asignaturas	25
Total	57

Plan Actual 2006			
Bloques de Conocimiento	Asign.	U.V.	%
Formación General y Complementaria	25	69	44%
Ciencias Básicas y Matemáticas y Físicas	10	40	18%
Tecnologías Básicas	13	53	23%
Tecnologías Aplicadas a Logística	7	26	12%
Formación Integradora	2	8	4%
Total	57	196	100%

Plan de Estudio 2018			
Bloques de Conocimiento	Asign.	U.V.	%
Formación General y Complementaria	19	58	28%
Ciencias Básicas y Matemáticas y Físicas	10	40	20%
Tecnologías Básicas	8	30	15%
Tecnologías Aplicadas a Logística	17	67	33%
Formación Integradora	3	10	5%
Total	57	205	100%

5.2.El modelo pedagógico de la Carrera de Ingeniería en Gestión Logística

El Modelo pedagógico de UNITEC-CEUTEC se deriva del Modelo Educativo: “aprendizaje contextualizado y centrado en el estudiante”, éste se auxilia de la teoría “**constructivista y sistémica**”, la que se ubica en una corriente epistemológica que hace énfasis ya no en la enseñanza, sino en el aprendizaje, es decir, en los progresos del estudiante más que en los conceptos impartidos por el docente, considerando el hábitat del pasado, presente y prospectiva del estudiante.

El modelo **constructivista y sistémico** se basa en las siguientes **características**:

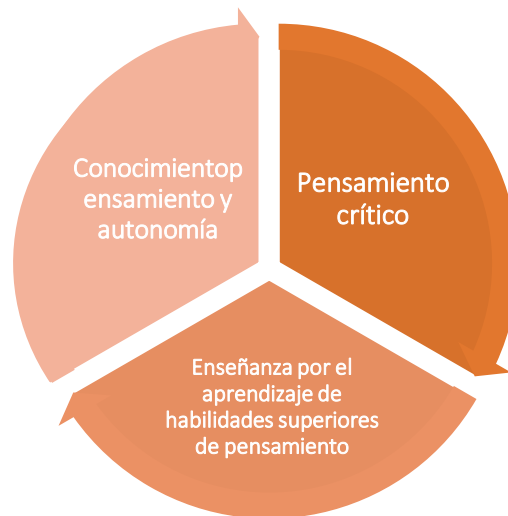

Fuente propia con datos del plan de estudio

- En resumen la Doctrina, Metodologías y Modelo Pedagógico de UNITEC-CEUTEC son basados en una enseñanza diferenciada como medio de conexión entre el estudiante, su entorno y la detección de sus problemas.
- El fundamento pedagógico tiene como propósito exponer algunos elementos teórico-metodológicos que apoyen el proceso de aprender dentro del “Modelo Educativo enfocado en competencias bajo el modelo constructivista y sistémico-complejo”.

5.3. Breve Descripción del Sistema de Educación a Distancia en la expresión semipresencial con mediación virtual del sistema CEUTEC en que funcionará la Carrera.

En el caso de educación a distancia se centran en la intensidad de uso de recursos, las metodologías estrategias para el aprendizaje utilizadas, y el rol de accionar del docente y el estudiante.

La Universidad dispone de un Manual de Procesos que aseguran la calidad de la producción de los recursos de aprendizaje para modalidad, tales como:

- Desarrollo de diseño y producción de curso virtual.
- Validador diseño pedagógico de curso.
- Clasificación de tipo de recurso.
- Diseño de recursos.
- Administración de plataforma Blackboard

En la Modalidad B-Learning (Semipresencial con mediación virtual) poseen un *Diseño Instruccional – Instrumentos*:

1. *Ficha de contenidos sintéticos – Plan de estudios*
2. *Silabo homologado del curso – Actualizaciones continuas*
3. *Aula Virtual construida de acuerdo al silabo – Plantilla homologada*
4. *Evaluación de los aprendizajes en ambos espacios: Presencial y Virtual*

Para la expresión semipresencial con mediación virtual la carrera está diseñada con un porcentaje de mediación virtual de 54%. El plan de estudio que se solicita autorización para ofrecer en la modalidad de expresión virtual, a la fecha se ha diseñado el 61% (35/57)



UNIVERSIDAD NACIONAL AUTÓNOMA DE HONDURAS

ACTA No. 325

SESIÓN ORDINARIA

CONSEJO DE EDUCACIÓN SUPERIOR

Viernes 18 de mayo de 2018

asignaturas. Actualmente la carrera cuenta con las asignaturas diseñadas siendo las siguientes:

1.	Introducción al Álgebra
2.	Comunicación Oral y Escrita
3.	Ofimática Avanzada
4.	Álgebra
5.	Administración I
6.	Filosofía
7.	Geometría y Trigonometría
8.	Álgebra Lineal
9.	Cálculo I
10.	Cálculo II
11.	Física I
12.	Ecuaciones Diferenciales
13.	Estadística Matemática I
14.	Estadística Matemática II
15.	Control Estadístico de Procesos
16.	Mercadotecnia I
17.	Derecho Empresarial
18.	Historia de Honduras
19.	Sociología
20.	Contabilidad Gerencial
21.	Electiva de Arte o Deporte
22.	Ética Profesional
23.	Electiva de Ciencias Naturales
24.	Generación de Empresas I
25.	Generación de Empresas II
26.	Investigación de Operaciones para Ingeniería
27.	Idioma Extranjero I
28.	Idioma Extranjero II
29.	Idioma Extranjero III
30.	Idioma Extranjero IV



31.	Metodología de la Investigación
32.	Ingeniería Económica
33.	Administración de Proyectos
34.	Introducción a la Ingeniería en Gestión Logística
35.	Sistema de Información Logística

El 61% de las asignaturas están diseñadas en modalidad semipresencial con mediación virtual. Para el diseño de las 22 asignaturas se tiene programado realizarse en un período de 24 meses, iniciando en julio de 2017 y concluyendo en junio de 2019. (Remitirse al anexo 2. Cronograma para el diseño e implementación de la Ingeniería en Gestión Logística).

En conclusión, la I Reforma del Plan de Estudios de la carrera de Ingeniería en Gestión Logística en el grado académico de Licenciatura, está debidamente justificado en sus aspectos político-educativo, social, económico y de perspectiva educativa, y adecuado curricularmente en cuanto estrategias didácticas de acuerdo a los criterios de la Normativa educativa y técnico-pedagógica vigente para el Sistema de Educación Superior de Honduras.

VI. DEMANDA REAL DE ACTORES SOCIALES EN RELACIÓN A LA CARRERA INGENIERÍA EN GESTIÓN LOGÍSTICA.

El ámbito de la gestión logística es muy amplio. Las empresas y organizaciones tanto del sector privado como público tienen la necesidad de profesionales capacitados y con los conocimientos para hacer frente a los cambios que conlleva el día a día. En la Reforma del Plan de estudios de la Ingeniería en Gestión Logística enfocado a Competencias se hace énfasis en competencias de desempeño laboral, donde el egresado de esta carrera tiene la capacidad de ofrecer soluciones completas, resultantes de la creación, adecuación e integración de productos y servicios logísticos. Por esta razón, el desarrollo de este profesional se fundamenta en incrementar el conocimiento, técnicas y habilidades para la gestión y diseño de la cadena de suministro.

Según los estudios realizados en el diagnóstico específico para el campus de Tegucigalpa, existe demanda de profesionales de la carrera de Ingeniería en Gestión Logística, lo cual implica que hay un campo laboral para los egresados de este programa académico. También se evidenció que tanto los estudiantes, los egresados, los docentes y las empresas que fueron encuestados tienen una percepción positiva del plan de estudios y sus resultados hasta la fecha. Todos los involucrados están de acuerdo que es necesaria la revisión curricular periódica del plan de estudio para implementar cambios y mejoras que actualicen la formación académica de los estudiantes. Parte de las recomendaciones más frecuentes fue el entrenamiento en más tecnologías de información relevantes al área de logística además del fortalecimiento en específico del uso de Excel Avanzado, conocimiento de procesos y legislación aduanera, incrementar la práctica y visitas técnicas en las clases donde aplique.

VII. RELACIÓN DE LA REALIDAD Y PERFIL DE PROFESIONAL

El ámbito de la Ingeniería en Gestión Logística es muy amplio. Las empresas y organizaciones tanto del sector privado como público tienen la necesidad de profesionales capacitados y con los conocimientos para hacer frente a los cambios que la evolución de las Tecnologías de Información trae consigo en la cadena de suministro.



UNIVERSIDAD NACIONAL AUTÓNOMA DE HONDURAS

ACTA No. 325

SESIÓN ORDINARIA

CONSEJO DE EDUCACIÓN SUPERIOR

Viernes 18 de mayo de 2018

Esta carrera presentada, proporcionará los conocimientos y habilidades para que el profesional pueda desempeñarse en el sector público o privado en empresas de cualquier giro proporcionando consultoría, o asesoría en las áreas de desarrollo de la cadena de suministro.

Considerando el diagnóstico elaborado para la ciudad de Tegucigalpa, las diferentes organizaciones y empresas requieren de personas con pensamiento versátil, que puedan ofrecer opciones y soluciones factibles, que generen productividad en el individuo y por consiguiente en la institución que las contrata, por lo que el Ingeniero en Gestión Logística desarrollará este tipo de habilidades y competencias que requiere el mercado laboral brindando respuestas oportunas a las necesidades y exigencias del medio actual como ser generando empleo, impulsando la educación tecnológica, brindando soporte al desarrollo del sector productivo público o privado, que requiera crear, diseñar, ejecutar, evaluar y retroalimentar la dinámica de los sistemas funcionales en el área logística.

El egresado de la carrera de Ingeniería en Gestión Logística contará con las competencias genéricas y específicas que a continuación se describen:

1) **Competencias Genéricas:**

- Liderazgo, trabajo en equipo, solución de problemas con pensamiento científico, comunicación efectiva, orientación al logro, compromiso con la calidad, creatividad e innovación, aplicación de tecnologías de información en el análisis y solución de problemas, Emprendimiento y ética profesional.

2) **Competencias Específicas** (Para ver completo remítase a las págs.97 a 98 del Plan de Estudio):

- Diseñar, construir, planear, organizar, controlar y mejorar los sistemas de abastecimiento y distribución de bienes y servicios. Dirigir las actividades logísticas de carga, tráfico, y seguridad interna de los almacenes, como de los servicios y productos de la empresa. Administrar los sistemas de flujo de materiales en las empresas. Diseñar y seleccionar el embalaje adecuado de las mercancías y el transporte a utilizar. Identificar los sistemas de información logísticos para el óptimo funcionamiento de la cadena de suministro.

VII. ESTRUCTURA DEL PLAN DE ESTUDIOS

La I Reforma del plan de estudios de la carrera de Ingeniería en Gestión Logística presenta la siguiente estructura curricular:

7.1. *Objetivo General*

Formar profesionales con visión innovadora, los cuales puedan gestionar de una manera óptima y eficiente la cadena de suministro y los procesos logísticos de las organizaciones.

7.2. *Organizado por bloques del Conocimiento*



UNIVERSIDAD NACIONAL AUTÓNOMA DE HONDURAS

ACTA No. 325

SESIÓN ORDINARIA

CONSEJO DE EDUCACIÓN SUPERIOR

Viernes 18 de mayo de 2018

<i>Asignaturas</i>	<i>Bloques de Formación</i>	<i>Descripción</i>	<i>No. Asignaturas</i>	<i>No. UV</i>
Formación General	General y Complementaria	En vista de la necesidad de desarrollar en el profesional, conocimientos de otras áreas de las ciencias que puedan complementar su desempeño en áreas que no son propias, se ha incluido asignaturas que le preparen en otros aspectos como las ciencias sociales, humanidades, administración y emprendimiento buscando lograr una formación integral.	19	58
	Ciencias Matemáticas y Física	Los estudiantes adquieren los principios fundamentales de las disciplinas de ciencias matemáticas y física. Estos temas son tratados con profundidad conveniente para su clara identificación y aplicación en las soluciones de problemas básicos de la Ingeniería.	10	40
Formación Específica	Tecnologías Básicas	A partir del tercer semestre los estudiantes van recibiendo formación específica de las tecnologías básicas relacionadas con la Ingeniería Logística.	8	30
	Tecnologías Aplicadas a Logística	Este bloque de conocimientos le da a conocer al estudiante los conocimientos fundamentales para la gestión logística de la cadena de suministro de las organizaciones.	17	67
Formación Integradora		Es fundamental brindarle al estudiante la oportunidad desde un inicio que conozca la carrera que éste desea estudiar, de esa manera se podría lograr un mayor compromiso del estudiante hacia sus estudios.	3	10
Total			57	205

Fuente propia con datos del plan de estudios.



7.3. Flujograma de Asignaturas de la carrera de Ingeniería en Gestión Logística:

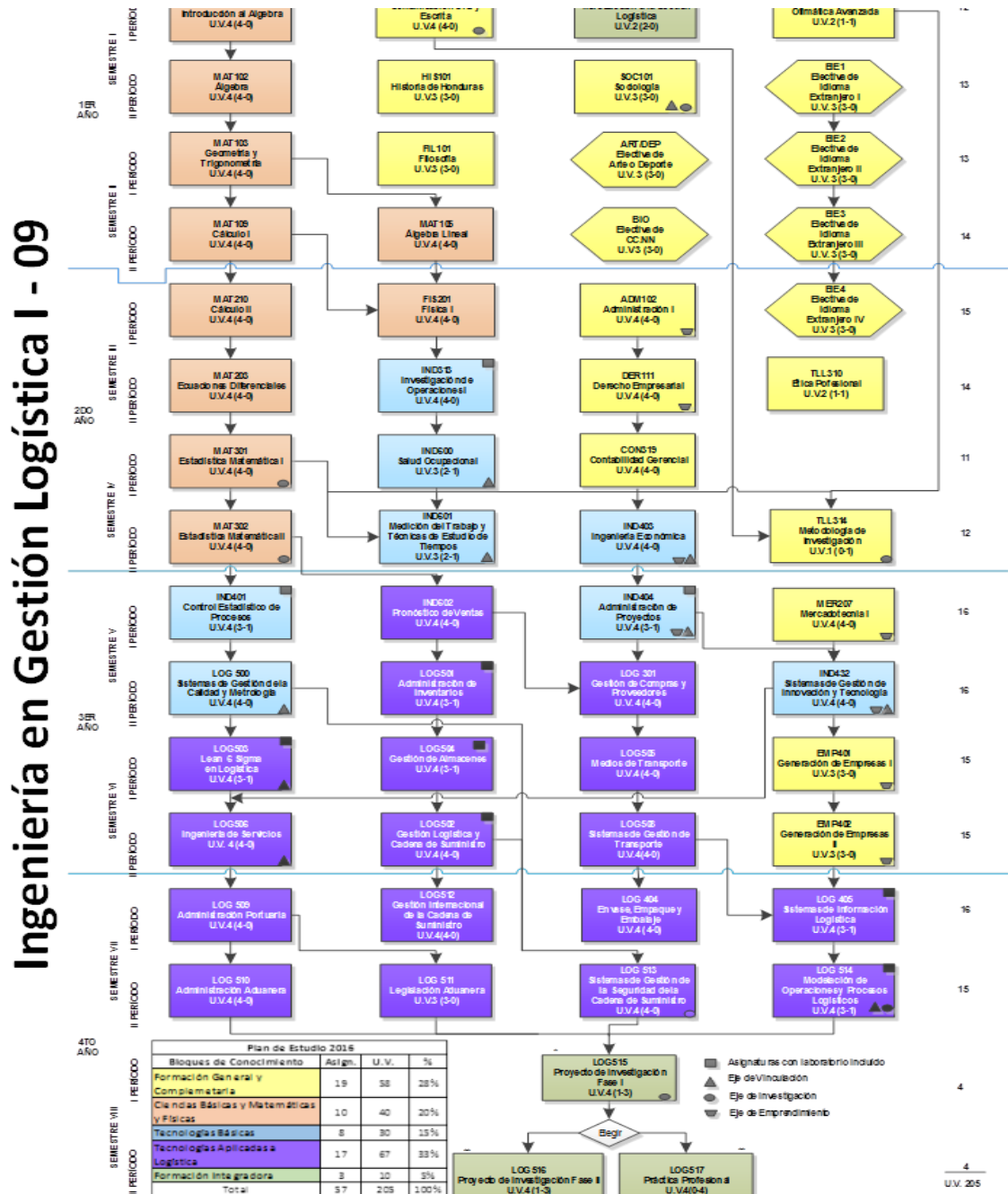

VIII. CUMPLIMIENTO DE INDICADORES Y ESTÁNDARES DE INFRAESTRUCTURA ACADÉMICA Y TALENTO HUMANO PARA AMPLIACIÓN DE LA I REFORMA DE LA CARRERA EN INGENIERÍA EN GESTIÓN LOGÍSTICA.

8.1. Estructura Organizativa para el funcionamiento la carrera.

En términos concretos, la estructura organizativa matricial para la gestión académica de la carrera solicitada es la siguiente:

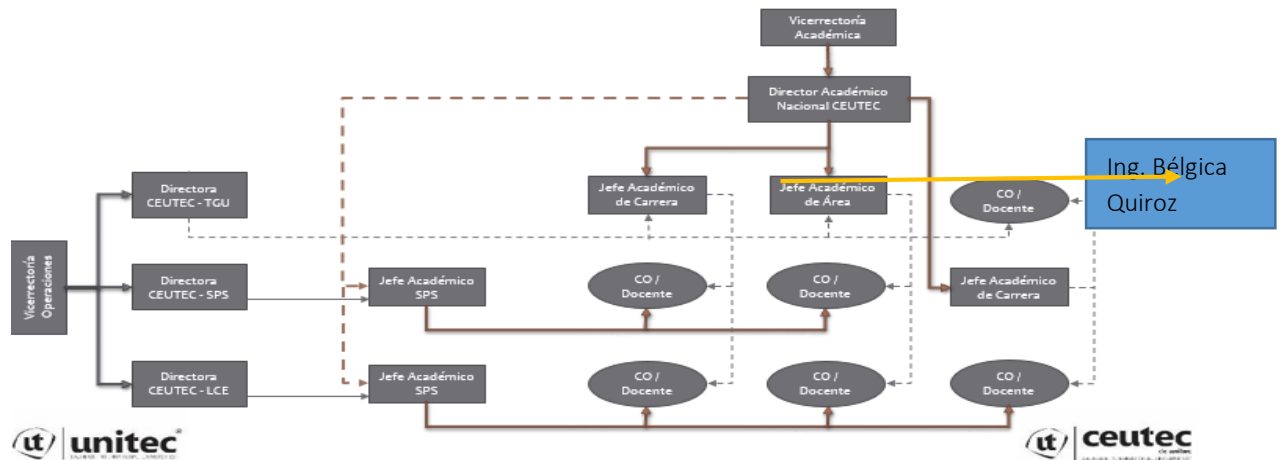

Fuente. Presentación de las autoridades de CEUTEC en la supervisión realizada.

8.2. Dimensión de Infraestructura Académica y equipamiento.

El Centro Universitario Tecnológico-CEUTEC/UNITEC, en diferentes procesos de seguimiento ha evidenciado que el Centro Universitario Tecnológico de la ciudad de Tegucigalpa, cuenta con los espacios académicos y logísticos siguientes, recursos especiales con que cuenta la Carrera de Ingeniería Logística:

Recurso	Descripción	Elementos
Aula de clases	El aula de clases está diseñada para un aprendizaje con grupos medianos. El aula cuenta con todos los recursos para actividades que requieran el uso de la multimedia.	Pizarra de formica Computadora para el docente Internet Proyector Sistema de Sonido CD-ROM Sistema Electrónico de Asistencia Capacidad Máxima: 35 personas
Herramientas de Colaboración	Se provee al alumno con las herramientas necesarias para la colaboración fuera de clase como ser correo electrónico, chat, foros en línea y plataforma virtual. Todos los campus tienen una cobertura casi al 100% Wi-Fi disponible para docentes y estudiantes.	Correo electrónico institucional Calendario institucional Documentos compartidos Chat Plataforma de internet para compartir archivos, tareas, enlaces Foros en línea Visualización de Calificaciones Campus Wi-Fi
Laboratorios de Cómputo	Los laboratorios de cómputo están diseñados para el aprendizaje de herramientas ofimáticas como ser	6 Laboratorios con 20 a 30 Computadoras (Tegucigalpa)



UNIVERSIDAD NACIONAL AUTÓNOMA DE HONDURAS

ACTA No. 325

SESIÓN ORDINARIA

CONSEJO DE EDUCACIÓN SUPERIOR

Viernes 18 de mayo de 2018

	Microsoft Word, Excel, PowerPoint, Outlook, Access, Visio, SPSS, Microsoft Dynamics y los fundamentos de Internet.	4 Laboratorios con 20 a 30 Computadoras (San Pedro Sula) 7 Laboratorios con 15 a 20 máquinas (CEUTEC)
Software	Se cuenta con una alianza con Microsoft mediante el Microsoft IT Academy lo cual permite acceso a licencias del software de dicha compañía en los laboratorios. Adicionalmente se cuenta con el Microsoft Campus Agreement el cual permite otorgar licencias a los alumnos en los principales productos de Microsoft a un bajo costo. Muchas de las herramientas que se utilizan son Open Source.	Microsoft IT Academy Microsoft Campus Agreement
Bibliografía digital	Adicionalmente se cuenta con el Centro de Recursos de Aprendizaje e Investigación (CRAI) el cual está suscrito a varias revistas especializadas.	Sistema CRAI Springer Link E-brary E-libro

Recurso	Imagen
Bibliotecas Virtuales y Revistas Especializadas:	
SpringerLink	
Proquest	
e-libro	
e-brary	
Wiley	
Alianzas:	
Microsoft IT Academy	
Cisco Networking Academy	

Materiales y equipos de CEUTEC-Tegucigalpa, en lo que respecta a los materiales y equipos posee y tiene a la disposición de los estudiantes lo siguiente:

Sede El Prado	Sede Los Próceres	Sede Centroamérica



		
Aulas de clases	Biblioteca (CRAI)	Laboratorio de Cómputo

8.3. Propuesta del Talento Humano para el desarrollo de la carrera

Las características que pretende CEUTEC en sus docentes son: alto nivel académico, formación tecno pedagógicas, espíritu innovador, liderazgo, integridad y sentidos de pertenencia.

Para el desarrollo de la I reforma de la carrera, los docentes propuestos para la carrera de Ingeniería en Gestión Logística en el grado académico de Licenciatura el Centro cuenta con trece (13) profesionales, para la ciudad de Tegucigalpa en el área específica a nivel de Licenciatura son:

Área del conocimiento	No. Docentes
Ingeniería Industrial y de Sistemas	Cuatro (4)
Ingeniería Industrial	Cuatro (4)
Matemática	Dos (2)
Física computacional	Uno (1)
Ingeniero Electricista	Uno (1)
Biología con énfasis en botánica	Uno (1)
Total de docentes	13

Para el desarrollo de la carrera Ingeniería en Gestión Logística, los trece (13) docentes cuentan con el perfil profesional, con experiencia en el área de conocimiento y docencia universitaria. El total son veintiún (21) docentes El 99% de los docentes cuentan con posgrado a nivel de maestría en áreas afines al campo de conocimiento. En el anexo 1. Se presenta la tabla docente para la formación específica profesional.

XI. RELACIÓN DE CUMPLIMIENTO DE OBSERVACIONES DEL CONSEJO TÉCNICO CONSULTIVO Y LA DIRECCIÓN DE EDUCACIÓN SUPERIOR

9.1. CONSEJO TÉCNICO CONSULTIVO

El Consejo Técnico Consultivo en sesión ordinaria No 314 del 27 de octubre del 2017, mediante dictamen No. 875-314-2017, en el apartado de observaciones **recomiendan al Consejo de Educación Superior la Aprobación de la solicitud** de Reforma del Plan de



Estudios de Ingeniería en Gestión Logística (I-09) en el Grado Académico de Licenciatura de la Universidad Tecnológica Centroamericana UNITEC para su implementación en su **Centro CEUTEC Tegucigalpa**, en su modalidad a Distancia en su expresión semipresencial con mediación virtual.

9.2.DIRECCIÓN DE EDUCACIÓN SUPERIOR

La Dirección de Educación Superior, en el proceso de Supervisión y asesoría brindada a la Universidad Tecnológica Centroamericana UNITEC-CEUTEC, reviso los documentos presentados dando las observaciones y señalamientos específicos de mejora y adecuación a los criterios y estándares de acuerdo a la Ley, sobre algunos apartados del plan de estudios y planta docente. Las autoridades de la Universidad cumplieron con las observaciones realizadas por el CTC y DES. En consecuencia presentamos las conclusiones y recomendaciones.

X. CONCLUSIONES

- 10.1 La Universidad Tecnológica Centroamericana UNITEC, solicitó en legal y debida forma al Consejo de Educación Superior la reforma al plan de estudios de la carrera de “Ingeniería en Gestión Logística (I-09)”, en el Grado Académico de Licenciatura de la Universidad Tecnológica Centroamericana para implementarse en sus centro de CEUTEC en la ciudad de Tegucigalpa, en la modalidad a distancia en su expresión semipresencial con mediación virtual. El acuerdo de ingreso es el No. 3406-308-2016, de fecha 15 de diciembre del año 2016.
- 10.2 El Plan de Estudios en su primera (I) Reforma de la carrera ha sido fundamentado en sus aspectos teóricos, legales, pedagógicos, económicos, políticos y sociales y cumple con los criterios establecidos para ofertarse a través de la modalidad a distancia en su expresión semipresencial con mediación virtual.
- 10.3 La Universidad Tecnológica Centroamericana UNITEC para su Centro Asociado CEUTEC, cuenta con una propuesta amplia de docentes especializados y de formación general, formada a nivel de Licenciatura y Posgrado relacionado a las asignaturas de la malla curricular del plan de estudios.
- 10.4 El rediseño del plan de estudio está plasmado bajo el “Modelo Educativo enfocado a competencias bajo el modelo constructivista y sistémico-complejo”, con las características: conocimiento, pensamiento y autonomía, pensamiento crítico y enseñanza por el aprendizaje de habilidad superior de pensamiento.
- 10.5 La reforma de la malla curricular del plan de estudios consiste en: ampliación de contenido de ciertas asignaturas y creación de asignaturas sometidas a reforma, fusión de algunas asignaturas, homologación de requisitos, cambios e eliminación de algunas asignaturas y organización de asignaturas por bloque del conocimiento. Se muestra un cuadro síntesis:

	PLAN DE ESTUDIOS 2006	PLAN DE ESTUDIOS 2018
Cambio de asignaturas		18
Adición de asignaturas		14
Eliminación de asignaturas	6	-----
Se mantienen asignaturas		25



UNIVERSIDAD NACIONAL AUTÓNOMA DE HONDURAS

ACTA No. 325

SESIÓN ORDINARIA

CONSEJO DE EDUCACIÓN SUPERIOR

Viernes 18 de mayo de 2018

Total	57
-------	----

- 10.6 En relación a la Infraestructura y Equipamiento, las condiciones de los espacios académicos pedagógicos son los adecuados respecto a la cantidad de matriculados en la carrera, como ser: aulas, laboratorios especializados, biblioteca física y virtual, así como un plan de gestión del desarrollo curricular de la carrera de Ingeniería en Gestión Logística.
- 10.7 La Dirección de Educación Superior considera que la propuesta curricular de la I reforma del Plan de Estudios en Ingeniería de Gestión Logística *está adecuada curricularmente* para el desarrollo en la modalidad presencial y a distancia semipresencial con mediación virtual cumpliendo con lo establecido en el *artículo 5 inciso c*” del reglamento de la Educación a Distancia en el Nivel de Educación Superior de Honduras. Lo consideramos, pertinente a la demanda por diferentes actores socioeconómicos, políticos y educativos de la sociedad nacional.

XI. RECOMENDACIONES

- 12.1. Aprobar la **I Reforma** al plan de estudios de la Carrera de **Ingeniería en Gestión Logística** en el Grado Académico de Licenciatura, de la Universidad Tecnológica Centroamericana-UNITEC, para desarrollarse en su Centro Universitario Tecnológico-CEUTEC en la ciudad de Tegucigalpa, Departamento de Francisco Morazán, ya que se ha diseñado la malla curricular de acuerdo a los estándares para el Nivel Superior.
- 12.2. Que la Dirección de Educación Superior de seguimiento en el término de un año a la gestión curricular del plan de estudios en la modalidad educativa a distancia en su expresión semipresencial con mediación virtual, a la fecha se ha diseñado el 61% (35/57) asignaturas en modalidad semipresencial con mediación virtual.
- Ciudad Universitaria “José Trinidad Reyes” 18 de mayo 2018

MSc. LOURDES ROSARIO MURCIA CARBAJAL

DIRECTORA

EDUCACIÓN SUPERIOR

SEBS/RES



UNIVERSIDAD NACIONAL AUTÓNOMA DE HONDURAS

ACTA No. 325

SESIÓN ORDINARIA

CONSEJO DE EDUCACIÓN SUPERIOR

Viernes 18 de mayo de 2018

ANEXO 2. Matriz de Docentes de la carrera de Ing. en Gestión Logística Campus CEUTEC Tegucigalpa

No.	Nombres del Docente	Estudios de Pregrado	Estudios de Postgrado	Registro de la UNAH	Validación de Títulos y grados		No. De Coleg.	Experienc. Docente en el N.E.S.	Formación	Posibles Asignaturas
					Recon.	Incorp.			Pedagógica	
1.	Juan Carlos Ortiz Kafati	Licenciado en Biología con énfasis en Botánica.	Dirección del Desarrollo Local.			SI	Colegio de Biólogos # 05	2años	Inducción Nuevos Docentes	Electiva de Ciencias Naturales
2.	Fabricio López López	Licenciado en Matemática con Orientación en Ingeniería Matemática.	Mathématiq ues et application Spécialité en Mathématiq ue Approfondie s				Colegio de Pedagogos #9586	6meses	Inducción Nuevos Docentes	Ecuaciones Diferenciales Cálculo I Cálculo II
3.	Karim Cerrato Rosales	Licenciado en Matemática con Orientación en Educación.	Maestría en Dirección Empresarial				Colegio de Pedagogos #5011	11 años	Inducción Nuevos Docentes	Estadística Matemática I Álgebra Lineal Estadística Matemática II
4.	Manuel Sierra Hernández	Licenciado en Física Computacion al.		RI-3695-06-2011		SI	Colegio de Pedagogos #6358	6 años y 6 meses	Inducción Nuevos Docentes	Física I Álgebra Introducción al Álgebra
5.	Bélgica Quiroz Araujo	Ingeniero Industrial y de Sistemas.	Finanzas			SI		2 años y 9 meses	Inducción Nuevos Docentes	Pronóstico de Ventas Administración de Inventarios Ingeniería Económica
6.	Carlos Rosales Barahona	Ingeniero Industrial	Dirección Empresarial, Gerencia de Gestión Logística					7 años	Inducción Nuevos Docentes	Gestión Logística y de la Cadena de Suministros Gestión de Compras y Proveedores Introducción a la Ing. Gestión Logística
7.	Dulce Raudales Raudales	Ingeniero Industrial y de Sistemas.	Formulación , Gestión y Evaluación de Proyectos.			SI	CIMEQH #1022	9años y 6 meses	Inducción Nuevos Docentes	Administración de Proyectos Proyecto de Investigación Fase I y II Investigación de Operaciones
8.	Lourdes Espinal Lobo	Lic. En Relaciones Internacionale s	Gestión de Calidad					1 años y 3 meses	Inducción Nuevos Docentes	Sistema de Gestión de la Calidad y Metrología
9.	Francisco Carvajal Sánchez	Ingeniero Industrial	Gestion Integral, Quality, Safety and Ambiental				CIMEQH #C-02922	7 años y 9 meses	Inducción Nuevos Docentes	Sistema de Gestión de la Calidad y Metrología Introducción a la Ing. Gestión Logística

Anexo 2. Cronograma para el diseño e implementación de la Ingeniería en Gestión Logística.



UNIVERSIDAD NACIONAL AUTÓNOMA DE HONDURAS

ACTA No. 325

SESIÓN ORDINARIA

CONSEJO DE EDUCACIÓN SUPERIOR

Viernes 18 de mayo de 2018

10.	Marco Valladares Suazo	Ingeniero Industrial	MBA en Gestión Tecnológica Dirección Empresarial con Orientación en Finanzas				Colegio de Pedagogos #9022	2 años	Inducción Nuevos Docentes	Sistema de Gestión de Innovación y Tecnología
11.	Marisol Bocanegra Alemán	Ingeniero Industrial	Matemática Educativa			SI	IMPREMA #7666660-3	9 años y 9 meses	Inducción Nuevos Docentes	Gestión de Almacenes
12.	Alfredo Zambrana Trujillo	Ingeniero Industrial y de Sistemas.	Maestría en Dirección Estratégica y Gestión de Innovación					6 meses	Inducción Nuevos Docentes	Sistema de Gestión de Innovación y Tecnología
13.	Guillermo Coindet James	Ingeniero Electricista	Martime Affairs, Shipping Management and Logistics				CIMEQH #456	9 años	Inducción Nuevos Docentes	Medios de Transporte Sistema de Gestión de Transporte
14.	Aída Marcela Narvaez	Ingeniero Industrial y de Sistemas.	Maestría en Gestión, Operaciones y Logística					3 años	Inducción Nuevos docentes	Modelación de Operaciones y Procesos Logísticos
15.	Sandy Mejía Mancía	Ingeniero Industrial y de Sistemas.	Internacional en Administración de Empresas.				Colegio de Pedagogos #7804	3 años y 9 meses	Inducción Nuevos Docentes	Sistema de Información Logística Lean 6 Sigma en Logística
16.	Antonio Sandres Bautista	Ingeniero Industrial y de Sistemas	Maestría en Business Administration					1 año	Inducción Nuevos Docentes	Control Estadística de Procesos
17.	Sonia Álvarez	Ingeniero Industrial y de Sistemas	Maestría en Logística Internacional					1 año	Inducción Nuevos Docentes	Medios de Transporte Envase, Empaque y Embalaje Gestión Internacional de la Cadena de Suministros
18.	María del Socorro Maldonado	Licenciada en Economía	Maestría en Administración de Empresas con Orientación en Finanzas					2 años	Inducción Nuevos Docentes	Administración I
19.	Ricardo Urbina	Ingeniero de Negocios	Pasante de la Maestría de Investigación Económica y Social					1 año	Inducción Nuevos Docentes	Electiva de Arte o Deporte
20.	Lorena Salgado	Licenciada en lenguas extranjeras						15 años	Inducción Nuevos Docentes	Idioma Extranjero
21.	Fernando Escobar	Licenciado en Letras con Orientación en Literatura	Maestría en Dirección Empresarial					10 años	Inducción Nuevos Docentes	Comunicación Oral y Escrita

El diseño de las 20 asignaturas se realizará en un periodo de 24 meses, iniciando en julio de 2017 y concluyendo en junio de 2019.

Cuadro de Asignaturas por diseñar e implementar en tres semestres

Acta CES No. 325 del 18 de mayo de 2018



UNIVERSIDAD NACIONAL AUTÓNOMA DE HONDURAS

ACTA No. 325

SESIÓN ORDINARIA

CONSEJO DE EDUCACIÓN SUPERIOR

Viernes 18 de mayo de 2018

MES 1-6	MES 7-12	MES 13-18	MES 19-24
1. Salud Ocupacional 2. Medición del trabajo y técnicas de estado de tiempo 3. Pronóstico de ventas 4. Sistemas de gestión de calidad y metrología 5. Administración de inventarios	1. Lean 6 sigma en logística 2. Gestión de Almacenes 3. Medios de Transporte 4. Sistemas de Gestión de Innovación y Tecnología 5. Gestión de compras y proveedores	1. Ingeniería de Servicios 2. Sistema de gestión de la seguridad de la cadena de suministro 3. Sistemas de gestión de transporte 4. Gestión logística y cadena de suministro 5. Administración portuaria	1. Administración aduanera. 2. Gestión internacional de la cadena de suministros 3. Legislación aduanera 4. Envase, empaque y embalaje 5. Modelación de Operaciones y Procesos Logísticos

Planificación de curso por semanas						
Docente Diseñador: Validador:	Docente	Fecha de inicio			Fecha de vencimiento	
Curso a Diseñar:						
Actividad a realizar	Mes 1	Mes 2	Mes 3	Mes 4	Mes 5	Mes 6
1.Diseño de contenidos de las asignaturas de la carrera de L-22 Periodismo	X					
1.1Elaborar el sílabo conforme al trabajo semanal	X					
1.2Definición de los recursos a utilizar en cada semana por asignatura de la carrera	X					
1.3Definición de las actividades que realizara el estudiante en cada semana de clase.	X					
1.4Elaborar el sistema de evaluación de los contenidos de las asignaturas (tareas, quiz, test virtual y examen final)	X					
2.Producción de material didáctico de las asignaturas de la carrera		X	X	X	X	



UNIVERSIDAD NACIONAL AUTÓNOMA DE HONDURAS

ACTA No. 325

SESIÓN ORDINARIA

CONSEJO DE EDUCACIÓN SUPERIOR

Viernes 18 de mayo de 2018

Planificación de curso por semanas						
Docente Diseñador: Validador:	Docente		Fecha de inicio		Fecha de vencimiento	
Curso a Diseñar:						
Actividad a realizar	Mes 1	Mes 2	Mes 3	Mes 4	Mes 5	Mes 6
2.1 Elaboración de los materiales didácticos de cada curso.		X	X	X	X	
2.2 Validación de los materiales didácticos elaborados.		X	X	X	X	
2.3 Integrar el diseño instruccional de cada asignatura (sílabo)		X	X	X	X	
3. Implementación de las asignaturas de la carrera.					X	
3.1 Subir las asignaturas a la plataforma virtual de aprendizaje de UNITEC/Ceutec					X	
3.2 Elaboración de plan de seguimiento tutorial de las asignaturas de la carrera.					X	
4. Publicación de las asignaturas de la carrera					X	X
4.1 Ejecución de plan de seguimiento tutorial de las asignaturas de la carrera					X	X

”

Seguidamente la Señora Presidenta Por Ley del Consejo de Educación Superior, sometió a discusión el Dictamen y la Opinión Razonada presentada por la Dirección de Educación Superior.

Seguidamente el Magíster Echeverría, representante de la Universidad Católica de Honduras “Nuestra Señora Reina de la Paz” sugirió, aprobar de una sola vez los puntos 8 y 9, considerando que es la misma carrera de la misma Universidad, solo que el punto ocho (8) es para Tegucigalpa y el nueve (9) es para San Pedro Sula.

Posteriormente la Señora Presidenta Por Ley del Consejo de Educación Superior, explicó que ambos dictámenes vienen iguales tanto para el punto ocho (8) como para el punto nueve (9), por lo que solicitó al pleno la venia para que puedan ser discutidos ambos en el entendido de que se emita un acuerdo por cada uno de los centros.



UNIVERSIDAD NACIONAL AUTÓNOMA DE HONDURAS

ACTA No. 325

SESIÓN ORDINARIA

CONSEJO DE EDUCACIÓN SUPERIOR

Viernes 18 de mayo de 2018

Finalmente fue consultado el pleno del Consejo de Educación Superior, si se aprueban las reformas al Plan de Estudios de la carrera de Ingeniería en Gestión Logística, en el Grado Académico de Licenciatura, de la Universidad Tecnológica Centroamericana (UNITEC), para ser implementada en la modalidad a Distancia, en su expresión semipresencial con mediación virtual, tanto en la ciudad de Tegucigalpa como en San Pedro Sula, las que fueron votadas y aprobadas por unanimidad, por tanto se emite el siguiente acuerdo:

ACUERDO No.3788-325-2018.- El Consejo de Educación Superior. **CONSIDERANDO:** Que mediante acuerdo No. 1614-191-06 de fecha 24 de abril 2006, fue aprobada la creación y el funcionamiento del **Plan de Estudio de la carrera de Ingeniería en Gestión Logística**, en el grado académico de Licenciatura, de la Universidad Tecnológica Centroamericana (UNITEC). **CONSIDERANDO:** Que mediante acuerdo No.3406-308-2016 de fecha 15 de diciembre 2016, el Consejo de Educación Superior conoció la solicitud de Aprobación de Reforma al Plan de Estudios de la Carrera de Ingeniería en Gestión Logística (I-09) en el Grado Académico de Licenciatura, de la Universidad Tecnológica Centroamericana (UNITEC) para su implementación en su Centro CEUTEC Tegucigalpa y San Pedro Sula, en la modalidad a distancia en su expresión Semipresencial con Mediación Virtual. **CONSIDERANDO:** Que en esta fecha ha conocido el Dictamen No. 875-314-2017 del Consejo Técnico Consultivo y la Opinión Razonada OR-DES-No. 861-05-2018 de la Dirección de Educación Superior sobre la solicitud de Reforma al Plan de Estudios de la Carrera de Ingeniería en Gestión Logística (I_09) en el Grado Académico de Licenciatura de la Universidad Tecnológica Centroamericana (UNITEC), para implementación en sus Centro de CEUTEC, Tegucigalpa y San Pedro Sula, en la Modalidad a Distancia, en su expresión semipresencial con mediación Virtual. **CONSIDERANDO:** Que en la Opinión Razonada de la Dirección de Educación Superior expresa que: La Universidad Tecnológica Centroamericana UNITEC, para su Centro Asociado CEUTEC, solicitó en legal y debida forma al Consejo de Educación Superior la reforma al plan de estudios de la carrera de “Ingeniería en Gestión Logística (I-09)”, en el Grado Académico de Licenciatura de la Universidad Tecnológica Centroamericana para implementarse en sus centro de CEUTEC en la ciudad de Tegucigalpa, en la modalidad a distancia en su expresión semipresencial con mediación virtual. **CONSIDERANDO:** Que el Plan de Estudios en su primera (I) Reforma de la carrera ha sido fundamentado en sus aspectos teóricos, legales, pedagógicos, económicos, políticos, sociales y cumple con los criterios establecidos para ofertarse a través de la modalidad a distancia en su expresión semipresencial con mediación virtual. **CONSIDERANDO:** Que la Universidad Tecnológica Centroamericana UNITEC para su Centro Asociado CEUTEC, cuenta con una propuesta amplia de docentes especializados y de formación general, formado a nivel de Licenciatura y Posgrado relacionado a las asignaturas de la malla curricular del plan de estudios. **CONSIDERANDO:** Que el rediseño del plan de estudios está plasmado bajo el “Modelo Educativo enfocado a competencias bajo el modelo constructivista y sistémico-complejo”, con las características: conocimiento, pensamiento y autonomía, pensamiento crítico y enseñanza por el aprendizaje de habilidad superior de pensamiento. **CONSIDERANDO:** Que La reforma de la malla curricular del plan de estudios consiste en: ampliación de contenido de ciertas asignaturas y creación de asignaturas sometidas a reforma, fusión de algunas asignaturas, homologación de requisitos, cambios e eliminación de algunas asignaturas y organización de asignaturas por bloque del conocimiento. Se muestra un cuadro síntesis:

PLAN DE ESTUDIOS 2006	PLAN DE ESTUDIOS 2018
Cambio de asignaturas	18



UNIVERSIDAD NACIONAL AUTÓNOMA DE HONDURAS

ACTA No. 325

SESIÓN ORDINARIA

CONSEJO DE EDUCACIÓN SUPERIOR

Viernes 18 de mayo de 2018

Adición de asignaturas		14
Eliminación de asignaturas	6	-----
Se mantienen asignaturas		25
Total		57

CONSIDERANDO: Que en relación a la Infraestructura y Equipamiento, las condiciones de los espacios académicos pedagógicos son los adecuados respecto a la cantidad de matriculados en la carrera, como ser: aulas, laboratorios especializados, biblioteca física y virtual, así como un plan de gestión del desarrollo curricular de la carrera de Ingeniería en Gestión Logística. **CONSIDERANDO:** Que la Dirección de Educación Superior considera que la propuesta curricular de la I reforma del Plan de Estudios en Ingeniería de Gestión Logística *esta adecuado curricularmente* para el desarrollo en la modalidad presencial y a distancia semipresencial con mediación virtual cumpliendo con lo establecido en el *artículo 5 inciso c*” del reglamento de la Educación a Distancia en el Nivel de Educación Superior de Honduras. Lo consideramos, pertinente a la demanda por diferentes actores socioeconómicos, políticos y educativos de la sociedad nacional. **CONSIDERANDO:** Que toda Reforma que implique transformación de la Estructura Académica deberá ser presentada al Consejo de Educación Superior para su estudio y aprobación según lo dispuesto en el Artículo No. 47 de las Normas Académicas de la Educación Superior; **CONSIDERANDO:** Que es atribución del Consejo de Educación Superior el diseño y rediseño de Planes de Estudio el cual deberá ser presentado al Consejo de Educación Superior para su estudio y aprobación, según lo establece el Art. 84 y 85 de las Normas Académicas de la Educación Superior. **POR TANTO:** El Consejo de Educación Superior en uso de las atribuciones de que está investido y en aplicación de los Artículos Nos. 12, 17 de la Ley de Educación Superior, 47, 84 y 85 de las Normas Académicas de El Nivel, y demás aplicables. **ACUERDA: PRIMERO:** Dar por recibido el Dictamen No. 875-314-2017 del Consejo Técnico Consultivo y la Opinión Razonada OR-DES-No. 861-05-2018 de la Dirección de Educación Superior sobre la solicitud de Reforma al Plan de Estudios de la Carrera de Ingeniería en Gestión Logística (I_09) en el Grado Académico de Licenciatura de la Universidad Tecnológica Centroamericana (UNITEC), para la implementación en su Centro de CEUTEC, Tegucigalpa, en la Modalidad a Distancia, en su expresión semipresencial con mediación Virtual. **SEGUNDO:** Aprobar la **I Reforma** al plan de estudios de la Carrera de **Ingeniería en Gestión Logística** en el Grado Académico de Licenciatura, de la Universidad Tecnológica Centroamericana-UNITEC, para desarrollarse en su Centro Universitario Tecnológico-CEUTEC en la ciudad de Tegucigalpa, Departamento de Francisco Morazán, ya que se ha diseñado la malla curricular de acuerdo a los estándares para el Nivel Superior. **TERCERO:** aprobar el plan de estudios de la Carrera de **Ingeniería en Gestión Logística** en el Grado Académico de Licenciatura de la Universidad Tecnológica Centroamericana-UNITEC, para desarrollarse en su Centro Universitario Tecnológico-CEUTEC de Tegucigalpa, Departamento de “Francisco Morazán”, con las siguientes características:

Indicador	Plan Vigente 2006	Plan Reformado 2018
Nombre de la carrera:	Ingeniería en Gestión Logística	Ingeniería en Gestión Logística
Código	I-09	I-09
Facultad a la que pertenece	Ingeniería y Arquitectura	Ingeniería y Arquitectura
Duración de la carrera:	16 Períodos Académicos	16 Períodos Académicos



UNIVERSIDAD NACIONAL AUTÓNOMA DE HONDURAS

ACTA No. 325

SESIÓN ORDINARIA

CONSEJO DE EDUCACIÓN SUPERIOR

Viernes 18 de mayo de 2018

Número de Períodos al año	4 años	4 años
Duración del Período Académico	11 semanas	11 semanas
Unidades Valorativas	196	205
Número de Asignaturas	57	57
Modalidad de Estudio	Presencial y Distancia semipresencial con mediación virtual	Distancia en su expresión semipresencial con mediación virtual
Acreditación	Ingeniero (a) en Gestión Logística	Ingeniero (a) en Gestión Logística
Grado Académico	Licenciatura	Licenciatura
Campus	UNITEC/CEUTEC Tegucigalpa UNITEC/CEUTEC campus San Pedro Sula	UNITEC/CEUTEC Tegucigalpa UNITEC/CEUTEC campus San Pedro Sula y La Ceiba
Año de creación de la carrera:	Acuerdo CES: N. 1614-191-06, 24-abril- 2006	-----
Año de primera reforma:	-----	2018
Clasificación CINE/2011: Nivel 6		Sector 5. Ingeniería, industria y construcción, Subsector 52. Ingeniería y producción.

CUARTO: Que la Dirección de Educación Superior de seguimiento en el término de un año a la gestión curricular del plan de estudios en la modalidad educativa a distancia en su expresión semipresencial con mediación virtual, a la fecha se ha diseñado el 61% (35/57) asignaturas en modalidad semipresencial con mediación virtual. **QUINTO:** Trasladar a la Secretaría Ejecutiva de la Dirección de Educación Superior el Plan de Estudios de la Carrera de Ingeniería en Gestión Logística (I_09) en el Grado de Licenciatura de la Universidad Tecnológica Centroamericana (UNITEC); para que realice el registro correspondiente. **SEXTO:** Transcribir el presente Acuerdo de ejecución inmediata a la Universidad Tecnológica Centroamericana (UNITEC); **CÚMPLASE y NOTIFIQUESE.**

NOVENO: PRESENTACIÓN DEL DICTAMEN DEL CONSEJO TÉCNICO CONSULTIVO No. 876-314-2017 Y DE LA OPINIÓN RAZONADA OR-DES-862-05-2018, DE LA DIRECCIÓN DE EDUCACIÓN SUPERIOR SOBRE LA SOLICITUD DE APROBACIÓN DE REFORMA AL PLAN DE ESTUDIOS DE LA CARRERA DE INGENIERÍA EN GESTIÓN LOGÍSTICA (I-09) EN EL GRADO ACADÉMICO DE LICENCIATURA DE LA UNIVERSIDAD TECNOLÓGICA CENTROAMERICANA (UNITEC) PARA SU IMPLEMENTACIÓN EN EL CAMPUS CEUTEC DE SAN PEDRO SULA EN



UNIVERSIDAD NACIONAL AUTÓNOMA DE HONDURAS

ACTA No. 325

SESIÓN ORDINARIA

CONSEJO DE EDUCACIÓN SUPERIOR

Viernes 18 de mayo de 2018

LA MODALIDAD A DISTANCIA EN SU EXPRESIÓN SEMIPRESENCIAL CON MEDIACIÓN VIRTUAL. . EMISIÓN DE ACUERDO.

La Secretaría del Consejo de Educación Superior, procedió a dar lectura a los siguientes documentos:

“DICTAMEN No. 876-314-2017

El Consejo Técnico Consultivo, en cumplimiento de los Artículos 18 y 20 literal c) de la Ley de Educación Superior y al Acuerdo No. 3406-308-2016, emitido por el Consejo de Educación Superior en su Sesión Ordinaria No.308, de fecha 15 de diciembre de 2016 y teniendo a la vista la Solicitud de aprobación de reforma al Plan de Estudios de Ingeniería en Gestión Logística (I-09) en el Grado académico de Licenciatura de la Universidad Tecnológica Centroamericana UNITEC para su implementación en su **Centro CEUTEC San Pedro Sula**, en la modalidad a Distancia en su expresión semipresencial con mediación virtual; y los documentos acompañados, se pronuncia.

OBSERVACIONES

POR LA UNIVERSIDAD JOSÉ CECILIO DEL VALE, UJCV:

“Dictamen sobre la solicitud de aprobación de Reforma del Plan de Estudios de la Carrera Ingeniería en Gestión Logística en el grado académico de Licenciatura, de la Universidad Tecnológica Centroamericana, UNITEC. La Universidad José Cecilio del Valle, UJCV; en cumplimiento a la solicitud recibida del Consejo Técnico Consultivo para analizar y revisar la documentación relacionada a la solicitud de reforma del Plan de Estudios de la Carrera de Ingeniería en Gestión Logística en el Grado Académico de Licenciatura presentada por la Universidad Tecnológica Centroamericana UNITEC, para implementarse en el **Campus UNITEC-CEUTEC, San Pedro Sula** emite la siguiente resolución. Considerando: Que la Universidad Tecnológica Centroamericana, ha tomado en cuenta las observaciones presentadas por la Universidad José Cecilio del Valle, para la solicitud de reforma del plan de Estudios de la Carrera, Ingeniería en Gestión Logística en el Grado Académico de Licenciatura y que en la nueva versión de dicho plan se han tenido satisfactoriamente las observaciones y recomendaciones presentadas por el UJCV y cumpliendo con los niveles de exigencia de la Educación Superior. POR TANTO: Se emite DICTAMEN FAVORABLE a la solicitud de reforma del plan de estudios de la Carrera Ingeniería en Gestión Logística en el Grado Académico de Licenciatura presentado por la Universidad Tecnológica Centroamericana para su implementación en los campus UNITEC-CEUTEC La Ceiba, en su Modalidad de estudio Distancia en su expresión semipresencial con mediación virtual. Tegucigalpa M.D.C., 25 de mayo de 2017. MSc. Martha Mélida Morales, Vice-Rectoría Académica.”

POR LA UNIVERSIDAD DE DEFENSA DE HONDURAS, UDH:

“DICTAMEN SOBRE LA SOLICITUD DE APROBACIÓN DE REFORMAS AL PLAN DE ESTUDIO DE LA CARRERA DE INGENIERÍA EN GESTIÓN LOGÍSTICA EN EL GRADO ACADÉMICO DE LICENCIATURA DE LA UNIVERSIDAD TECNOLÓGICA CENTROAMERICANA, UNITEC. Vista y analizada la documentación relativa a la Solicitud de Aprobación de Reformas al Plan de Estudio de la Carrera de Ingeniería en Gestión Logística en el Grado Académico de Licenciatura, de la Universidad Tecnológica Centroamericana (UNITEC) en la modalidad a distancia en su expresión semi-presencial con mediación virtual, para los



UNIVERSIDAD NACIONAL AUTÓNOMA DE HONDURAS

ACTA No. 325

SESIÓN ORDINARIA

CONSEJO DE EDUCACIÓN SUPERIOR

Viernes 18 de mayo de 2018

campus Tegucigalpa, **San Pedro Sula** y la Ceiba, y habiendo revisado la incorporación de las observaciones emitidas por la Universidad de Defensa de Honduras; se emite el siguiente: **DICTAMEN: CONSIDERANDO:** Que el día jueves 11 de mayo de presente año se recibió la versión mejorada del plan de estudios de la reforma de la carrera de Ingeniería en Gestión Logística en el Grado Académico de Licenciatura, de la Universidad Tecnológica Centroamericana (UNITEC) en la modalidad a distancia en su expresión semi-presencial con mediación virtual, para los campus Tegucigalpa, San Pedro Sula y la Ceiba; y que se ha constatado que la documentación recibida de la Universidad proponente, cuenta con la incorporación de las observaciones emitidas previamente por esta universidad y que los elementos presentados cumplen con las especificaciones acorde a la normativa vigente en el nivel de Educación Superior de Honduras. **POR TANTO:** La Universidad de Defensa de Honduras, recomienda a la coordinación de comisión de Dictamen, emitir **DICTAMEN FAVORABLE** a la Solicitud de Aprobación de Reformas al Plan de Estudio de la Carrera de Ingeniería en Gestión Logística en el Grado Académico de Licenciatura, de la Universidad Tecnológica Centroamericana (UNITEC) en la modalidad a distancia en su expresión semi-presencial con mediación virtual, para los campus Tegucigalpa, San Pedro Sula y La Ceiba. General de Brigada, Jorge Arnaldo Fuentes Hernández. Rector-UDH.”

POR LA UNIVERSIDAD JESÚS DE NAZARETH, UJN:

“OBSERVACIONES DE LA REFORMA DE LA CARRERA DE GESTIÓN LOGÍSTICA EN EL GRADO DE LICENCIATURA DE LA UNIVERSIDAD TECNOLÓGICA CENTROAMERICANA (UNITEC). 1. DIAGNÓSTICO.

CATEGORÍA	REQUERIMIENTOS FUNDAMENTALES PARA ANÁLISIS DE CONTENIDO DIAGNÓSTICO	OBSERVACIONES
ASPECTOS DE PRESENTACIÓN		
1.1 Portada	Parte superior debe aparecer membrete y logotipo de Universidad solicitante	Cumple
	En el centro debe anotar Diagnóstico del plan de estudio de la carrera	Cumple
	Código de la carrera	Cumple
	Unidad responsable del diagnóstico	Cumple
	Lugar y fecha	Cumple
1.2 Tabla de Contenido	Incluye el tema y subtemas de cada capítulo que sistematiza diagnóstico	Cumple
	Incluye el número de página en que se encuentran los capítulos	Cumple
1.3 Datos Generales	Tabla de Datos generales	Cumple
2. Introducción	Antecedentes del estudio	Cumple
	Explicación del proceso investigativo	Cumple



UNIVERSIDAD NACIONAL AUTÓNOMA DE HONDURAS

ACTA No. 325

SESIÓN ORDINARIA

CONSEJO DE EDUCACIÓN SUPERIOR

Viernes 18 de mayo de 2018

CATEGORÍA	REQUERIMIENTOS FUNDAMENTALES PARA ANÁLISIS DE CONTENIDO DIAGNÓSTICO	OBSERVACIONES
	Aportes de instituciones y organizaciones e individuos especializados en el proceso investigativo	Cumple
	Explicación de cómo se presenta el documento	Cumple
1. Contextualización Situacional de Honduras	Socioeconómica	Cumple
	Educativa	Cumple
	Política	Cumple
	Escenario socio-económicos Internacionales	Cumple
2. Contextualización Institucional	Identificación de la Institución	Cumple
	Visión y Misión Institucional	Cumple
	Responsables del proyecto	Cumple
3. Marco Teórico	Fundamentación científica de la disciplina de la carrera	Cumple
	Justificaciones sociales	Cumple
	Justificaciones económicas	Cumple
	Justificaciones político-educativas	Cumple
	Necesidades prácticas prioritarias	Cumple
	Fundamento filosófico	Cumple
	Doctrina pedagógica	Cumple
4. Resultados de la Investigación	Resultados cuantitativos y cualitativos articulados	Cumple
	Demanda real y potencial de la carrera o programa de estudios en base a opiniones de: sociedad, empleadores, alumnos potenciales, organizaciones relacionadas	Cumple
	Cualificación y cuantificación de profesionales existentes en el área solicitada	Cumple



UNIVERSIDAD NACIONAL AUTÓNOMA DE HONDURAS

ACTA No. 325

SESIÓN ORDINARIA

CONSEJO DE EDUCACIÓN SUPERIOR

Viernes 18 de mayo de 2018

CATEGORÍA	REQUERIMIENTOS FUNDAMENTALES PARA ANÁLISIS DE CONTENIDO DIAGNÓSTICO	OBSERVACIONES
	Aporte significativo que harán los profesionales egresados de la carrera solicitada en la transformación de la sociedad hondureña	
	Mercado de inserción laboral de los profesionales egresados	Cumple
	Conclusiones y Recomendaciones de resultados	Cumple
5. Anexos	Proyecto de investigación	Cumple
	Instrumentos de Investigación aplicados	Cumple
	Evidencias graficas del proceso investigativo	Cumple
	Plan de gestión administrativa, Financiera para implementar la carrera	Cumple
	Inventario de capacidades físicas instaladas para el desarrollo de la carrera	Cumple
	Evidencias gráficas de capacidades físicas instaladas	Cumple
	Matriz de perfiles académicos de docentes y administrativos	Incluir lo referente a este apartado

2. Plan de Estudios

Categorías	Requerimientos Fundamentales para Análisis de Contenido de los Planes de Estudio	Observaciones
1. Aspectos de Presentación		
1.1 Portada	Parte superior debe aparecer membrete y logotipo de Universidad	Cumple
	En el centro debe anotar proyecto de plan de estudio de la carrera	Cumple
	Código de la carrera	Cumple
	Unidad responsable del proyecto	Cumple
	Lugar y fecha	Cumple



UNIVERSIDAD NACIONAL AUTÓNOMA DE HONDURAS

ACTA No. 325

SESIÓN ORDINARIA

CONSEJO DE EDUCACIÓN SUPERIOR

Viernes 18 de mayo de 2018

Categorías	Requerimientos Fundamentales para Análisis de Contenido de los Planes de Estudio	Observaciones
1.2 Tabla de Contenido	Incluye el tema y subtemas de cada capítulo	Cumple
	Incluye el número de página en que se encuentran los capítulos	Cumple
1.3 Datos Generales de la Carrera		
2. Introducción	Antecedentes del plan	Cumple
	Aportes de instituciones y organizaciones e individuos especializados	Cumple
	Viabilidad para implementación del Plan	Cumple
	Limitantes para implementación del Plan	Cumple
	Explicación del documento	Cumple
3. Marco Teórico	Fundamentación científica de la disciplina de la carrera	Cumple
	Justificaciones sociales	Cumple
	Justificaciones económicas	Cumple
	Justificaciones político-educativas	Cumple
	Necesidades prácticas prioritarias	Cumple
	Fundamento filosófico	Cumple
	Doctrina pedagógica	Cumple
4. Perfil Profesional del Graduado	Perfil de ingreso	Cumple
	Perfil de egreso	Cumple
5. Estructura del Plan	Generales	Cumple
	Específicos	Cumple
	Asignaturas de formación general	Cumple
	Asignaturas de formación específica	Cumple
	Asignaturas Electivas	Cumple
	Distribución de asignaturas por periodo académico	Cumple
	Flujograma de asignaturas	Cumple



UNIVERSIDAD NACIONAL AUTÓNOMA DE HONDURAS

ACTA No. 325

SESIÓN ORDINARIA

CONSEJO DE EDUCACIÓN SUPERIOR

Viernes 18 de mayo de 2018

Categorías	Requerimientos Fundamentales para Análisis de Contenido de los Planes de Estudio	Observaciones
	Descripciones mínimas por asignaturas	Cumple
	Tabla de equivalencia (pregrado)	Cumple
	Asignaturas por suficiencia (pregrado)	Cumple
	Requisitos de graduación	Cumple
	Recursos para la ejecución del Plan (Humanos, físicos, materiales, financieros, acuerdos, Convenios, biblioteca, laboratorios)	Cumple
	Plan estratégico de implementación de la carrera	Cumple
Observaciones Generales: <ul style="list-style-type: none">• En vista de que los costos relacionados a la logística representan un porcentaje considerable de los costos operativos totales de las compañías, consideramos de suma importancia incluir en el plan de estudio la asignatura de Gestión y Control de Presupuestos/Costos, no se observa ninguna asignatura relacionada con estos contenidos.• El ingeniero en gestión logística debe tener una visión táctica y estratégica de la cadena logística, diseñando planes de gestión que incluyan calidad medioambiental y logística verde, por lo que consideramos que como proyección al desarrollo sostenible del ingeniero, se debe incluir en el plan de estudio la asignatura de Logística Medioambiental o Gestión de calidad medioambiental y logística verde.• La administración de sistemas de información y tecnologías es fundamental para un desempeño efectivo para el cumplimiento de los objetivos de una organización, por lo que consideramos apropiado incluir en el plan de estudio la asignatura de Herramientas tecnológicas para la gestión logística o software de gestión para la logística.		

DICTAMEN: Se emite dictamen favorable con observaciones y se recomienda que a incorporación de las mismas sea verificada por la Dirección de Educación Superior. Vicerrectoría Académica UJN.”

RECOMENDACIÓN

Después de haber discutido sobre la Solicitud de aprobación de reforma al Plan de Estudios de Ingeniería en Gestión Logística (I-09) en el Grado académico de Licenciatura de la Universidad Tecnológica Centroamericana UNITEC para su implementación en su **Centro CEUTEC San Pedro Sula**, en la modalidad a Distancia en su expresión semipresencial con mediación virtual; y los documentos acompañados, el Consejo Técnico Consultivo recomienda al Consejo de Educación Superior lo siguiente:

1. **Aprobar la Solicitud de aprobación de reforma al Plan de Estudios de Ingeniería en Gestión Logística (I-09) en el Grado académico de Licenciatura de la**



Universidad Tecnológica Centroamericana UNITEC para su implementación en su Centro CEUTEC San Pedro Sula, en la modalidad a Distancia en su expresión semipresencial con mediación virtual.

2. Cumplir con las recomendaciones finales planteadas por la Comisión en el presente Dictamen.
3. Que la Dirección de Educación Superior verifique el cumplimiento de las observaciones y recomendaciones brindadas por parte de la Comisión.

Universidad de Defensa de Honduras, UDH.

Tegucigalpa, Francisco Morazán. 27 de octubre de 2017.

POR EL CONSEJO TÉCNICO CONSULTIVO

PhD. ROSARIO DUARTE DE FORTÍN

PRESIDENTA”

“OPINIÓN RAZONADA DE LA DIRECCIÓN DE EDUCACIÓN SUPERIOR SOBRE LA SOLICITUD PARA LA REFORMA AL PLAN DE ESTUDIOS DE LA CARRERA DE “INGENIERÍA EN GESTIÓN LOGÍSTICA (I-09)”, EN EL GRADO ACADÉMICO DE LICENCIATURA DE LA UNIVERSIDAD TECNOLÓGICA CENTROAMERICANA (UNITEC) PARA IMPLEMENTARSE EN SUS CENTROS DE CEUTEC TEGUCIGALPA Y SAN PEDRO SULA, EN LA MODALIDAD A DISTANCIA EN SU EXPRESIÓN SEMIPRESENCIAL CON MEDIACIÓN VIRTUAL.

La presente Opinión Razonada contiene solamente información para el Centro CEUTEC de San Pedro Sula.

OR-DES-862-05-2018

I. INTRODUCCIÓN

La Dirección de Educación Superior emite la presente Opinión Razonada en atención al Artículo 24, inciso b) de la Ley de Educación Superior y el Artículo 43, inciso b) del Reglamento General Ley de Educación Superior y los artículos 84 y 85 de las Normas Académicas del Nivel de Educación Superior y en atención a las responsabilidades que le competen en cuanto al proceso de aprobación de la I Reforma del Plan de Estudios de la Carrera de *Ingeniería en Gestión Logística*, en el grado académico de Licenciatura de la Universidad Tecnológica Centroamericana (UNITEC/CEUTEC). Se llevó a cabo la revisión del diagnóstico, propuesta de la adecuación del plan de estudios de esta Carrera, la visita de supervisión para la verificación de organización legal, administrativa y financiera, organización académica, infraestructura física y



equipamiento, centro de información y documentación y bienestar universitario de acuerdo a indicadores y estándares de carreras de Licenciaturas, formulándose las observaciones y recomendaciones que para conocimiento y decisión del Consejo de Educación Superior se presentan en esta Opinión Razonada.

II. ANTECEDENTES

Esta opinión razonada tiene como antecedente los hechos siguientes:

1. La petición por parte de la Universidad Tecnológica Centroamericana (UNITEC) solicitando la aprobación de reforma del **Plan de Estudio de la carrera de Ingeniería en Gestión Logística**, en el grado académico de Licenciatura y presentada ante el Consejo de Educación Superior mediante acuerdo No.3406-308-2016 de fecha 15 de diciembre 2016, para implementarse en su Centro de CEUTEC San Pedro Sula, en la modalidad a distancia en su expresión semipresencial con mediación virtual.
2. La creación y funcionamiento de la carrera de Ingeniería en Gestión Logística en el grado académico de Licenciatura código I-09, fue aprobada el 24 de abril de 2006, según Acuerdo número 1614-191-06 del Consejo de Educación Superior.
3. La Creación y Funcionamiento del Centro Universitario Tecnológico-CEUTEC, en San Pedro Sula, departamento de Cortés solicitado por UNITEC como Centro Asociado a Distancia fue aprobado por el Consejo de Educación Superior mediante acuerdo No. 2490-258-2011, de fecha 15 de diciembre de 2016.
4. El Consejo Técnico Consultivo en su sesión 314 conformó una comisión integrada por representantes de la Universidad Metropolitana de Honduras (UMH) (Coordina), Universidad Jesús de Nazareth (UJN), Universidad José Cecilio del Valle (UCENM) y la Universidad Nacional Autónoma de Honduras, para que en base a las observaciones presentadas, verificarán el cumplimiento de las mismas por la Universidad Tecnológica Centroamericana y elaboraran una propuesta de Dictamen para consideración del Consejo Técnico Consultivo.
5. El Consejo Técnico Consultivo emite Dictamen favorable N° **876-314-2017**, de fecha 27 de octubre de 2017, para el Centro Universitario Tecnológico CEUTEC/UNITEC de la ciudad de San Pedro Sula.
6. La documentación presentada consta del diagnóstico, plan de estudios, planta docente, se confirma la pertinencia para el desarrollo de la Carrera reformada.
7. La Dirección de Educación Superior en cumplimiento al mandato del Consejo de Educación Superior, realizó visitas de verificación al campo universitario con ubicación en la ciudad de San Pedro Sula, en la fecha viernes 06 de abril del año en curso; se contó con el acompañamiento Docentes especialistas de la UNAH-VS y por personal del Departamento de Gestión Académica, Curricular de la DES. La Comisión de Supervisión concluyó favorable en relación a las potencialidades en infraestructura física, perfiles docentes, para el desarrollo académico de la reforma del Plan de Estudios de la carrera de Ingeniería en Gestión Logística.



UNIVERSIDAD NACIONAL AUTÓNOMA DE HONDURAS

ACTA No. 325

SESIÓN ORDINARIA

CONSEJO DE EDUCACIÓN SUPERIOR

Viernes 18 de mayo de 2018

III. CARACTERÍSTICAS DE LA CARRERA

Indicador	Plan Vigente 2006	Plan Reformado 2018
Nombre de la carrera:	Ingeniería en Gestión Logística	Ingeniería en Gestión Logística
Código	I-09	I-09
Facultad a la que pertenece	Ingeniería y Arquitectura	Ingeniería y Arquitectura
Duración de la carrera:	16 Períodos Académicos	16 Períodos Académicos
Número de Períodos al año	4 años	4 años
Duración del Período Académico	11 semanas	11 semanas
Unidades Valorativas	196	204
Número de Asignaturas	57	57
Modalidad de Estudio	Presencial y Distancia semipresencial con mediación virtual	Distancia en su expresión semipresencial con mediación virtual
Acreditación	Ingeniero (a) en Gestión Logística	Ingeniero (a) en Gestión Logística
Grado Académico	Licenciatura	Licenciatura
Campus	UNITEC/CEUTEC Tegucigalpa UNITEC/CEUTEC campus San Pedro Sula	UNITEC/CEUTEC Tegucigalpa UNITEC/CEUTEC campus San Pedro Sula y La Ceiba
Año de creación de la carrera:	Acuerdo CES: N. 1614-191-06, 24-abril- 2006	-----
Año de primera reforma:	-----	2018
Clasificación CINE/2011:		Sector 5. Ingeniería, industria y construcción,
Nivel 6		Subsector 52. Ingeniería y producción.



A continuación se presenta una síntesis de la argumentación conceptual presentada en los documentos del plan de Estudios y el diagnóstico, que respalda la solicitud de reforma a la Carrera de Ingeniería en Gestión Logística de UNITEC/CEUTEC, en su sede de San Pedro Sula.

IV. JUSTIFICACIÓN DE LA REFORMA: POLÍTICA-EDUCATIVA, SOCIAL Y ECONÓMICA

Para evaluar la fundamentación de la propuesta, se realizó un análisis de los diferentes componentes y razonamientos fundamentales en el ámbito político y educativo, social y, económico y síntesis de la reforma, desarrollados tanto en el diagnóstico como en el plan de estudios propuesto para la reforma de la carrera, cuyos rasgos más importantes son:

4.4. Justificación Política-Educativa

La educación es un factor clave para el desarrollo del país y más para un país como Honduras, los estudios de educación superior potencializan no solo la mejora en el ámbito profesional sino la generación de conocimientos. Su finalidad es la formación de talento humano de alto nivel, con la capacidad necesaria para aplicar, ampliar, profundizar e innovar en el conocimiento en áreas específicas de la ciencia, la técnica, las humanidades y las artes.

La Carrera de Gestión Logística se pretende que tenga un enfoque local y global para que el estudiante conozca su entorno, y lo vincule con conocimientos teóricos, metodológicos e instrumentales con la práctica, que de esta manera contribuya a transformar la realidad en que se desempeña. La reforma de esta Ingeniería se justifica al brindar una respuesta a los objetivos establecidos en el plan de Nación 2010- 2022 (República de Honduras Visión de País 2010 – 2038 y Plan de Nación 2010- 2022, 2010), específicamente, en los objetivos 3 y 4.

4.5. Justificación Social

En la actualidad los clientes cada vez son más exigentes, por lo tanto, las empresas se ven en la tarea ardua de poder satisfacer todas las necesidades y expectativas de los clientes. Cada vez los clientes desean productos y servicios innovadores, al menor costo y en el menor tiempo posible.- El papel del ingeniero en Gestión Logística en la sociedad y en donde será su ámbito laboral, juega un papel muy importante, ya que la logística y la cadena de suministro juegan un papel crítico tanto en el sector económico, como en la sociedad.

El proceso de modernización de la infraestructura del país, a través del canal seco, traerá mucho más retos para los ingenieros en logística, ya que las empresas hondureñas tendrán mayores facilidades de abrir sus puertas al mercado internacional, por lo tanto, el conocimiento actualizado en gestión logística será más que necesario para que las empresas hondureñas pueda satisfacer las necesidades de dichos mercados, a través de la mejora de los procesos operativos y estratégicos de las empresas.

4.6. Justificación Económica

La relación de la economía con la ingeniería en Gestión Logística se debe en gran parte a la inversión de capital para el desarrollo de los planes del ingeniero. Los ingenieros en logística juegan un papel muy importante en las



organizaciones, ya que son los encargados de la integración eficiente de todos los procesos de la cadena de suministro de las organizaciones, y al mejorar dichos procesos, las empresas logran reducir sus costos, ofreciendo a los clientes mejores productos y servicios, lo cual conlleva a que las empresas se vuelven más competitivas.

Una organización, cualquiera que sea la actividad que realiza, si desea mantener un nivel adecuado de competitividad a largo plazo, debe utilizar antes o después, unos procedimientos de análisis y decisiones formales, encuadrados en el marco del proceso de "planificación estratégica". La función de dicho proceso es sistematizar y coordinar todos los esfuerzos de las unidades que integran la organización encaminados a maximizar la eficiencia global.

V. FUNDAMENTOS PEDAGÓGICOS DE LA REFORMA DE LA CARRERA

5.4. Síntesis de la Reforma del Plan de Estudios

- Según el estudio realizado por UNITEC/CEUTEC y habiendo realizado un análisis exhaustivo de las necesidades de la industria, opiniones de estudiante, egresados y docentes se decidió modificar el contenido de ciertas asignaturas y en otros casos la **creación de asignaturas completamente nuevas**, como ser la clase de Ingeniería de Servicio, Salud Ocupacional, Administración Portuaria, Administración Aduanera, Legislación Aduanera, así como Gestión Internacional de la Cadena de Suministro, entre otras.
- A parte de ello se eliminaron algunas asignaturas, actualización de contenido, fusión de asignaturas, los temas fueron actualizados y trasladados a otras asignaturas. Algunas de las clases que fueron **eliminadas**, fue Análisis Contable II, ésta clase se fusionó con la clase de Contabilidad Gerencial. Otra de las clases que se eliminó fue la clase de Transporte I y II, ya que se fusionó con la clase de Medios de Transporte.
- La reforma del plan de estudios de la carrera de Ingeniería en Gestión Logísticas en los Cambios en la malla curricular:
 - Ampliación de contenido de ciertas asignaturas y creación de asignaturas sometidas a reforma.
 - Fusión de algunas asignaturas.
 - Homologación de requisitos.
 - Cambios e eliminación de algunas asignaturas.
 - Organización de asignaturas por bloque del conocimiento
- **Asignaturas Nuevas**
Las asignaturas nuevas responden a tendencias de la actualidad dentro de cada disciplina que abarca la carrera, y según los datos analizados del diagnóstico aplicado y principalmente por la demandas del sector industria.

Las asignaturas nuevas incorporadas en el plan de estudios son:

Asignaturas Nuevas



UNIVERSIDAD NACIONAL AUTÓNOMA DE HONDURAS

ACTA No. 325

SESIÓN ORDINARIA

CONSEJO DE EDUCACIÓN SUPERIOR

Viernes 18 de mayo de 2018

2018			
Código	Asignatura	U.V	Observaciones
MAT101	Introducción al Álgebra	4	Se adiciona al plan por homologación y 4 U.V.
TLL314	Metodología de Investigación	1	Se adiciona ante la necesidad de proveer herramientas para la investigación
DER111	Derecho Empresarial	4	Se adiciona por solicitud de la industria
IND600	Salud Ocupacional	3	Se adiciona por solicitud de la industria
IND601	Medición del Trabajo y Técnicas de Estudio de Tiempos	3	Se adiciona por solicitud de la industria
LOG504	Gestión de Almacenes	4	Se adiciona por solicitud de la industria
LOG506	Ingeniería de Servicios	4	Se adiciona por solicitud de la industria
LOG508	Sistemas de Gestión de Transporte	4	Se adiciona por solicitud de la industria
LOG509	Administración Portuaria	4	Se adiciona por solicitud de la industria
LOG512	Gestión Internacional de la Cadena de Suministro	4	Se adiciona por solicitud de la industria
LOG510	Administración Aduanera	4	Se adiciona por solicitud de la industria
LOG511	Legislación Aduanera	3	Se adiciona por solicitud de la industria
LOG513	Sistema de Gestión de la Seguridad de la Cadena de Suministros	4	Se adiciona por solicitud de la industria
LOG515	Proyecto de Investigación Fase I	4	Se adiciona por solicitud de la industria
TOTAL DE ASIGNATURAS			14

• **Asignaturas Suprimidas o eliminadas**

Debido a la falta de vigencia en los contenidos como en las asignaturas contempladas en la I Reforma del Plan de estudio, se requiere innovar en la carrera, debido a que el perfil del egresado requiere competencias diferentes a las necesidades actuales, por tanto se requiere suprimir varias asignaturas, como ser:

Ingeniería en Gestión Logística				Ingeniería en Gestión Logística			
Período	2006			2018			
	Código	Asignatura	U.V	Código	Asignatura	U.V	Observaciones
	ADM104	Administración de Empresas Internacionales	4				Se elimina
	CCC207	Programación para Ingeniería	4				Se elimina
	INF201	Comercio Electrónico	3				Se elimina
	ECO204	Economía Internacional	4				Se elimina
	TLLLOG2	Taller de Competencias II	1				Se elimina
	IND914	Laboratorio de Modelación de Procesos Industriales	1				Se elimina
TOTAL DE ASIGNATURAS							6

• **Síntesis de reformas de acuerdo a las áreas de la disciplina a través de Cuadros comparativos de los Bloques de Conocimientos entre ambos planes de estudio.**

PLAN DE ESTUDIOS 2006	PLAN DE ESTUDIOS 2018
Cambio de asignaturas	18
Adición de asignaturas	14
Eliminación de asignaturas	6
Se mantienen asignaturas	25
Total	57



Plan Actual 2006				Plan de Estudio 2018			
Bloques de Conocimiento	Asign.	U.V.	%	Bloques de Conocimiento	Asign.	U.V.	%
Formación General y Complementaria	25	69	44%	Formación General y Complementaria	19	58	28%
Ciencias Básicas y Matemáticas y Físicas	10	40	18%	Ciencias Básicas y Matemáticas y Físicas	10	40	20%
Tecnologías Básicas	13	53	23%	Tecnologías Básicas	8	30	15%
Tecnologías Aplicadas a Logística	7	26	12%	Tecnologías Aplicadas a Logística	17	67	33%
Formación Integradora	2	8	4%	Formación Integradora	3	10	5%
Total	57	196	100%	Total	57	205	100%

5.5. El modelo pedagógico de la Carrera de Ingeniería en Gestión Logística

El Modelo Pedagógico de UNITEC-CEUTEC se deriva del Modelo Educativo: “*aprendizaje contextualizado y centrado en el estudiante*”, éste se auxilia de la teoría “*constructivista y sistémica*”, la que se ubica en una corriente epistemológica que hace énfasis ya no en la enseñanza, sino en el aprendizaje, es decir, en los progresos del estudiante más que en los conceptos impartidos por el docente, considerando el hábitat del pasado, presente y prospectiva del estudiante.

El modelo **constructivista y sistémico** se basa en las siguientes **características**:

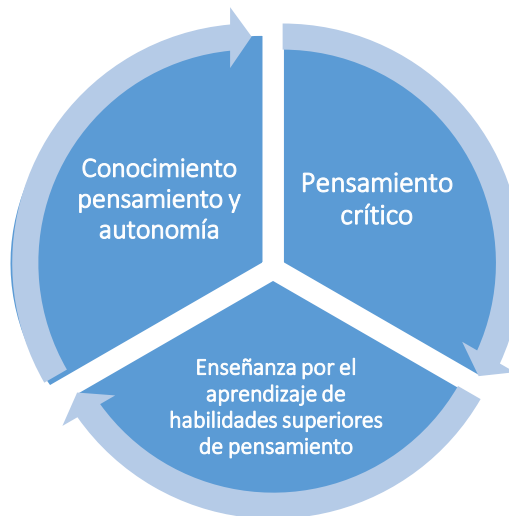

Fuente propia con datos del plan de estudio

- En resumen la Doctrina, Metodologías y Modelo Pedagógico de UNITEC-CEUTEC son basados en una enseñanza diferenciada como medio de conexión entre el estudiante, su entorno y la detección de sus problemas.
- El fundamento pedagógico tiene como propósito exponer algunos elementos teórico-metodológicos que apoyen el proceso de aprender dentro del “Modelo Educativo enfocado en competencias bajo el modelo constructivista y sistémico-complejo”.

5.6. Breve Descripción del Sistema de Educación a Distancia en la expresión semipresencial con mediación virtual del sistema CEUTEC en que funcionará la Carrera.



UNIVERSIDAD NACIONAL AUTÓNOMA DE HONDURAS

ACTA No. 325

SESIÓN ORDINARIA

CONSEJO DE EDUCACIÓN SUPERIOR

Viernes 18 de mayo de 2018

En el caso de educación a distancia se centran en la intensidad de uso de recursos, las metodologías estrategias para el aprendizaje utilizado el rol, el accionar del docente y el estudiante.

La Universidad dispone de un Manual de Procesos que aseguran la calidad de la producción de los recursos de aprendizaje para modalidad, tales como:

- Desarrollo de diseño y producción de curso virtual.
- Validador diseño pedagógico de curso.
- Clasificación de tipo de recurso.
- Diseño de recursos.
- Administración de plataforma Blackboard

En la Modalidad B-Learning (Semipresencial con mediación virtual) poseen un *Diseño Instruccional – Instrumentos*:

1. *Ficha de contenidos sintéticos – Plan de estudios*
2. *Silabo homologado del curso – Actualizaciones continuas*
3. *Aula Virtual construida de acuerdo al silabo – Plantilla homologada*
4. *Evaluación de los aprendizajes en ambos espacios: Presencial y Virtual*

Para la expresión semipresencial con mediación virtual la carrera está diseñada con un porcentaje de mediación virtual de 54%.

El plan de estudio que se solicita autorización para ofrecer en la modalidad de expresión virtual, a la fecha se ha diseñado el 61% (35/57) asignaturas. Actualmente la carrera cuenta con las asignaturas diseñadas siendo las siguientes:

1.	Introducción al Álgebra
2.	Comunicación Oral y Escrita
3.	Ofimática Avanzada
4.	Álgebra
5.	Administración I
6.	Filosofía
7.	Geometría y Trigonometría
8.	Álgebra Lineal
9.	Cálculo I
10.	Cálculo II
11.	Física I
12.	Ecuaciones Diferenciales
13.	Estadística Matemática I



UNIVERSIDAD NACIONAL AUTÓNOMA DE HONDURAS

ACTA No. 325

SESIÓN ORDINARIA

CONSEJO DE EDUCACIÓN SUPERIOR

Viernes 18 de mayo de 2018

14.	Estadística Matemática II
15.	Control Estadístico de Procesos
16.	Mercadotecnia I
17.	Derecho Empresarial
18.	Historia de Honduras
19.	Sociología
20.	Contabilidad Gerencial
21.	Electiva de Arte o Deporte
22.	Ética Profesional
23.	Electiva de Ciencias Naturales
24.	Generación de Empresas I
25.	Generación de Empresas II
26.	Investigación de Operaciones para Ingeniería
27.	Idioma Extranjero I
28.	Idioma Extranjero II
29.	Idioma Extranjero III
30.	Idioma Extranjero IV
31.	Metodología de la Investigación
32.	Ingeniería Económica
33.	Administración de Proyectos
34.	Introducción a la Ingeniería en Gestión Logística
35.	Sistema de Información Logística

El 61% de las asignaturas están diseñadas en modalidad semipresencial con mediación virtual (Remitirse al anexo 2. Cronograma para el diseño e implementación de la Ingeniería en Gestión Logística). Para el diseño de las 22 asignaturas se tiene programado realizarse en un período de 24 meses, iniciando en julio de 2017 y concluyendo en junio de 2019.

En conclusión, la I Reforma del Plan de Estudios de la carrera de Ingeniería en Gestión Logística en el grado académico de Licenciatura, está debidamente justificado en sus aspectos político-educativo, social, económico y de perspectiva educativa, y adecuado curricularmente en cuanto estrategias didácticas de acuerdo a los criterios de la Normativa educativa y técnico-pedagógica vigente para el Sistema de Educación Superior de Honduras.



VI. DEMANDA REAL DE ACTORES SOCIALES EN RELACIÓN A LA CARRERA INGENIERÍA EN GESTIÓN LOGÍSTICA.

El ámbito de la gestión logística es muy amplio. Las empresas y organizaciones tanto del sector privado como público tienen la necesidad de profesionales capacitados y con los conocimientos para hacer frente a los cambios que conlleva el día a día. En la Reforma del Plan de estudios de la Ingeniería en Gestión Logística enfocado a Competencias se hace énfasis en competencias de desempeño laboral, donde el egresado de esta carrera tiene la capacidad de ofrecer soluciones completas, resultantes de la creación, adecuación e integración de productos y servicios logísticos. Por esta razón, el desarrollo de este profesional se fundamenta en incrementar el conocimiento, técnicas y habilidades para la gestión y diseño de la cadena de suministro.

Según los estudios realizados en el diagnóstico específico para el campus de San Pedro Sula, existe demanda de profesionales de la carrera de Ingeniería en Gestión Logística, lo cual implica que hay un campo laboral para los egresados de este programa académico. También se evidenció que tanto los estudiantes, los egresados, los docentes y las empresas que fueron encuestados tienen una percepción positiva del plan de estudios y sus resultados hasta la fecha. Todos los involucrados están de acuerdo que es necesaria la revisión curricular periódica del plan de estudio para implementar cambios y mejoras que actualicen la formación académica de los estudiantes. Parte de las recomendaciones más frecuentes fue el entrenamiento en más tecnologías de información relevantes al área de logística además del fortalecimiento en específico del uso de Excel Avanzado, conocimiento de procesos y legislación aduanera, incrementar la práctica y visitas técnicas en las clases donde aplique.

VII. RELACIÓN DE LA REALIDAD Y PERFIL DE PROFESIONAL

El ámbito de la Ingeniería en Gestión Logística es muy amplio. Las empresas y organizaciones tanto del sector privado como público tienen la necesidad de profesionales capacitados y con los conocimientos para hacer frente a los cambios que la evolución de las Tecnologías de Información trae consigo en la cadena de suministro. Esta carrera presentada, proporcionará los conocimientos y habilidades para que el profesional pueda desempeñarse en el sector público o privado en empresas de cualquier giro proporcionando consultoría, o asesoría en las áreas de desarrollo de la cadena de suministro.

Considerando el diagnóstico elaborado para la ciudad de San Pedro Sula, las diferentes organizaciones y empresas requieren de personas con pensamiento versátil, que puedan ofrecer opciones y soluciones factibles, que generen productividad en el individuo y por consiguiente en la institución que las contrata, por lo que el Ingeniero en Gestión Logística desarrollará este tipo de habilidades y competencias que requiere el mercado laboral brindando respuestas oportunas a las necesidades y exigencias del medio actual como ser generando empleo, impulsando la educación tecnológica, brindando soporte al desarrollo del sector productivo público o privado, que requiera crear, diseñar, ejecutar, evaluar y retroalimentar la dinámica de los sistemas funcionales en el área logística.

El egresado de la carrera de Ingeniería en Gestión Logística contará con las competencias genéricas y específicas que a continuación se describen:



3) **Competencias Genéricas:**

- Liderazgo, trabajo en equipo, solución de problemas con pensamiento científico, comunicación efectiva, orientación al logro, compromiso con la calidad, creatividad e innovación, aplicación de tecnologías de información en el análisis y solución de problemas, Emprendimiento y ética profesional

4) **Competencias Específicas (Para ver completo remítase a las págs.97 a 98 del Plan de Estudio):**

- Diseñar, construir, planear, organizar, controlar y mejorar los sistemas de abastecimiento y distribución de bienes y servicios. Dirigir las actividades logísticas de carga, tráfico, y seguridad interna de los almacenes, como de los servicios y productos de la empresa. Administrar los sistemas de flujo de materiales en las empresas. Diseñar y seleccionar el embalaje adecuado de las mercancías y el transporte a utilizar. Identificar los sistemas de información logísticos para el óptimo funcionamiento de la cadena de suministro.

VIII. ESTRUCTURA DEL PLAN DE ESTUDIOS

La I Reforma del plan de estudios de la carrera de Ingeniería en Gestión Logística presenta la siguiente estructura curricular:

8.1. Objetivo General

Formar profesionales con visión innovadora, los cuales puedan gestionar de una manera óptima y eficiente la cadena de suministro y los procesos logísticos de las organizaciones.

8.2. Organizado por bloques del Conocimiento

Asignaturas	Bloques de Formación	Descripción	No. Asignaturas	No. UV
Formación General	General y Complementaria	En vista de la necesidad de desarrollar en el profesional, conocimientos de otras áreas de las ciencias que puedan complementar su desempeño en áreas que no son propias, se ha incluido asignaturas que le preparen en otros aspectos como las ciencias sociales, humanidades, administración y emprendimiento buscando lograr una formación integral.	19	58
	Ciencias Matemáticas y Física	Los estudiantes adquieren los principios fundamentales de las disciplinas de ciencias matemáticas y física. Estos temas son tratados con profundidad conveniente para su clara identificación y aplicación en las soluciones de problemas básicos de la Ingeniería.	10	40
Formación Específica	Tecnologías Básicas	A partir del tercer semestre los estudiantes van recibiendo formación específica de las tecnologías básicas relacionadas con la Ingeniería Logística.	8	30



UNIVERSIDAD NACIONAL AUTÓNOMA DE HONDURAS

ACTA No. 325

SESIÓN ORDINARIA

CONSEJO DE EDUCACIÓN SUPERIOR

Viernes 18 de mayo de 2018

Asignaturas	Bloques de Formación	Descripción	No. Asignaturas	No. UV
	Tecnologías Aplicadas a Logística	Este bloque de conocimientos le da a conocer al estudiante los conocimientos fundamentales para la gestión logística de la cadena de suministro de las organizaciones.	17	67
Formación Integradora		Es fundamental brindarle al estudiante la oportunidad desde un inicio que conozca la carrera que éste desea estudiar, de esa manera se podría lograr un mayor compromiso del estudiante hacia sus estudios.	3	10
Total			57	205

Fuente propia con datos del plan de estudios.

7.3. *Flujograma de Asignaturas de la carrera de Ingeniería en Gestión Logística:*

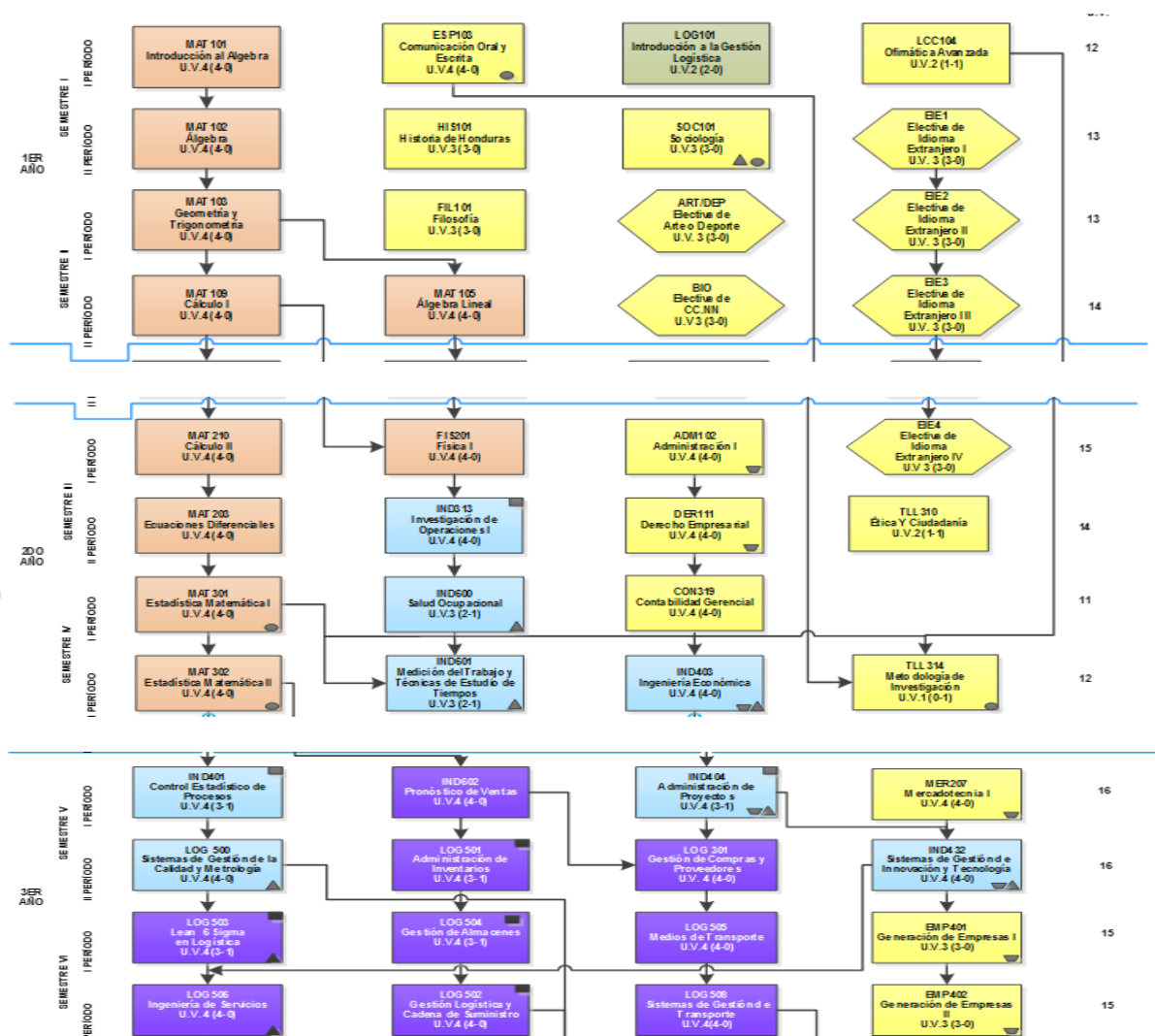

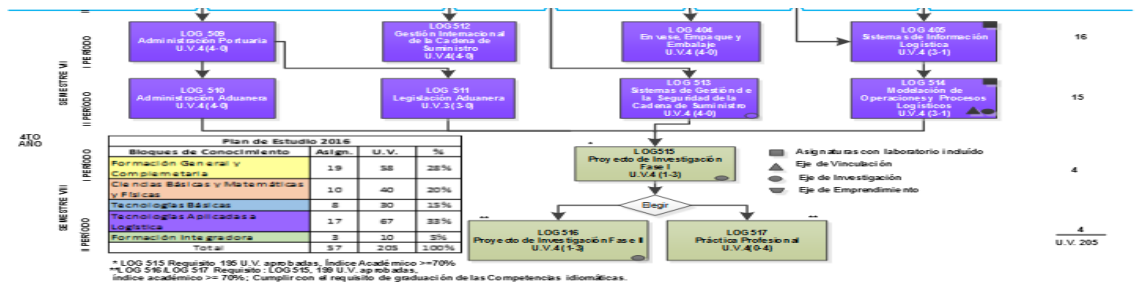

VIII. CUMPLIMIENTO DE INDICADORES Y ESTÁNDARES DE INFRAESTRUCTURA ACADÉMICA Y TALENTO HUMANO PARA AMPLIACIÓN DE LA I REFORMA DE LA CARRERA DE INGENIERÍA LOGÍSTICA.

8.1. Estructura Organizativa para el funcionamiento la carrera.

En términos concretos, la estructura organizativa específica para la gestión académica de la carrera solicitada es la siguiente:

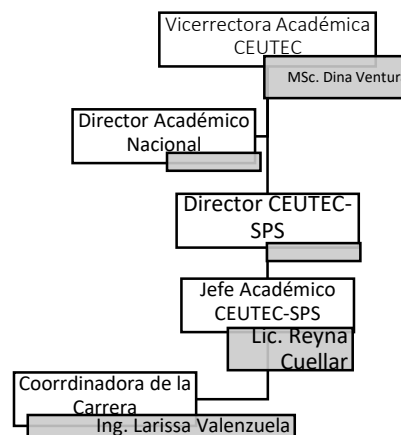

Fuente. Elaboración propia con datos dados por la UNITEC.

8.2. Dimensión de Infraestructura Académica y equipamiento.

El Centro Universitario Tecnológico-CEUTEC/UNITEC, en diferentes procesos de seguimiento ha evidenciado que el campus de la Sede Norte San Pedro Sula, cuenta con los espacios académicos y logísticos siguientes:

- Su sistema de educación a distancia aprobado por el Consejo de Educación Superior.
- Organización académica y administrativa acorde a los criterios de la normativa de Educación Superior.
- Aulas amplias y adecuadamente iluminadas, dotadas de: Pizarra de formica, computadora para el docente, internet, proyector, sistema de sonido CD-ROM, sistema electrónico de asistencia, capacidad máxima: 35 a 40 personas, que le permiten al estudiante comodidad en el aprendizaje.
- Laboratorios de computación con 20 a 30 Computadoras, Centro de Recursos de Aprendizaje e Investigación (CRAI).
- Laboratorios especializados (química y física).
- Servicios estudiantiles: admisiones, cafetería, registros, enfermería, áreas de estar.



UNIVERSIDAD NACIONAL AUTÓNOMA DE HONDURAS

ACTA No. 325

SESIÓN ORDINARIA

CONSEJO DE EDUCACIÓN SUPERIOR

Viernes 18 de mayo de 2018

Materiales y equipos de CEUTEC-SPS, en lo que respecta a los materiales y equipos posee y tiene a la disposición de los estudiantes lo siguiente:

		
Sede Norte San Pedro Sula	Sede Jardines San Pedro Sula	Aulas de clases
		
Laboratorios de cómputo	Biblioteca	Admisiones y Registro

Las autoridades de CEUTEC evidencian la disponibilidad de inversión de aulas, laboratorios y equipo para el desarrollo de la reforma del plan de estudios de Ingeniería en Gestión Logística en la modalidad a Distancia en su expresión semipresencial con mediación virtual, y fueron verificados en el proceso de supervisión realizada por el personal técnico de la Dirección de Educación Superior y académicos de la facultad de Ingeniería de UNAH-VS.

8.3. Propuesta del Talento Humano para el desarrollo de la carrera

Las características que pretende CEUTEC en sus docentes son: alto nivel académico, formación tecno pedagógica, espíritu innovador, liderazgo, integridad y sentidos de pertenencia.

La propuesta docente para desarrollar la carrera de Ingeniería en Gestión Logística en el grado académico de Licenciatura, para el campus San Pedro Sula, está conformada por cuarenta y cinco (45) docentes en total; para la formación profesional específica son treinta (30) docentes y para las demás áreas del conocimiento que conforman el plan de estudios quince (15) profesionales; se ha revisado y analizado la documentación soporte (expediente/curriculum), cumpliendo con los requisitos académicos y administrativos requeridos. El 100% tienen como mínimo el grado Académico de Licenciatura. Y de los 45 docentes 35 de ellos poseen el grado académico de maestría en áreas afines.

En el anexo 1. Se presenta la tabla docente para la formación específica profesional.



XI. RELACIÓN DE CUMPLIMIENTO DE OBSERVACIONES DEL CONSEJO TÉCNICO CONSULTIVO Y LA DIRECCIÓN DE EDUCACIÓN SUPERIOR

9.1. CONSEJO TÉCNICO CONSULTIVO

El Consejo Técnico Consultivo en sesión ordinaria No 314 del 27 de octubre del 2017, mediante dictamen No. 876-314-2017, en el apartado de observaciones **recomiendan al Consejo de Educación Superior la Aprobación de la solicitud** de reforma al Plan de Estudios Carrera de Ingeniería en Gestión Logística (I-09) en el grado académico de Licenciatura de la Universidad Tecnológica Centroamericana UNITEC, para su implementación en su Centro **CEUTEC San Pedro Sula**, en su modalidad a Distancia en su expresión semipresencial con mediación virtual.

9.2. DIRECCIÓN DE EDUCACIÓN SUPERIOR

La Dirección de Educación Superior, en el proceso de Supervisión y asesoría brindada a la Universidad Tecnológica Centroamericana UNITEC-CEUTEC, reviso los documentos presentados dando las observaciones y señalamientos específicos de mejora y adecuación a los criterios y estándares de acuerdo a la Ley, sobre algunos apartados del plan de estudios y planta docente. Las autoridades de la Universidad cumplieron con las observaciones realizadas por el CTC y DES. En consecuencia presentamos las conclusiones y recomendaciones.

X. CONCLUSIONES

- 10.1. La Universidad Tecnológica Centroamericana UNITEC, para su Centro Asociado CEUTEC, solicitó en legal y debida forma al Consejo de Educación Superior la reforma al plan de estudios de la carrera de “Ingeniería en Gestión Logística (I-09)”, en el Grado Académico de Licenciatura de la Universidad Tecnológica Centroamericana para implementarse en sus centros de CEUTEC en su campus San Pedro Sula, en la modalidad a distancia en su expresión semipresencial con mediación virtual. El acuerdo de ingreso es el No. 3406-308-2016, de fecha 15 de diciembre del año 2016.
- 10.2. La I Reforma del Plan de Estudios de la carrera ha sido fundamentado en sus aspectos teóricos, legales, pedagógicos, económicos, políticos y sociales cumpliendo con los criterios establecidos para ofertarse a través de la modalidad a distancia en su expresión semipresencial con mediación virtual.
- 10.3. La Universidad Tecnológica Centroamericana UNITEC-CEUTEC, cuenta con una propuesta amplia de docentes especializados y de formación general, formado a nivel de Licenciatura y Posgrado relacionado a las asignaturas de la malla curricular del plan de estudio de Ingeniería en Gestión Logística, en las disciplinas de las ingenierías: Industriales, Química Industrial, Industrial y de Sistemas, Industrial



Manufactura Integrada, Logística, Telecomunicaciones, Agroindustrial Civil, Mecánica y Eléctrica Industrial y de otras áreas del conocimiento (Español, Ciencias Sociales, Jurídicas, Mercadotecnia y Negocios Internacionales, Administración Banca y Finanzas y Administración de Empresas); cumpliendo de esa manera con los criterios técnico-pedagógicos para la modalidad solicitada.

- 10.4. Las reformas detalladas en la propuesta del plan de estudio evidencia la necesidad de actualizar los conocimientos y competencias de los (as)estudiantes de la carrera propuesta particularmente en la aplicación de las áreas de formación general y complementaria, ciencias, matemática y física, tecnologías básicas, tecnologías aplicadas a Logísticas y de formación integradora.
- 10.5. Los procesos de investigación y de vinculación están claramente definidos y descritos en temas de investigación y vinculación pertinente a la institución y a la I reforma del Plan de Estudios de la carrera de Ingeniería en Gestión Logística, también son referidos en proyectos de algunas asignaturas, proyectos de investigación, de graduación y un espacio académico para la práctica profesional supervisada.
- 10.6. En relación a la Infraestructura y Equipamiento, las condiciones de los espacios académicos pedagógicos son los adecuados respecto a la cantidad de matriculados en la carrera, como ser: aulas, laboratorios especializados, biblioteca física y virtual, así como un plan de gestión del desarrollo curricular de la carrera de Ingeniería en Gestión Logística.
- 10.7. La Dirección de Educación Superior considera que la propuesta curricular de la I reforma del Plan de Estudios en Ingeniería de Gestión Logística *esta adecuado curricularmente* para el desarrollo en la modalidad presencial y a distancia semipresencial con mediación virtual cumpliendo con lo establecido en el *artículo 5 inciso*” del reglamento de la Educación a Distancia en el Nivel de Educación Superior de Honduras. Lo consideramos, pertinente a la demanda por diferentes actores socioeconómicos, políticos y educativos de la sociedad nacional.

XI. RECOMENDACIONES

- 11.1. Habiéndose cumplido con los requisitos de ley correspondientes y la viabilidad desde los procesos de administración curricular indicados para la Educación presencial y a distancia semipresencial con mediación virtual, la Dirección de Educación Superior recomienda al Consejo de Educación Superior, aprobar la **I Reforma** al plan de estudios de la Carrera de **Ingeniería en Gestión Logística** en el Grado Académico de Licenciatura de la Universidad Tecnológica Centroamericana-UNITEC, para desarrollarse en su Centro Universitario Tecnológico-CEUTEC de San Pedro Sula, Departamento de Cortés.



UNIVERSIDAD NACIONAL AUTÓNOMA DE HONDURAS

ACTA No. 325

SESIÓN ORDINARIA

CONSEJO DE EDUCACIÓN SUPERIOR

Viernes 18 de mayo de 2018

11.2. Que la Dirección de Educación Superior a la gestión curricular del plan de estudios en la modalidad educativa a distancia semipresencial con mediación virtual, a la fecha se ha diseñado el 61% (35/57) asignaturas en modalidad semipresencial con mediación virtual.

Ciudad Universitaria “José Trinidad Reyes” 18 de mayo 2018

MSc. LOURDES ROSARIO MURCIA CARBAJAL

DIRECTORA

EDUCACIÓN SUPERIOR

SEBS/RES

Anexo 1. Tabla Docentes del Área específica

Matriz de Docentes de la carrera de Ing. en Gestión Logística Campus CEUTEC SAN PEDRO SULA									
No.	Nombres del Docente	Estudios de Pregrado	Estudios de Postgrado	Registr o de la UNAH	Validación de Títulos y grados		No. De Coleg .	Experi enc. Docent e en el N.E.S.	Formación
					Recon.	Incorp			Pedagógica
1	Allan Geovanni Alvarado Cerrato	Ing. En computación						1 año	Inducción
2	Roberto Carlos Valenzuela Moncada	Ingeniería Civil		Folio:19	Si	Si	19	3 años	
3	Anarda Buezo	Lic. En Relaciones Industriales	Master in Education Internatio Master in Education Internatio		No	No	RN07945		
4	Hernan Murillo	Ingeniería Química Industrial	Maestría en Física (Graduación 6-12-16)	Título de Pregrado: 44436	Si	Si	3070	3 años	No tiene cursos relacionados
5	Larissa Valenzuela Velasquez	Ingeniera Química Industrial	Máster en Dirección Empresarial	Folio:80	Si	Si		2 años	NIB
6	Ilen Marcela López Urcina	Ing. Industrial	MAE	11644 folio 144	Si	Si		13 años	Diplomado en pedagogía
7	Karen Dinora Chavarría	Ingeniería Industrial y de Sistemas	Máster en Administración de Empresas con Orientación en Finanzas	Folio:192	Si	Si		4 años	Nivel I



UNIVERSIDAD NACIONAL AUTÓNOMA DE HONDURAS

ACTA No. 325

SESIÓN ORDINARIA

CONSEJO DE EDUCACIÓN SUPERIOR

Viernes 18 de mayo de 2018

Matriz de Docentes de la carrera de Ing. en Gestión Logística Campus CEUTEC SAN PEDRO SULA									
No.	Nombres del Docente	Estudios de Pregrado	Estudios de Postgrado	Registro de la UNAH	Validación de Títulos y grados		No. De Coleg.	Experienc. Docente en el N.E.S.	Formación
					Recon.	Incorp			Pedagógica
8	José Joaquín Saucedá	Ingeniero en Electrónica	Máster en Dirección Empresarial con orientación a Marketing	138	Si	Si	C-3507	1.5 años	NIB
9	Kensy Jackeline Licona	Lic. En administración Industrial y de Negocios	Master en Administración de Proyectos	Folio:037	Si	Si		6 años	Nivel I
10	Renata María Bulnes	Ingeniería industrial	Maestría en psicología con orientación en psicología industrial	94	Si	Si			NIB
11	Larissa Valenzuela Velásquez	Ingeniera Química Industrial	Máster en Dirección Empresarial	80	Si	Si			NIB
12	Cynthia Yamileth López	Ingeniería Industrial y de Sistemas	Master en Administración de Proyectos	Folio:56	Si	Si		1 año	NIB
13	Rina Marcela Lanza	Ingeniería Industrial	Master en Administración de Proyectos	Folio:40	Si	Si		4 años	Nivel I
14	Miguel Guillermo Reyes	Ingeniero en Computación	Máster en Dirección Empresarial	Folio:105	Si	Si		2 años	NIB
15	Mario Roberto Mejía	Ing. Industrial y de Sistemas, Orientación Manufactura Integrada.	Máster en Dirección Empresarial con orientación a Marketing	380	Si	Si			NIB
16	Dax Marcell Paz	Ingeniería Industrial	Máster en Dirección Internacional Empresarial					2.5 años	NIB
17	Luis Felipe Lagos	Licenciatura en Ingeniería Industrial y de Sistemas / 2. Licenciatura en Ingeniería de Logística		En proceso			8337	4 años	NIB
18	Gerardo Hernán Mejía	Ing. en Mantenimiento Industrial	Máster en Dirección Empresarial	Folio:97	Si	Si		1 año	



UNIVERSIDAD NACIONAL AUTÓNOMA DE HONDURAS

ACTA No. 325

SESIÓN ORDINARIA

CONSEJO DE EDUCACIÓN SUPERIOR

Viernes 18 de mayo de 2018

Matriz de Docentes de la carrera de Ing. en Gestión Logística Campus CEUTEC SAN PEDRO SULA									
No.	Nombres del Docente	Estudios de Pregrado	Estudios de Postgrado	Registro de la UNAH	Validación de Títulos y grados		No. De Coleg.	Experienc. Docente en el N.E.S.	Formación
					Recon.	Incorp			Pedagógica
19	Francisco Anibal Garay	Ingeniería Industrial		Folio:007	Si	Si		1 año	Nivel I
19	Ana Lizeth Rivera	Ingeniería en Telecomunicaciones	Maestría en Dirección Empresarial	Título de Pregrado: 44436	Si	Si		4 años	Taller de Prácticas Pedagógicas
20	Andres Medrano	Ingeniería Industrial	Maestría en Física		Si	Si			No tiene cursos relacionados
21	Iris Duron	Ingeniería Industrial	Maestría en Dirección Empresarial					20 años	Diplomado Básico en Habilidades Docentes
22	Jesus Medina	Ingeniero Agroindustrial						5 años	Curso de Planificación Curricular
23	Luis Maldonado	Ingeniería Civil	Maestría en Dirección Empresarial					16 años	Introducción a la Docencia en Línea
24	Mario Suazo	Ingeniería Mecánica Licenciatura en Matemáticas	Maestría en Matemática Educativa Maestría en Ingeniería Computacional y Matemática					6 años	Seminario de Herramientas Didácticas
25	Merleni Peraza	Ingeniería Industrial	Maestría en Dirección Empresarial					3 años	No tiene cursos relacionados
26	Marlon Recarte	Ingeniería Eléctrica e Industrial Licenciatura en Matemáticas	Master Oficial en Física y Matemáticas Maestría en Física	Títulos de Pregrado: 38852 y 45707 Títulos Postgrado	Si	Si	3005	8 años	Taller de Elaboración de Blogs Educativos para Profesores Universitarios
27	Walter Jerezano	Ingeniería Eléctrica e Industrial	Maestría en Física Maestría en		Si	Si		19 años	Taller de Portafolio Docente, Diseño y desarrollo de competencias para asignaturas en línea, Planeamiento Didáctico con enfoque en Competencias

Anexo 2. Cronograma para el diseño e implementación de la Ingeniería en Gestión Logística.



UNIVERSIDAD NACIONAL AUTÓNOMA DE HONDURAS

ACTA No. 325

SESIÓN ORDINARIA

CONSEJO DE EDUCACIÓN SUPERIOR

Viernes 18 de mayo de 2018

El diseño de las 20 asignaturas se realizará en un periodo de 24 meses, iniciando en julio de 2017 y concluyendo en junio de 2019.

MES 1-6	MES 7-12	MES 13-18	MES 19-24
6. Salud Ocupacional 7. Medición del trabajo y técnicas de estado de tiempo 8. Pronóstico de ventas 9. Sistemas de gestión de calidad y metrología 10. Administración de inventarios	6. Lean 6 sigma en logística 7. Gestión de Almacenes 8. Medios de Transporte 9. Sistemas de Gestión de Innovación y Tecnología 10. Gestión de compras y proveedores	8. Ingeniería de Servicios 9. Sistema de gestión de la seguridad de la cadena de suministro 10. Sistemas de gestión de transporte 11. Gestión logística y cadena de suministro 12. Administración portuaria	6. Administración aduanera. 7. Gestión internacional de la cadena de suministros 8. Legislación aduanera 9. Envase, empaque y embalaje 10. Modelación de Operaciones y Procesos Logísticos

Planificación de curso por semanas						
Docente Diseñador: Validador:	Docente	Fecha de inicio			Fecha de vencimiento	
Curso a Diseñar:						
Actividad a realizar	Mes 1	Mes 2	Mes 3	Mes 4	Mes 5	Mes 6
1. Diseño de contenidos de las asignaturas de la carrera de L-22 Periodismo	X					
1.1 Elaborar el sílabo conforme al trabajo semanal	X					
1.2 Definición de los recursos a utilizar en cada semana por asignatura de la carrera	X					
1.3 Definición de las actividades que realizara el estudiante en	X					



UNIVERSIDAD NACIONAL AUTÓNOMA DE HONDURAS

ACTA No. 325

SESIÓN ORDINARIA

CONSEJO DE EDUCACIÓN SUPERIOR

Viernes 18 de mayo de 2018

Planificación de curso por semanas						
Docente Diseñador: Validador:	Docente	Fecha de inicio			Fecha de vencimiento	
Curso a Diseñar:						
Actividad a realizar	Mes 1	Mes 2	Mes 3	Mes 4	Mes 5	Mes 6
cada semana de clase.						
1.4Elaborar el sistema de evaluación de los contenidos de las asignaturas (tareas, quiz, test virtual y examen final)	X					
2.Producción de material didáctico de las asignaturas de la carrera		X	X	X	X	
2.1 Elaboración de los materiales didácticos de cada curso.		X	X	X	X	
2.2 Validación de los materiales didácticos elaborados.		X	X	X	X	
2.3 Integrar el diseño instruccional de cada asignatura (sílabo)		X	X	X	X	
3. Implementación de las asignaturas de la carrera.					X	
3.1 Subir las asignaturas a la plataforma virtual de					X	



UNIVERSIDAD NACIONAL AUTÓNOMA DE HONDURAS

ACTA No. 325

SESIÓN ORDINARIA

CONSEJO DE EDUCACIÓN SUPERIOR

Viernes 18 de mayo de 2018

Planificación de curso por semanas						
Docente Diseñador: Validador:	Docente	Fecha de inicio			Fecha de vencimiento	
Curso a Diseñar:						
Actividad a realizar	Mes 1	Mes 2	Mes 3	Mes 4	Mes 5	Mes 6
aprendizaje de UNITEC/Ceutec						
3.2 Elaboración de plan de seguimiento tutorial de las asignaturas de la carrera.					X	
4. Publicación de las asignaturas de la carrera					X	X
4.1 Ejecución de plan de seguimiento tutorial de las asignaturas de la carrera					X	X

Este punto que debidamente aprobado por el Pleno del Consejo de Educación Superior en el punto Número OCTAVO.

Por tanto se emite el siguiente acuerdo:

ACUERDO No. 3789-325-2018.- El Consejo de Educación Superior. **CONSIDERANDO:** Que mediante acuerdo No. 1614-191-06 de fecha 24 de abril 2006, fue aprobada la creación y el funcionamiento del **Plan de Estudio de la carrera de Ingeniería en Gestión Logística**, en el grado académico de Licenciatura, de la Universidad Tecnológica Centroamericana (UNITEC). **CONSIDERANDO:** Que mediante acuerdo No.3406-308-2016 de fecha 15 de diciembre 2016, el Consejo de Educación Superior conoció la solicitud de Aprobación de Reforma al Plan de Estudios de la Carrera de Ingeniería en Gestión Logística (I-09) en el Grado Académico de Licenciatura, de la Universidad Tecnológica Centroamericana (UNITEC) para su implementación en su Centro CEUTEC Tegucigalpa y San Pedro Sula, en la modalidad a distancia en su expresión Semipresencial con Mediación Virtual. **CONSIDERANDO:** Que en esta fecha ha conocido el Dictamen No. 876-314-2017 del Consejo Técnico Consultivo y la Opinión Razonada OR-DES-No. 862-05-2018 de la Dirección de Educación Superior sobre la solicitud de Reforma al Plan de Estudios de



UNIVERSIDAD NACIONAL AUTÓNOMA DE HONDURAS

ACTA No. 325

SESIÓN ORDINARIA

CONSEJO DE EDUCACIÓN SUPERIOR

Viernes 18 de mayo de 2018

la Carrera de Ingeniería en Gestión Logística (I_09) en el Grado Académico de Licenciatura de la Universidad Tecnológica Centroamericana (UNITEC), para implementación en sus Centro de CEUTEC, Tegucigalpa y San Pedro Sula, en la Modalidad a Distancia, en su expresión semipresencial con mediación Virtual. **CONSIDERANDO:** Que en la Opinión Razonada de la Dirección de Educación Superior expresa que: La Universidad Tecnológica Centroamericana UNITEC, para su Centro Asociado CEUTEC, solicitó en legal y debida forma al Consejo de Educación Superior la reforma al plan de estudios de la carrera de “Ingeniería en Gestión Logística (I-09)”, en el Grado Académico de Licenciatura de la Universidad Tecnológica Centroamericana para implementarse en sus centros de CEUTEC en su campus San Pedro Sula, en la modalidad a distancia en su expresión semipresencial con mediación virtual. **CONSIDERANDO:** Que la I Reforma del Plan de Estudios de la carrera ha sido fundamentado en sus aspectos teóricos, legales, pedagógicos, económicos, políticos y sociales cumpliendo con los criterios establecidos para ofertarse a través de la modalidad a distancia en su expresión semipresencial con mediación virtual. **CONSIDERANDO:** Que la Universidad Tecnológica Centroamericana UNITEC-CEUTEC, cuenta con una propuesta amplia de docentes especializados y de formación general, formado a nivel de Licenciatura y Posgrado relacionado a las asignaturas de la malla curricular del plan de estudios de Ingeniería en Gestión Logística, en las disciplinas de las ingenierías: Industriales, Química Industrial, Industrial y de Sistemas, Industrial Manufactura Integrada, Logística, Telecomunicaciones, Agroindustrial Civil, Mecánica y Eléctrica Industrial y de otras áreas del conocimiento (Español, Ciencias Sociales, Jurídicas, Mercadotecnia y Negocios Internacionales, Administración Banca y Finanzas y Administración de Empresas); cumpliendo de esa manera con los criterios técnico-pedagógicos para la modalidad solicitada. **CONSIDERANDO:** Que las reformas detalladas en la propuesta del plan de estudios evidencia la necesidad de actualizar los conocimientos y competencias de los (as)estudiantes de la carrera propuesta particularmente en la aplicación de las áreas de formación general y complementaria, ciencias, matemática y física, tecnologías básicas, tecnologías aplicadas a Logísticas y de formación integradora. **CONSIDERANDO:** Que los procesos de investigación y de vinculación están claramente definidos y descritos en temas de investigación y vinculación pertinente a la institución y a la I reforma del Plan de Estudios de la carrera de Ingeniería en Gestión Logística, también son referidos en proyectos de algunas asignaturas, proyectos de investigación, de graduación y un espacio académico para la práctica profesional supervisada. **CONSIDERANDO:** Que en relación a la Infraestructura y Equipamiento, las condiciones de los espacios académicos pedagógicos son los adecuados respecto a la cantidad de matriculados en la carrera, como ser: aulas, laboratorios especializados, biblioteca física y virtual, así como un plan de gestión del desarrollo curricular de la carrera de Ingeniería en Gestión Logística. **CONSIDERANDO:** Que la Dirección de Educación Superior considera que la propuesta curricular de la I reforma del Plan de Estudios en Ingeniería de Gestión Logística *esta adecuado curricularmente* para el desarrollo en la modalidad presencial y a distancia semipresencial con mediación virtual cumpliendo con lo establecido en el *artículo 5*” del reglamento de la Educación a Distancia en el Nivel de Educación Superior de Honduras. Lo consideramos, pertinente a la demanda por diferentes actores socioeconómicos, políticos y educativos de la sociedad nacional. **CONSIDERANDO:** Que toda Reforma que implique transformación de la Estructura Académica deberá ser presentada al Consejo de Educación Superior para su estudio y aprobación según lo dispuesto en el Artículo No. 47 de las Normas Académicas de la Educación Superior; **CONSIDERANDO:** Que es atribución del Consejo de Educación Superior el diseño y rediseño de Planes de Estudio el cual deberá ser presentado al Consejo de Educación Superior para su estudio y aprobación, según lo establece el Art. 84 y 85 de las Normas



UNIVERSIDAD NACIONAL AUTÓNOMA DE HONDURAS

ACTA No. 325

SESIÓN ORDINARIA

CONSEJO DE EDUCACIÓN SUPERIOR

Viernes 18 de mayo de 2018

Académicas de la Educación Superior. **POR TANTO:** El Consejo de Educación Superior en uso de las atribuciones de que está investido y en aplicación de los Artículos Nos. 12, 17 de la Ley de Educación Superior, 47, 84 y 85 de las Normas Académicas de El Nivel, y demás aplicables. **ACUERDA: PRIMERO:** Dar por recibido el Dictamen No. 876-314-2017 del Consejo Técnico Consultivo y la Opinión Razonada OR-DES-No. 862-05-2018 de la Dirección de Educación Superior sobre la solicitud de Reforma al Plan de Estudios de la Carrera de Ingeniería en Gestión Logística (I_09) en el Grado Académico de Licenciatura de la Universidad Tecnológica Centroamericana (UNITEC), para implementación en su Centro de CEUTEC, San Pedro Sula, en la Modalidad a Distancia, en su expresión semipresencial con mediación Virtual. **SEGUNDO:** Aprobar la **I Reforma** al plan de estudios de la Carrera de **Ingeniería en Gestión Logística** en el Grado Académico de Licenciatura de la Universidad Tecnológica Centroamericana-UNITEC, para desarrollarse en su Centro Universitario Tecnológico-CEUTEC, en la Modalidad a Distancia en su expresión semi presencial con mediación virtual en la ciudad de San Pedro Sula, Departamento de Cortés. **TERCERO:** Aprobar el plan de estudios de la Carrera de **Ingeniería en Gestión Logística** en el Grado Académico de Licenciatura de la Universidad Tecnológica Centroamericana-UNITEC, para desarrollarse en su Centro Universitario Tecnológico-CEUTEC de San Pedro Sula, Departamento de Cortés, con las siguientes características:

Indicador	Plan Vigente 2006	Plan Reformado 2018
Nombre de la carrera:	Ingeniería en Gestión Logística	Ingeniería en Gestión Logística
Código	I-09	I-09
Facultad a la que pertenece	Ingeniería y Arquitectura	Ingeniería y Arquitectura
Duración de la carrera:	16 Períodos Académicos	16 Períodos Académicos
Número de Períodos al año	4 años	4 años
Duración del Período Académico	11 semanas	11 semanas
Unidades Valorativas	196	205
Número de Asignaturas	57	57
Modalidad de Estudio	Presencial y Distancia semipresencial con mediación virtual	Distancia en su expresión semipresencial con mediación virtual
Acreditación	Ingeniero (a) en Gestión Logística	Ingeniero (a) en Gestión Logística
Grado Académico	Licenciatura	Licenciatura
Campus	UNITEC/CEUTEC Tegucigalpa UNITEC/CEUTEC campus San Pedro Sula	UNITEC/CEUTEC Tegucigalpa UNITEC/CEUTEC campus San Pedro Sula y La Ceiba



UNIVERSIDAD NACIONAL AUTÓNOMA DE HONDURAS

ACTA No. 325

SESIÓN ORDINARIA

CONSEJO DE EDUCACIÓN SUPERIOR

Viernes 18 de mayo de 2018

Año de creación de la carrera:	Acuerdo CES: N. 1614-191-06, 24-abril- 2006	-----
Año de primera reforma:	-----	2018
Clasificación CINE/2011: Nivel 6		Sector 5. Ingeniería, industria y construcción, Subsector 52. Ingeniería y producción.

CUARTO: Que la Dirección de Educación Superior de seguimiento en el término de un año a la gestión curricular del plan de estudios en la modalidad educativa a distancia en su expresión semipresencial con mediación virtual, a la fecha se ha diseñado el 61% (35/57) asignaturas en modalidad semipresencial con mediación virtual. **QUINTO:** Trasladar a la Secretaría Ejecutiva de la Dirección de Educación Superior el Plan de Estudios de la Carrera de Ingeniería en Gestión Logística (I_09) en el Grado de Licenciatura de la Universidad Tecnológica Centroamericana (UNITEC); para que realice el registro correspondiente. **SEXTO:** Transcribir el presente Acuerdo de ejecución inmediata a la Universidad Tecnológica Centroamericana (UNITEC); **CÚMPLASE.**

DÉCIMO: PRESENTACIÓN DEL DICTAMEN DEL CONSEJO TÉCNICO CONSULTIVO No.838-311-2017 Y DE LA OPINIÓN RAZONADA OR-DES-863-05-2018, DE LA DIRECCIÓN DE EDUCACIÓN SUPERIOR SOBRE LA SOLICITUD DE AMPLIACIÓN DE OFERTA ACADÉMICA PARA LA CARRERA DE DERECHO, EN EL GRADO ACADÉMICO DE LICENCIATURA EN MODALIDAD A DISTANCIA SEMIPRESENCIAL PARA EL CENTRO ASOCIADO, UBICADO EN LA LIMA, CORTÉS DE LA UNIVERSIDAD POLITÉCNICA DE HONDURAS (UPH). EMISIÓN DE ACUERDO.

La Secretaría del Consejo de Educación Superior, procedió a dar lectura a los siguientes documentos:

“DICTAMEN No. 838-311-2017

El Consejo Técnico Consultivo, en cumplimiento de los Artículos 18 y 20 literal c) de la Ley de Educación Superior y al Acuerdo No. 3473-313-2017, emitido por el Consejo de Educación Superior en su Sesión Ordinaria No.313, de fecha 05 de mayo de 2017 y teniendo a la vista la Solicitud de Ampliación de oferta para la carrera de Derecho en el Grado Académico de Licenciatura en la Modalidad a Distancia Semipresencial para desarrollarse en el Centro Asociado de La Lima, Cortés, de la Universidad Politécnica de Honduras, UPH; y los documentos acompañados, se pronuncia.

OBSERVACIONES

POR PARTE DE LA UNIVERSIDAD DE LA UNIVERSIDAD NACIONAL AUTÓNOMA DE HONDURAS, UNAH:



UNIVERSIDAD NACIONAL AUTÓNOMA DE HONDURAS

ACTA No. 325

SESIÓN ORDINARIA

CONSEJO DE EDUCACIÓN SUPERIOR

Viernes 18 de mayo de 2018

“Dictamen sobre la solicitud de Ampliación de la carrera de Derecho en el grado académico de Licenciatura en la Modalidad Semipresencial para desarrollarse en el Centro Asociado de la Lima, Cortes, de la Universidad Politécnica de Honduras (UPH), Vista y analiza la documentación recibida de la Universidad Politécnica de Honduras sobre la solicitud de Ampliación de la Carrera de Derecho en el grado académico de Licenciatura en la Modalidad Semi-Presencial para desarrollarse en el Centro Asociado de la Lima, Cortes la Universidad Nacional Autónoma de Honduras, emite el siguiente: Dictamen, CONSIDERANDO: Que la carrera de Derecho en el grado académico de Licenciatura es una carrera aprobada por el Consejo de Educación Superior para ser ofertada por la Universidad Politécnica de Honduras en la Modalidad Presencial, mediante Acuerdo No. 2868-280-2014. CONSIDERANDO: Que el Centro Asociado de la Lima, Cortes de la Universidad Politécnica de Honduras, es un centro aprobado mediante Acuerdo No. 2340-247-2010 por el Consejo de Educación Superior, para ofertar carreras en la modalidad a distancia. CONSIDERANDO: Que la Universidad proponente ha realizado la adecuación del Plan de Estudios aprobado en la modalidad presencial, para que pueda ser ofertada en la modalidad semipresencial y se han atendido sugerencias anteriores en relación el diagnóstico, planta docente e infraestructura. CONSIDERANDO: Que se ha realizado una revisión técnica de la documentación recibida, a la luz de la normativa y reglamentación vigente del Nivel de Educación Superior de Honduras, la cual identifica que se ha incorporado la mayoría de recomendaciones, quedando pendiente incorporar algunas observaciones e mejora. Por Tanto, La Universidad Nacional Autónoma de Honduras es del criterio: PRIMERO: Que habiéndose atendido recomendaciones de las Universidades que integran la Comisión de Dictamen del Consejo Técnico Consultivo, es procedente la solicitud presentada por la Universidad proponente. SEGUNDO: Que previo a la Dirección de Educación Superior constate que a la presentación de la documentación al Consejo de Educación Superior, la Universidad proponente incorpore las siguientes recomendaciones de mejora a la documentación presentada: - Presentar la manera diferenciada donde aplique, las metodologías de enseñanza aprendizaje y de evaluación de aprendizaje a aplicarse en la modalidad presencial y en la modalidad a distancia semipresencial, considerando lo especificado en el Reglamento respectivo y la naturaleza de las asignaturas, valorando las que pueden ser desarrolladas de manera semipresencial, ya que algunas son eminentemente prácticas, consideración para la definición de cuáles y en qué proporción se ofertaran en la modalidad semipresencial. – Ampliar la descripción del programa de aseguramiento de la calidad que permita garantizar la calidad de los objetos de aprendizaje del sistema de seguimiento y control de la actividad académica de los estudiantes. – Adjuntar un registro de los libros disponibles en el Centro, a fin de evidenciar la existencia de bibliografía y literatura jurídica para uso de los docentes y estudiantes. – Actualizar la fecha en los documentos con el año en curso, que corresponde a la fecha de la actual solicitud presentada para la ampliación de la carrera en la modalidad a distancia semipresencial. – Con miras de enriquecimiento, se sugiere mejorar en el plan de ejes transversales de Derechos Humanos. – Contemplar dentro del Plan de Implementación de la carrera, la adecuación divulgación del programa en la modalidad semipresencial para asegurar la continuidad y eficiencia terminal del programa. – A nivel de infraestructura y espacios físicos se sugiere, con el apoyo del benemérito Cuerpo de Bomberos, COPECO u otras instituciones pertinentes, diseñar e implementar las rutas de evacuación del edificio, así como mejorar la ventilación de las aulas. Ciudad Universitaria “José Trinidad Reyes”,



UNIVERSIDAD NACIONAL AUTÓNOMA DE HONDURAS

ACTA No. 325

SESIÓN ORDINARIA

CONSEJO DE EDUCACIÓN SUPERIOR

Viernes 18 de mayo de 2018

a los veintidós días del mes de junio del año dos mil diecisiete. Sello, firma de MSc. Belinda Flores de Mendoza, Vicerrectora Académica a.i.”

POR PARTE DE LA UNIVERSIDAD DE SAN PEDRO SULA, USAP:

DICTAMEN DE USAP PARA COMISIÓN DEL CTC SOBRE SOLICITUD DE AMPLIACIÓN DE LA OFERTA DE LA CARRERA DE DERECHO EN EL GRADO DE LICENCIATURA, EN LA MODALIDAD A DISTANCIA PARA EL CENTRO ASOCIADO DE LA LIMA, CORTÉS DE LA UPH.

INSTRUMENTO PARA REVISIÓN DEL PLAN DE ESTUDIO
Universidad solicitante: UPH
Fecha del dictamen: 1º de junio 2017
Petición: Ampliación de la oferta de la carrera de Derecho en el grado de licenciatura, en la modalidad a distancia para el Centro asociado de La Lima, Cortés.



CATEGORIAS DE LOS PLANES DE ESTUDIO	REQUERIMIENTOS FUNDAMENTALES PARA ANALISIS DE CONTENIDO DE LOS PLANES DE ESTUDIO	SI	NO	OBSERVACIONES
1.- ASPECTOS DE PRESENTACION				
1.1 Portada	-Parte superior debe aparecer membrete y logotipo de Universidad... - En el centro debe anotar proyecto de plan de estudio de la carrera: -Código de la carrera..... - Unidad responsable del proyecto..... -Lugar y fecha.....	X X X X X		
1.2. Datos generales	Nombre de Programa/carrera:..... Duración de la Carrera:..... Número de Períodos: Duración del Período Académico:..... Número de Unidades Valorativas:..... Número de Módulos/asignaturas:..... Modalidad de Estudio:..... Acreditación:..... Grado Académico:..... Petición:..... ... Año de solicitud.....	X X X X X X X X X X X		
1.3 Tabla de Contenido	-Incluye el tema y subtemas de cada capítulo:..... - Incluye el número de página en que se encuentran los capítulos...	X X		
2. INTRODUCCION	GENERALIDADES: 1.- Antecedentes del plan..... 2.- Aportes de instituciones y organizaciones e individuos especializados..... 3.- Viabilidad para implementación del Plan.....	X X		



UNIVERSIDAD NACIONAL AUTÓNOMA DE HONDURAS

ACTA No. 325

SESIÓN ORDINARIA

CONSEJO DE EDUCACIÓN SUPERIOR

Viernes 18 de mayo de 2018

CATEGORIAS DE LOS PLANES DE ESTUDIO	REQUERIMIENTOS FUNDAMENTALES PARA ANALISIS DE CONTENIDO DE LOS PLANES DE ESTUDIO	SI	NO	OBSERVACIONES
	4.- Limitantes para implementación del Plan..... 5.-Explicación del documento.....	X X X		
3. MARCO TEORICO	FUNDAMENTACION CIENTIFICA DEL PLAN: 1.-Fundamentación científica de la disciplina que fundamenta la carrera..... 2.- Justificaciones sociales..... 3.- Justificaciones económicas..... 4.- Justificaciones político – educativas. 5.- Necesidades prácticas prioritarias..... 6.- Fundamento filosófico..... 7.- Doctrina pedagógica.....	X X X X X X X		
4. SINTESIS DE DIAGNÓSTICO	Síntesis de información cualitativa y cuantitativa significativa, que justifican la creación e implementación de la carrera dado que es una demanda real de la sociedad y sus diferentes actores.	X		
5. PERFIL PROFESIONAL DEL GRADUADO	“Base de los Objetivos del Plan y de la Selección de Contenidos” 1.- Perfil de ingreso..... 2.- Perfil de egreso.....	X X		
6. ESTRUCTURA DEL PLAN	“Basado en los Objetivos (generales y específicos) y el Perfil Profesional” 1.- Generales..... 2.-Específicos..... 3.- Asignaturas obligatorias..... 4.- Asignaturas de formación general..... 5.- Asignaturas de formación específica..... 6.- Asignaturas Electivas..... 7.-Distribución de asignaturas por periodo académico..... 8.- Flujograma de asignaturas..... 9.- Descripciones mínimas por asignaturas..... 10.- Tabla de equivalencia (pregrado)..... 11.- Asignaturas por suficiencia (pregrado)..... 12. Asignaturas que pueden ofrecer en periodos intensivos..... 13.- Identificación de asignaturas (códigos)..... 14.- Descripción de Práctica Profesional..... 15.- Explicación de Vinculación Social..... 16.-Requisitos de graduación..... 17.-Plan estratégico para su implementación (Humanos, físicos, materiales, financieros, acuerdos. Convenios, biblioteca, laboratorios). Se debe explicar como se darán el proceso de Docencia, Investigación y Vinculación social.	X X X X X X X X X X X X X X X X X X		



UNIVERSIDAD NACIONAL AUTÓNOMA DE HONDURAS

ACTA No. 325

SESIÓN ORDINARIA

CONSEJO DE EDUCACIÓN SUPERIOR

Viernes 18 de mayo de 2018

CATEGORIAS DE LOS PLANES DE ESTUDIO	REQUERIMIENTOS FUNDAMENTALES PARA ANALISIS DE CONTENIDO DE LOS PLANES DE ESTUDIO	SI	NO	OBSERVACIONES

INSTRUMENTO PARA REVISIÓN DE DIAGNÓSTICO DE CARRERAS DE GRADO Y POSTGRADO

INSTRUMENTO PARA REVISIÓN DE DIAGNÓSTICO DE CARRERAS DE GRADO Y POSTGRADO

Universidad solicitante: UPH **Fecha del dictamen:**
Petición: Ampliación de la oferta de la carrera de Derecho en el grado de licenciatura, en la modalidad a distancia para el Centro asociado de La Lima, Cortés.

CATEGORIAS DE LOS PLANES DE ESTUDIO	REQUERIMIENTOS FUNDAMENTALES PARA ANALISIS DE CONTENIDO DE LOS PLANES DE ESTUDIO	SI	NO	OBSERVACIONES
1.- ASPECTOS DE PRESENTACION				
1.1 Portada	1.-Parte superior debe aparecer membrete y logotipo de Universidad Solicitante..... 2.- En el centro debe anotar Diagnóstico del plan de estudio de la carrera X:..... 3.-Código de la carrera..... 4.-Unidad responsable del diagnóstico..... 5.-Lugar y fecha.....	X X X X X		
1.2 Tabla de Contenido	1.-Inckuye el tema y subtemas de cada capitulo que sistematiza diagnostico..... 2.- Incluye el número de página en que se encuentran los capítulos.....	X X		
1.3. Datos generales	Nombre de Programa/carrera:..... ... Duración de la Carrera:.....	X		



UNIVERSIDAD NACIONAL AUTÓNOMA DE HONDURAS

ACTA No. 325

SESIÓN ORDINARIA

CONSEJO DE EDUCACIÓN SUPERIOR

Viernes 18 de mayo de 2018

CATEGORIAS DE LOS PLANES DE ESTUDIO	REQUERIMIENTOS FUNDAMENTALES PARA ANALISIS DE CONTENIDO DE LOS PLANES DE ESTUDIO	SI	NO	OBSERVACIONES
	Número de Períodos Duración del Período Académico:..... Número de Unidades Valorativas:..... Número de Módulos/asignaturas:..... Modalidad de Estudio:..... Acreditación:..... ... Grado Académico:..... Petición:..... Año de solicitud.....	X X X X X X X X X X		
2. INTRODUCCION	GENERALIDADES: 1.- Antecedentes del estudio..... 2.- Explicación del proceso Investigativo..... 3.- Aportes de instituciones y organizaciones e individuos especializados en el proceso investigativo... 4.- Explicación de cómo se presenta el documento...	X X X X		
3. CONTEXTUALIZACIÓN SITUACIONAL DE HONDURAS	GENERALIDADES: 1.- Socioeconómica..... 2.- Educativa..... 3.- Política..... 4.- Escenario socio-económicos Internacionales	X X X X		
4. CONTEXTUALIZACIÓN INSTITUCIONAL	1.- Identificación de la Institución..... 2.- Visión y Misión Institucional..... 3.- Responsables del proyecto.....	X X X		
3. MARCO TEORICO	FUNDAMENTACION CIENTIFICA DEL PLAN: 1.-Fundamentación científica de la disciplina de la carrera..... 2.- Justificaciones sociales..... 3.- Justificaciones económicas..... 4.- Justificaciones político – educativas..... 5.- Necesidades prácticas prioritarias.....	X X X X X X		



UNIVERSIDAD NACIONAL AUTÓNOMA DE HONDURAS

ACTA No. 325

SESIÓN ORDINARIA

CONSEJO DE EDUCACIÓN SUPERIOR

Viernes 18 de mayo de 2018

CATEGORIAS DE LOS PLANES DE ESTUDIO	REQUERIMIENTOS FUNDAMENTALES PARA ANALISIS DE CONTENIDO DE LOS PLANES DE ESTUDIO	SI	NO	OBSERVACIONES
	6.- Fundamento filosófico..... 7.- Doctrina pedagógica.....	X		
6. RESULTADOS DE LA INVESTIGACIÓN	1.- Resultados cuantitativos y cualitativos articulados. 2.- Demanda Real y potencial de la carrera o programa de estudios en base a opiniones de: sociedad, empleadores, alumnos potenciales, organizaciones relacionadas..... 3.-Cualificación y Cuantificación de profesionales existente en el área solicitada..... 4.- Aporte significativo que harán los profesionales egresados de la carrera solicitada en la transformación de la sociedad hondureña..... 5.- Mercado de inserción laboral de los profesionales egresados..... 6.- Conclusiones y Recomendaciones de resultados y potencialidades (materiales y humanas identificadas que sustente científica y técnica la implementación del Plan de Estudio).	X X X X X X		
7. ANEXOS	1.- Proyecto de Investigación..... 2.-Intrumentos de Investigación aplicados..... 3.- Evidencias graficas del proceso investigativo..... 4.- Plan de gestión administrativa. Financiera para implementar la carrera...art.33. 5- Inventario de capacidades físicas instaladas para el desarrollo de la carrera..... 6.-Evidencias graficas de recursos y capacidades físicas instalas..... 7.- Matriz de perfiles académicos de docentes y administrativos.....	X X X X X X X		
Razonamiento:				
Con base en lo anterior la Universidad de San Pedro Sula, USAP, recomienda a la comisión del Consejo Técnico Consultivo, emitir un Dictamen favorable para este plan de estudios.				

Razonamiento:

Con base en lo anterior la Universidad de San Pedro Sula, USAP, recomienda a la comisión del Consejo Técnico Consultivo, emitir un Dictamen favorable para este plan de estudios y que la Dirección de Educación superior Supervise la incorporación de las observaciones.

Acta CES No. 325 del 18 de mayo de 2018



UNIVERSIDAD NACIONAL AUTÓNOMA DE HONDURAS

ACTA No. 325

SESIÓN ORDINARIA

CONSEJO DE EDUCACIÓN SUPERIOR

Viernes 18 de mayo de 2018

POR PARTE DE LA UNIVERSIDAD DE DEFENSA DE HONDURAS, UDH:

“Emisión de Dictamen sobre la solicitud de Ampliación de la carrera de Derecho en el grado de licenciatura de la Universidad Politécnica de Honduras (UPH) en los Centros Asociados de Danlí, Choluteca y la Lima. Vista y analizada la documentación recibida de la Universidad Politécnica de Honduras, el día miércoles 31 de mayo del 2017, en relación a la solicitud de ampliación de la carrera de Derecho en el grado académico de Licenciatura, en los Centros Asociados de Danlí, Choluteca y La Lima de la UPH, la Universidad de Defensa de Honduras como miembro que integra la Comisión de Dictamen del Consejo Técnico Consultivo, emite el siguiente Dictamen: CONSIDERANDO: Que la Universidad Politécnica de Honduras solicita la aprobación de la ampliación de la carrera de Derecho en el grado académico de Licenciatura, en la modalidad Distancia Semipresencial en los centros Asociados de Danlí, Choluteca y La Lima. CONSIDERANDO: Que después de ser revisada la documentación presentada por la Universidad proponente, esta rectoría no tiene observaciones de mejora a dichos documentos. POR TANTO: La Universidad de Defensa de Honduras como miembro de comisión recomienda a la comisión de Dictamen delegada por el Consejo Técnico Consultivo de la Educación Superior de Honduras, emitir dictamen FAVORABLE a la Solicitud de Ampliación de la carrera de Derecho en el grado de Licenciatura de la Universidad Politécnica de Honduras (UPH) EN LOS Centros Asociados de Danlí, Choluteca y La Lima. Sello, firma, Universidad de Defensa de Honduras, Rector.”

POR PARTE DE LA UNIVERSIDAD CRISTIANA EVANGÉLICA NUEVO MILENIO, UCENM:

“Dictamen sobre solicitud de Ampliación de la oferta académica de la UPH para la Carrera de Derecho en el grado académico de Licenciatura en la modalidad Distancia Semipresencial para el Centro Asociado de La Lima, Cortes. La Universidad Cristiana Evangélica Nuevo Milenio, en relación con la solicitud de Ampliación de la oferta académica para la carrera de Derecho en el grado académico de Licenciatura en la modalidad de Educación a Distancia Semipresencial, para el Centro Asociado de La Ciudad de La Lima, Departamento de Cortes, presentada por la Universidad Politécnica de Honduras (UPH), emite el siguiente Dictamen: 1. Considerando que se han revisado los documentos presentados por la Universidad Politécnica de Honduras (UPH) que acompañan la solicitud de Ampliación de la oferta académica para la Carrera de Derecho en el Grado Académico de Licenciatura en la modalidad Distancia Semipresencial en el Centro Asociado de La Lima, Departamento de Cortes. 2. Considerando que se ha comprobado que en la nueva versión de los documentos presentada por la Universidad Politécnica de Honduras se han atendido las observaciones emitidas por la UCENM. POR TANTO: La Universidad Cristiana Evangélica Nuevo Milenio recomienda emitir dictamen favorable a la solicitud de Ampliación de la oferta académica para la Carrera de Derecho en el grado académico de Licenciatura en la modalidad Distancia Semipresencial para el Centro Asociado de la Universidad Politécnica de Honduras, UPH, de la Ciudad de La Lima, Departamento de Cortes. En la ciudad de San Pedro Sula, Cortes, a dos días del mes de junio del año dos mil diecisiete. Firma, Vicerrectoría Académica. UCENM.”

POR PARTE DE LA UNIVERSIDAD METROPOLITANA DE HONDURAS, UMH:

“Universidad Metropolitana de Honduras Vicerrectoría Académica, En cumplimiento a la petición recibida por parte del Consejo Técnico Consultivo para analizar la información correspondiente a la “Solicitud de Ampliación de Oferta Académica para



UNIVERSIDAD NACIONAL AUTÓNOMA DE HONDURAS

ACTA No. 325

SESIÓN ORDINARIA

CONSEJO DE EDUCACIÓN SUPERIOR

Viernes 18 de mayo de 2018

la Carrera de Derecho en el Grado Académico de Licenciatura en la Modalidad a Distancia Semipresencial en el Centro Asociado ubicado en la ciudad de La Lima, Cortés; de la Universidad Politécnica de Honduras, UPH; se emite el siguiente: DICTAMEN, Considerando: Que la Comisión de dictamen presento ante CTC en sesión No. 297. El listado de observaciones a realizar por parte de la Universidad Politécnica de Honduras (UPH) al documento diagnóstico que sustenta la ampliación de la oferta académica solicitada para el Centro Asociado ubicado en la Ciudad de La Lima, Cortés. Considerando: Que la Universidad proponente presento a la comisión de dictamen una segunda versión del diagnóstico con cada una de las observaciones sugeridas por la Comisión de dictamen. Considerando: Que el Plan de estudios de la carrera de Derecho de la Universidad Politécnica de Honduras fue diseñado y aprobado por Educación Superior para su funcionamiento en la modalidad Presencial, la comisión de dictamen solicito a la Universidad proponente la adecuación del mismo a la modalidad a Distancia Semipresencial. Considerando: Que la Universidad proponente realizo la adecuación al plan de Estudios a la modalidad a distancia Semipresencial, evidenciándose en la segunda versión de dicho documento particularidades de la modalidad a distancia tales como: horas de aprendizaje autónomo, metodologías de enseñanza, evaluación y recursos didácticos, cumpliendo así como las especificaciones acordes a la normativa vigente en el nivel de Educación Superior de Honduras. Considerando: Que se constató que la Universidad Politécnica de Honduras (UPH) cuenta con las instalaciones físicas, compensadas con los convenios institucionales necesarios para atender la población que demanda la apertura de la carrera solicitada, así como el recurso docente y administrativo para el desarrollo de la carrera en el Centro Asociado ubicado en la Ciudad de La Lima, Cortés. POR TANTO: La Universidad Metropolitana de Honduras (UMH) recomienda emitir DICTAMEN FAVORABLE a la “Solicitud de Ampliación de oferta Académica para la Carrera de Derecho en el Grado Académico de Licenciatura en la Modalidad a Distancia Semipresencial en el Centro Asociado ubicado en la ciudad de La Lima, Cortés; de la Universidad Politécnica de Honduras, (UPH). Firma, MSc. Carlos Valle Flores, Vicerrector Académico UMH.”

POR PARTE DE LA UNIVERSIDAD POLITÉCNICA DE INGENIERÍA, UPI:

Proyecto	Solicitud de Ampliación de la Carrera de Derecho en el Grado de Licenciatura en el Centro Asociado de La Lima
Universidad	Universidad Politécnica de Honduras (UPH)
Comisión	Coordina: UNAH
Fecha	Junio

La Universidad Politécnica de Ingeniería (UPI), después de haber revisado la documentación correspondiente a la ampliación de la Carrera de Derecho para funcionamiento en el Centro Asociado de Lima de la Universidad Politécnica de



UNIVERSIDAD NACIONAL AUTÓNOMA DE HONDURAS

ACTA No. 325

SESIÓN ORDINARIA

CONSEJO DE EDUCACIÓN SUPERIOR

Viernes 18 de mayo de 2018

Honduras (UPH), emite la siguiente resolución: Considerando que se atendieron las observaciones relativas al diagnóstico realizado y al proyecto de Investigación que sustenta el mismo. Igualmente, que se realizaron las enmiendas evidenciando con los agregados la existencia de una población potencial que demanda la carrera. Considerando: Que la UPH ha realizado la adecuación del plan de estudios de la Carrera de Derecho a la Modalidad a Distancia (Semipresencial) habiendo cumplimentado los requerimientos establecidos en el Reglamento de Educación a Distancia del Nivel de Educación Superior. POR LO TANTO, De acuerdo a lo anteriormente expuesto, se recomienda: 1. Emitir Dictamen FAVORABLE a la solicitud de Ampliación de la oferta Académica para la Carrera de Derecho en el grado de Licenciatura, en la Modalidad a Distancia (Semipresencial) para el Centro Asociado de la Lima de la Universidad Politécnica de Honduras. Firma, Ing. Rina Enamorado, Vicerrectora Académica UPI.”

POR PARTE DE LA UNIVERSIDAD TECNOLÓGICA DE HONDURAS, UTH:

“Estimado Master Salgado, Un saludo atento y cordial para usted y sus colaboradores. Observamos que el Planteamiento de Aprobación de ampliación de la oferta académica PARA LA CARRERA DE DERECHO, EL GRADO ACADEMICO DE LICENCIATURA, EN LA MODALIDD DISTANCIA SEMI-PRESENCIAL para los centros asociados siguientes: LIMA, CORTES, DANLI, EL PARAISO, CHOLUTECA, CHOLUTECA, Centros asociados de la Universidad Politécnica de Honduras (UPH), se encuentra bastante completo, la solicitud presentada y su documentación tiene lo necesario para los fines que persigue; sin embargo se realizan mediante la presente las observaciones siguientes en los cuadros adjuntos. De acuerdo a lo descrito en el documento que se revisó, se da un diagnostico favorable para la implementación de reforma al plan de estudios de la carrera de Derecho, en el grado de Licenciatura, si se realizan las enmiendas respectivas.

“Observaciones al Plan de Estudios de la Carrera de Licenciatura en Derecho en la modalidad distancia semipresencial para el Centro asociado de La Lima, Cortés de la Universidad Politécnica de Honduras (UPH)

Categorías de los Planos de Estudio	Requerimientos fundamentales para el análisis de Contenido de los planes de Estudio	Observaciones
1. ASPECTOS DE LA PRESENTACION		
1.1. Portada	<ul style="list-style-type: none"> • Parte Superior debe aparecer membrete y logotipo de Universidad • En el centro debe anotar proyecto de plan de estudio de la carrera. • Código de la carrera. • Unidad responsable del proyecto. • Lugar y fecha. 	<ul style="list-style-type: none"> • Ninguna
1.2 Tabla de Contenido	<ul style="list-style-type: none"> • Incluye el tema y subtemas de cada capítulo. • Incluye el número de página en que se encuentran los capítulos. 	<ul style="list-style-type: none"> • Ninguna
1.3 Datos Generales de la Carrera	<ul style="list-style-type: none"> • Encontrarse después de la portada. 	<ul style="list-style-type: none"> • Ninguna
2. INTRODUCCION	Generalidades: <ul style="list-style-type: none"> • Antecedentes del plan. 	<ul style="list-style-type: none"> • Ninguna



UNIVERSIDAD NACIONAL AUTÓNOMA DE HONDURAS

ACTA No. 325

SESIÓN ORDINARIA

CONSEJO DE EDUCACIÓN SUPERIOR

Viernes 18 de mayo de 2018

Categorías de los Planos de Estudio	Requerimientos fundamentales para el análisis de Contenido de los planes de Estudio	Observaciones
	<ul style="list-style-type: none"> • Aportes de instituciones y organizaciones e individuos especializados. • Viabilidad para implementación del Plan. • Limitantes para implementación del Plan. • Explicación del documento. 	
3. MARCO TEORICO	FUNDAMENTACION CIENTIFICA DEL PLAN: <ul style="list-style-type: none"> • Fundamentación científica de la disciplina de la carrera • Justificaciones Sociales • Justificaciones económicas. • Justificaciones político – educativas. • Necesidades practicas prioritarias. • Fundamento filosófico. • Doctrina pedagógica. 	<ul style="list-style-type: none"> • Ninguna
4. PERFIL PROFESIONAL DEL GRADUADO	“Basado en los Objetivos (generales y específicos) y el perfil Profesional” <ul style="list-style-type: none"> ✓ Generales. ✓ Perfil de egreso. 	Ninguna
5. ESTRUCTURA DEL PLAN	“Base de los Objetivos del Plan y de la Selección de Contenidos” <ul style="list-style-type: none"> ✓ Perfil de Ingreso. ✓ Específicos. ✓ Asignaturas obligatorias. ✓ Asignaturas de formación general. ✓ Asignaturas de formación específica. ✓ Asignaturas Electivas ✓ Distribución de asignaturas por periodo académico. ✓ Flujograma de asignaturas. ✓ Descripciones mínimas por asignaturas. ✓ Tabla de equivalencia (pregrado). ✓ Asignaturas por suficiencia (pregrado). ✓ Asignaturas que puedan ofrecer en periodos intensivos. ✓ Requisitos de graduación. 	<ul style="list-style-type: none"> • Describir correctamente la práctica profesional, en relación a la atención que brindan a la sociedad. • Establecer al Personal que dirige como Director en Juicio, en el Consultorio Jurídico Gratuito. • Dejar establecido claramente las horas que se tomaran en consideración como presencial.
	<ul style="list-style-type: none"> ✓ Recursos para la ejecución del Plan (Humanos, físicos, materiales, financieros, acuerdos, convenios, biblioteca, laboratorios). 	<ul style="list-style-type: none"> • Señalar donde se encuentra ubicada la Biblioteca,



UNIVERSIDAD NACIONAL AUTÓNOMA DE HONDURAS

ACTA No. 325

SESIÓN ORDINARIA

CONSEJO DE EDUCACIÓN SUPERIOR

Viernes 18 de mayo de 2018

Categorías de los Planos de Estudio	Requerimientos fundamentales para el análisis de Contenido de los planes de Estudio	Observaciones
		donde se atenderán a los usuarios del Consultorio Jurídico.
Se recomienda a la Comisión del Consejo Técnico Consultivo, emitir el dictamen favorable para el plan de estudios solicitado, siempre y cuando se incorporen las observaciones realizadas.		

RECOMENDACIÓN

Después de haber discutido sobre la Solicitud de Ampliación de oferta para la carrera de Derecho en el Grado Académico de Licenciatura en la Modalidad a Distancia Semipresencial para desarrollarse en el Centro Asociado de La Lima, Cortés, de la Universidad Politécnica de Honduras, UPH; y los documentos acompañados, el Consejo Técnico Consultivo recomienda al Consejo de Educación Superior lo siguiente:

1. **Aprobar la Solicitud de Ampliación de oferta para la carrera de Derecho en el Grado Académico de Licenciatura en la Modalidad a Distancia Semipresencial para desarrollarse en el Centro Asociado de La Lima, Cortés, de la Universidad Politécnica de Honduras, UPH.**
2. Cumplir con las recomendaciones finales planteadas por la Comisión en el presente Dictamen.
3. Que la Dirección de Educación Superior verifique el cumplimiento de las observaciones y recomendaciones brindadas por parte de la Comisión.

Universidad Cristiana Evangélica Nuevo Milenio, UCENM.

San Pedro Sula, Cortés. 30 de junio de 2017.

POR EL CONSEJO TÉCNICO CONSULTIVO

MSc. CARLOS ROBERTO VALLE

PRESIDENTE”

“OPINIÓN RAZONADA DE LA DIRECCIÓN DE EDUCACIÓN SUPERIOR SOBRE LA SOLICITUD DE AMPLIACIÓN DE LA CARRERA DE DERECHO EN EL GRADO DE LICENCIATURA, EN LA MODALIDAD DISTANCIA SEMIPRESENCIAL PARA EL CENTRO ASOCIADO DE LA LIMA-CORTÉS, DE LA UNIVERSIDAD POLITECNICA DE HONDURAS (UPH).

OR-DES-863-05-2018



UNIVERSIDAD NACIONAL AUTÓNOMA DE HONDURAS

ACTA No. 325

SESIÓN ORDINARIA

CONSEJO DE EDUCACIÓN SUPERIOR

Viernes 18 de mayo de 2018

I. INTRODUCCIÓN

La Dirección de Educación Superior emite la presente Opinión Razonada con base al Artículo 24, inciso b) y d) de la Ley de Educación Superior; Artículo 43, incisos b) y d) del Reglamento General de la Ley de Educación Superior; Artículos 55, 56, 57 y 83 de las Normas Académicas del Nivel de Educación Superior y Artículo 4, inciso a) y b) del Reglamento de la Educación a Distancia en el Nivel de Educación Superior y en atención a las responsabilidades que le competen en relación a la Ampliación de oferta del Plan de Estudio de la Carrera de **Derecho** en el Grado Académico de Licenciatura, en la modalidad Distancia Semipresencial, solicitada por la Universidad Politécnica de Honduras (UPH), para desarrollarla en el Centro Asociado de la Lima-Cortés. Se llevó a cabo la revisión del Diagnóstico, Plan de Estudios, Perfiles Académicos de Docentes, verificación in situ de organización legal, administrativa y financiera, organización académica, infraestructura física y equipamiento, laboratorios específicos, centro de información y documentación y bienestar universitario de acuerdo a indicadores y estándares para la creación de centros de Educación Superior y criterios para la apertura de programa de Estudios formulándose las observaciones y recomendaciones que para conocimiento y decisión del Consejo de Educación Superior se presentan en esta Opinión Razonada.

II. ANTECEDENTES

Esta opinión razonada tiene como antecedente los hechos siguientes:

1. Mediante Acuerdo No. 2340-247-2010, del 13 de diciembre, 2010, el Consejo de Educación Superior, **aprobó la creación y el funcionamiento del Centro Asociado** de Educación a Distancia a la Universidad Politécnica de Honduras en la Ciudad de **La Lima**, Departamento de Cortés.
2. En fecha 09 de mayo de 2014, El Consejo de Educación Superior, mediante **Acuerdo No. 2868-280-2014**, **aprobó la creación y funcionamiento de la Carrera de Derecho** en el Grado de Licenciatura a la Universidad Politécnica de Honduras, para desarrollarla en el **Centro Asociado de Comayagua**, en la modalidad presencial. Registrado y foliado mediante Acuerdo No. 3148-296-2015, del 27 de noviembre, 2015.
3. En fecha 15 de diciembre, 2016, El Consejo de Educación Superior, mediante **Acuerdo No. 3387-308-2016**, aprobó la **Ampliación de oferta** de la carrera de **Derecho** en el Grado Académico de Licenciatura a la Universidad Politécnica de Honduras, UPH para el **Campus de Tegucigalpa**, en modalidad presencial.
4. **El 12 de febrero, 2016**, el Consejo de Educación Superior, mediante Acuerdo No. 3205-298-2016, dio por recibida la primer solicitud de ampliación de oferta académica de la carrera de Derecho, en el Grado Académico de Licenciatura en **modalidad Presencial**, para las **sedes de Tegucigalpa, Centro Asociado de Danli, El Paraíso; Centro Asociado de la Lima, Cortes y Centro Asociado de Choluteca, Choluteca**.
5. El 5 de mayo, 2017, mediante **Acuerdo No. 3473-313-2017**, el Consejo de Educación Superior conoció nuevamente de manera individual la **segunda Solicitud de Ampliación de Oferta Académica de la carrera de Derecho** en el Grado Académico de Licenciatura, **en la Modalidad a Distancia Semipresencial** para desarrollarse en el Centro Asociado de la Lima, Cortés de la Universidad Politécnica de Honduras (UPH).

La segunda solicitud referida, ingresó con la documentación respectiva: diagnóstico, plan de estudios, planta docente, adecuados a la nueva modalidad de estudio que incluye cambios en la metodología y estrategias de aprendizaje y la metodología de evaluación adaptada a la Modalidad de Educación a Distancia.

6. El 5 de mayo, 2017, mediante Acuerdo No. **3474-313-2017**, el Consejo de Educación Superior **conoció la Solicitud de Ampliación de Oferta Académica** de la carrera de



UNIVERSIDAD NACIONAL AUTÓNOMA DE HONDURAS

ACTA No. 325

SESIÓN ORDINARIA

CONSEJO DE EDUCACIÓN SUPERIOR

Viernes 18 de mayo de 2018

Derecho en el Grado Académico de Licenciatura, en la Modalidad a Distancia Semipresencial para desarrollarse en el Centro Asociado de la Choluteca, Choluteca de la Universidad Politécnica de Honduras (UPH).

7. En sesión 311, del 4 de agosto, 2017, el Consejo Técnico Consultivo, emitió Dictamen Favorable **No. 838-310-2017**, de la ampliación de oferta de la carrera de **Derecho** en el Grado Académico de Licenciatura en la Modalidad a Distancia Semipresencial, para desarrollarse en el Centro Asociado de La Lima, Cortés, de la Universidad Politécnica de Honduras, UPH.
8. El 29 de septiembre, 2017 se realizó visita al Centro Asociado de la Lima, Cortés de la Universidad Politécnica de Honduras (UPH), para verificar las potencialidades de recursos instalados para el desarrollo y funcionamiento de la Carrera de Derecho.

III. CARACTERÍSTICAS GENERALES DEL PLAN DE ESTUDIOS DE DERECHO

La carrera de Derecho tiene las siguientes características:

INDICADOR	DESCRIPCIÓN
Nombre:	Derecho
Código:	DR-06
Duración de la Carrera:	4 años (16 períodos)
Número de Períodos al Año:	4
Duración del Período Académico:	11 semanas
Hora Académica:	70 minutos
Unidades Valorativas:	245
Número de Asignaturas:	64 (Incluye la Práctica Profesional Supervisada, Pública y Privada)
Modalidad de Estudio:	Distancia Semipresencial
Acreditación:	Abogado
Grado Académico:	Licenciatura
Lugar:	Centro Asociado La Lima, Cortés
Fecha de Creación de la Carrera:	-Mayo 2014, (Creación): Sede Comayagua -Diciembre 2016, Ampliación: Sede Tegucigalpa -Mayo 2018, Ampliación: La Lima, Cortés
Clasificación CINE-2011	Nivel de Estudio: 6 (Licenciatura) Sector de Estudios: 3. Ciencias Sociales, Educación Comercial y Derecho. Sub-sector: 38 Derecho



IV. RESULTADOS DEL DIAGNÓSTICO PARA LA AMPLIACIÓN DE OFERTA DE LA CARRERA DE DERECHO PARA EL CENTRO ASOCIADO DE LA LIMA, CORTÉS, DE LA UNIVERSIDAD POLITÉCNICA DE HONDURAS (UPH), EN MODALIDAD DISTANCIA SEMIPRESENCIAL.

En el proceso de la investigación diagnóstica se consultaron a expertos, empleadores y estudiantes potenciales para la ampliación de la carrera de Derecho en la ciudad de la Lima, Cortes.

Los empleadores coinciden en la necesidad de formar y contar con profesionales del área de Derecho, ya que en la mayoría de las empresas se cuenta con un área legal la que debe ser atendida por profesionales del Derecho. Así mismo, consideran que adicional a los conocimientos de procedimientos administrativos y judiciales, el abogado debe formarse en negociación y redacción de todo tipo de documentos públicos y privados y en procedimientos aduaneros y fiscales; y por otro lado, la sociedad en general, requiere de servicios de asesoramiento en actos legales.

Demanda Real y Potencial de la carrera

Según datos obtenidos de 15 empresas consultadas y 232 encuestas aplicadas a estudiantes de último año de educación media, de la zona de influencia de la Sede de La Lima, Cortés, arrojaron los siguientes resultados:

Resultados obtenidos de las Empresas	
Empresas que cuentan con un área legal:	<ul style="list-style-type: none"> El 41% cuentan con área legal El 35% no existe, pero se cubre El 24% no existe, ni se cubre
Consideran importante contar con profesionales de Derecho?:	<ul style="list-style-type: none"> El 23% dicen que No El 77% dicen que Si
Disposición a contratar personal del área legal:	<div style="text-align: center;"> <p>Disposición a contratar personal del área legal</p> <p>El 37% dijeron que tendrían la disposición de contratar a personal del área dentro de un año.</p> </div>
Cantidad de profesionales dispuestos a contratar:	<ul style="list-style-type: none"> El 23% dijeron a más tres El 10% a dos El 67% a uno
Disponibilidad de las empresas para abrir espacios a la universidad a visitas guiadas	<ul style="list-style-type: none"> El 10% dicen no El 90% dice si
Disponibilidad de las empresas para abrir espacios para realizar práctica profesional:	<ul style="list-style-type: none"> El 17% dicen no El 83% dicen si
Número de empleados de la empresa encuestada:	<ul style="list-style-type: none"> El 84% entre 1-10 empleados El 8% entre 11 - 25 empleados El 8% a más de 25 empleados



UNIVERSIDAD NACIONAL AUTÓNOMA DE HONDURAS

ACTA No. 325

SESIÓN ORDINARIA

CONSEJO DE EDUCACIÓN SUPERIOR

Viernes 18 de mayo de 2018

Resultados obtenidos de las Empresas	
Resultados obtenidos de estudiantes de último año	
Según la encuesta aplicada a estudiantes de diferentes colegios, tienen planeado estudiar en la universidad, según lo indican en los porcentajes:	<ul style="list-style-type: none"> El 15% indicaron que no El 85% indicaron que si
Carreras de preferencia a estudiar:	<p>Carrera de referencia a Estudiar</p> <p>Según los encuestados prefieren estudiar mas el área relacionada a la Salud con un 24%, mientras que Derecho solo un 6%, posesionandose en un termino medio.</p>

Con respecto a la Modalidad de Estudio.

La Universidad Politécnica de Honduras, ha tomado como base el estudio realizado por Universidad y los diagnósticos presentados por otras universidades como la UMH; asimismo, considerando también las características de la población de los estudiantes en las regiones donde operan sus Centros Regionales es similar a la UMH y de acuerdo a la muestra de los estudiantes encuestados según el proyecto de investigación realizado por la Unidad de Mercadeo de la UPH, se calculó la cantidad de estudiantes interesados en estudiar bajo la modalidad a distancia. Para el Centro Asociado de La Lima es de 148 estudiantes de 232 encuestados, lo que corresponde a un 63.61%.

Considerando que la decisión de elegir una carrera a distancia puede darse por diferentes motivos como ser La flexibilidad horaria que garantiza esta dinámica educativa y la disminución de costos que representa para el estudiante. Asimismo, que la **única Institución Educativa de Educación Superior en La Lima es la UPH. Se concluye que existe evidencia de la importancia de ofertar carreras en la modalidad a distancia.**

LISTADO DE ESTUDIANTES INTERESADOS EN ESTUDIAR LA CARRERA DE DERECHO EN LA SEDE DE LA LIMA DE LA UPH.

La Universidad Politécnica de Honduras en la Sede de La Lima, en el momento que realizó el estudio contaba con 22 personas interesadas en cursar la carrera de Derecho.

- | | | | | |
|--------------------------|-----------|------------------------------|------|--------|
| 1. MARIELA MARTÍNEZ | RAQUEL | 12. FABRICIO NAJERAS | JOSÉ | ALEMÁN |
| 2. ANDREA ALEJANDRA CRUZ | | 13. SAYDA MIREYA MARTÍNEZ | | |
| 3. SINDY CARDONA | ALEJANDRA | 14. JENIFER JACKELINE AVILEZ | | |
| | | 15. CARLOS GERARDO SERRADO | | |



UNIVERSIDAD NACIONAL AUTÓNOMA DE HONDURAS

ACTA No. 325

SESIÓN ORDINARIA

CONSEJO DE EDUCACIÓN SUPERIOR

Viernes 18 de mayo de 2018

4. WALTER DANILO CANALES
5. KATHERINE MICHELLE
AYCOCK MELGAR
6. KARINA LILIBETH FLORES
7. MIRIAM YULISA MORALES
8. FANNY GABRIELA BONILLA
CASTRO
9. EGLA MELISA MEDINA
ÁLVAREZ
10. ALIDA AUDELY ESCOBAR
POSADAS
11. ASBEL YALIHTZA MATINÉS
12. ANA RUTH CALDERÓN MEJÍA
13. NELLY SUYAPA MARTÍNEZ
14. JADER MOISÉS LÓPEZ FONSECA
15. WILFREDO CONTRERAS
16. LEONOR MARTÍNEZ MORAZÁN
17. FABIANA PINTO MURILLO
18. KEVIN FRANCISCO URÍAS
ESCOTO

Considerando que el Centro Asociado de Comayagua de la UPH inició con una matrícula de 9 estudiantes y para el Tercer Periodo Académico del 2016 (Julio 2016) presenta una matrícula de 213 estudiantes en la carrera de Derecho se considera que existe suficiente evidencia que garantiza la creación, funcionamiento y sostenibilidad de la misma en la Sede de La Lima, Cortés.

V. MARCO TEÓRICO

El Plan de Estudios de la carrera de Derecho, está plenamente fundamentado y justificado. Se describe un breve resumen de la fundamentación Científica y Filosófica, Justificación Social, Económica y Política-Educativa y Doctrina pedagógica

a. FUNDAMENTACIÓN CIENTÍFICA.

Se dice que el Derecho es un conjunto de normas jurídicas, reguladoras de la conducta humana, para hacer posible la convivencia social. A diferencia de las normas de comportamiento, las normas jurídicas son bilaterales, externas, heterónomas y coercibles. Es por esta razón que el Derecho es una necesidad social del hombre, no puede concebirse como un simple resultado de la vida, ya que según su etimología lo relacionamos con los valores portadores del gran valor JUSTICIA, tema inagotable de la ciencia jurídica que pretende sea alcanzada por los estudiantes. En una sociedad tan compleja, se exige de profesionales del derecho que posean competencias y todas las herramientas necesarias para fortalecer y hacer que prevalezca la justicia, la paz, la equidad, la libertad, la seguridad y la armonía social, entre otras.

La carrera de Derecho de la Universidad Politécnica de Honduras, surge de la convicción de formar abogados e investigadores acoplados en la moderna formación profesional y guiados, fundamentalmente por un compromiso social, de solidaridad y de conciencia nacional, comprometido con los altos valores y el bien común que responda a las necesidades de personas particulares y de las instituciones públicas como privadas.

La Carrera de Derecho de la UPH proporcionará al estudiante de derecho, los conocimientos científicos, técnicos, culturales y axiológicos necesarios para desempeñarse como profesional del derecho, en toda la extensión del término. Asimismo, poseerá los conocimientos ineludibles relativos a la fundamentación



del derecho como ciencia y sus antecedentes históricos, el profesional del derecho comprenderá, analizará y aplicará los derechos humanos, las garantías individuales, la justicia constitucional, la estructura política y jurídica del Estado, la filosofía del derecho, aspectos relativos a la persona: familia, bienes, propiedad, obligaciones, contratos, comercio; el régimen laboral y de protección social y el derecho penal.

a.1. Ciencias que fundamentan el derecho

El Derecho es el conjunto de leyes y, preceptos y normas a que están sometidos y regulados los integrantes de una sociedad y para su comprensión se debe estudiar la relación que tiene con la **filosofía** en la medida en que se investigan las causas que fundamentan las reglas que lo constituyen; se relaciona con la moral, la cual también constituye un conjunto de preceptos destinados a regir la vida de los hombres; pero la moral tiene un radio de acción más amplio que el del Derecho, ya que establece los deberes del individuo no solamente respecto de sus semejantes, sino también respecto a sí mismo; Con la **sociología** está profundamente relacionado, registra las reglas del orden social y es el mismo un fenómeno social. Por último, el Derecho tiene afinidad con la **economía política**; esta le suministra los elementos que sirven de base a la reglamentación de las cuestiones económicas.

En general, el Derecho se relaciona con toda la actividad del hombre, cualquiera que sea su forma, naturaleza o aspecto; es por ello, la razón por la cual se debe revisar y tener un breve conocimiento de la Teorías subjetivistas, objetivistas y mixtas en las cuales se fundamenta el Derecho, para así, entender todo el sistema jurídico.

b. JUSTIFICACIÓN SOCIAL

Según el análisis a datos sociales, se desprende que las demandas de la sociedad respecto a un profesional del derecho, están vinculadas con las áreas de derecho civil, penal, mercantil, ambiental y amparo, principalmente. El profesional del Derecho, al desplegar sus actividades de asesoría, consulta y representación jurídicas, contribuye a la realización de los valores que hacen de la interrelación social una verdadera comunidad y no una simple suma desordenada e incoherente de individualidades. Todas las actividades de la vida social deben contar con el consejo e intervención de profesionales expertos y comprometidos con el conocimiento de las normas jurídicas puestos al servicio del gobierno o de los particulares y que ayuden a la correcta aplicación de la ley.

Con la creación del plan de estudio de la carrera de Derecho, la UPH viene a cumplir con los objetivos de un profesional con un alto sentido de conciencia social que sirva como agente de apoyo a la problemática en el área jurídica de la sociedad hondureña.

c. JUSTIFICACIÓN ECONÓMICA



UNIVERSIDAD NACIONAL AUTÓNOMA DE HONDURAS

ACTA No. 325

SESIÓN ORDINARIA

CONSEJO DE EDUCACIÓN SUPERIOR

Viernes 18 de mayo de 2018

Tomando como base que todo proyecto de inversión pública o privada está sujeto a actividades de orden legal y que el ejercicio y práctica de la Profesión del Derecho conlleva un interés público que el Estado está interesado que se cumpla dentro de normas específicas de organización y funcionamiento que aseguren al público y a los propios profesionales, la mayor garantía y eficiencia.

En su tarea reguladora, el Estado democrático recurre al derecho para:

- Reglamentar las relaciones económicas.
- Definir la organización de la sociedad y del propio Estado.
- Crear los mecanismos que resuelvan los conflictos y controversias de intereses dentro de un contexto de paz social.

De lo anterior se dice que estas son algunas de las funciones que identifican al profesional del Derecho Hondureño en la defensa de intereses de los particulares ante los estrados judiciales; pero socialmente se observan vinculados a los sectores privilegiados de la sociedad y alejados de los procesos de cambio social y desarrollo. Su actividad profesional se centra en los despachos privados o en las estructuras superiores de la burocracia estatal y privada. Por eso la UPH, pretende formar un profesional Socialmente Responsable.

d. JUSTIFICACIONES POLÍTICO-EDUCATIVAS

Según la Visión de País “la función estatal de producción de servicios educacionales ha evolucionado de manera medianamente satisfactoria en los últimos 30 años; sin embargo subsisten varios problemas estructurales, originados en la difícil adaptación a los cambios del entorno internacional y a la propia dinámica de las necesidades de una población creciendo de manera vigorosa tanto en espacios urbanos como en rurales. Estos problemas se consideran prioritarios debido a que postergar su resolución compromete y dificulta tanto la cohesión, como el ascenso social de los grupos de menores ingresos. Igualmente, reconoce la importancia de ejecutar programas y proyectos en materia educativa que puedan llevar a cabo las municipalidades, las comunidades, las ONGs y la empresa privada”.

La Carrera de Derecho que ofrece la Universidad Politécnica de Honduras responde a la Visión de País 2010-2038, en cuanto a:

- Principios Orientadores del Desarrollo
- Los grandes desafíos en materia de infraestructura productiva
- Grandes retos en materia de competitividad, imagen país y desarrollo de sectores productivos
- Ley para el Establecimiento de una Visión de País y la adopción de un Plan de Nación para Honduras.

e. NECESIDADES PRIORITARIAS

En esta sección se consideraron diferentes campos de acción que manifiestan la necesidad de implementar la carrera de Derecho.

Ámbitos de aplicación del derecho

Los grandes ámbitos del Derecho como ser: Mercantil, Penal, Civil, Administrativo, Laboral, Procesal, Tributario y la sociedad actual, requieren de

Acta CES No. 325 del 18 de mayo de 2018



profesionales actualizados, capacitados y con formación amplia en diversas orientaciones laborales que puedan brindar asesoría y solución legal.

Análisis de las estrategias de país

La Estrategia Nacional de Turismo Sostenible (ENTS), oficializada en diciembre de 2005, luego de que se realizara un análisis del trabajo, que en pro del posicionamiento turístico del país, ha venido desarrollando el IHT en los últimos años. La principal conclusión derivada de dicho estudio fue el hecho de que la estrategia turística de nuestro país, debería estar basada en los tres aspectos fundamentales siguientes:

- Crecimiento económico de la actividad turística y el desarrollo de productos.
- Fortalecimiento legal e institucional.
- Promoción y mercadeo.

f. FUNDAMENTO FILOSÓFICO.

El fundamento filosófico de la Universidad Politécnica de Honduras orienta hacia un servicio docente responsable del cumplimiento de las metas de formación de profesionales a cargo de la institución y de los docentes que laboran para la Universidad. Para lo anterior se plantea el cumplimiento de las acciones siguientes:

- Promocionar la crítica reflexiva de docentes-estudiantes en función de los problemas de la sociedad.
- Reflexionar sobre la importancia de la educación dentro del marco socioeconómico de país.
- Establecer escenarios pedagógicos tutelados por el Consejo Directivo orientados al desarrollo de un modelo educativo que oriente hacia la formación de profesionales críticos, propositivos y emprendedores que respondan a las necesidades de país.

Entre otros fundamentos:

- Filosóficos y educativos
- De la carrera de Derecho
- Misión de la carrera
- Visión de la carrera

g. DOCTRINA PEDAGOGICA

Modelo Pedagógico

El Modelo Pedagógico de la **Universidad Politécnica de Honduras**, lo interpreta y aplica diversos enfoques teóricos y metodológicos del aprendizaje, donde el estudiante es el actor principal y responsable de su propio aprendizaje. En este sentido, realiza actividades para el desarrollo de un pensamiento divergente, coherente y con alto nivel de comprensión. El estudiante adquiere las competencias y capacidades suficientes que le permiten solucionar problemas de la vida cotidiana, aportando ideas propias y soluciones creativas.



El aprendizaje se basa en tres aspectos fundamentales del ser humano como estudiante: **El SER, el SABER y el HACER.**

Elementos del modelo

El Modelo Pedagógico de la **Universidad Politécnica de Honduras** se sustenta en cinco elementos fundamentales del currículo que se interrelacionan y complementan entre sí que son: el estudiante (dicente), el docente, las estrategias de aprendizaje, los recursos de aprendizaje y la evaluación del aprendizaje.

VI. PERFIL DE EGRESO DEL PROFESIONAL DE DERECHO

El profesional del Derecho que la UPH pretende insertar a la sociedad debe desenvolverse como un individuo que propicie la paz, la armonía, el orden, mantener la convivencia pacífica entre los hombres, obtener la justicia y el bienestar general y sobre todo el bien común.

El egresado de la carrera de Derecho tendrá las siguientes competencias:

- Administrar justicia como componente del Poder Judicial, en su condición de juez, magistrado de la Corte Suprema, el Tribunal Constitucional.
- Ejercitar funciones en el Ministerio Público, en las diferentes áreas; representando a la sociedad y al estado, de acuerdo al cumplimiento de la normativa jurídica.
- Intervenir como causídico en causas civiles, penales, familiares, administrativas, comerciales, en reparticiones como: juzgados, policía, ministerios, empresas públicas y privadas.
- Asesoramiento a empresas públicas y privadas, en todos los aspectos jurídicos.
- Elaboración de proyectos, supervisión y ejecución de los mismos.
- Labor de asesoramiento en el campo económico y tributario.
- Asesorar y desempeñar funciones públicas en materia legal ambiental, de acuerdo a la normativa ambiental.
- Realizar investigación jurídica en instituciones públicas o privadas.
- Desempeñar funciones en organismos internacionales, o prestar el debido asesoramiento legal a los mismos.
- Desempeñarse como funcionario diplomático.
- Desempeñar la cátedra universitaria y el profesorado en general.

Lugares de empleabilidad del abogado:

- Sector público
- Bufetes jurídicos
- Empresas privadas
- Organismos internacionales
- E individualmente

**VII. ESTRUCTURA DEL PLAN DE ESTUDIO DE LA CARRERA DE DERECHO**

La estructura del Plan contiene los objetivos generales y específicos, y los detalles de las asignaturas de acuerdo a cuatro áreas, con sus unidades valorativas, horas y requisitos:

Nº.	Áreas	No. Asignat.	No. U.V.	Horas
1	Formación general (incluyen dos electivas)	8	29	319
2	Formación científica-básica	10	35	440
3	Formación específica	45	181	2519
	Sub Total	63	245	3278
4	Práctica profesional (realizadas en dos partes) - Práctica en el Consultorio Jurídico Gratuito - Práctica Profesional Supervisada	1	0 U.V.	Tres meses Seis meses
	TOTAL *: Sin sumar las horas de los nueve meses de práctica.	64	245	3278 *

Además, contiene la distribución de asignaturas por periodos, flujograma y la descripción mínima por cada asignatura, siguiendo el orden según se encuentran por periodo académico, considerándose el detalle de horas distribuidas para la modalidad presencial y semipresencial.

La adecuación del Plan de Estudios a la Modalidad a Distancia en su expresión Semipresencial.

El plan de estudios de la carrera de Derecho de la Universidad Politécnica de Honduras, UPH, en principio fue aprobado para ser desarrollado en la Modalidad Presencial en las sedes de Comayagua y posteriormente para su Sede Central de Tegucigalpa.

La Universidad ingresó al Consejo de Educación Superior, solicitud para la Ampliación de la carrera de Derecho en la modalidad a Distancia en su expresión Semipresencial, para desarrollarla en su Centro Asociado de la Lima, Cortes, el cual se verificó que el Plan de Estudios fue debidamente adecuado a la modalidad solicitada, según el “Reglamento de la Educación a Distancia de El Nivel de Educación Superior en Honduras” y las Normas Académicas de Educación Superior.

La Universidad Politécnica de Honduras, realizó la adecuación al Plan de Estudios de Derecho, en base en los Artículos 23-28 de las Normas Académicas de Educación Superior, en donde se establece que la Modalidad de Educación a Distancia del Nivel de Educación Superior debe:



UNIVERSIDAD NACIONAL AUTÓNOMA DE HONDURAS

ACTA No. 325

SESIÓN ORDINARIA

CONSEJO DE EDUCACIÓN SUPERIOR

Viernes 18 de mayo de 2018

- Corresponder a las necesidades de formación de los recursos humanos para el desarrollo regional.
- Ser aplicada tanto al desarrollo de carreras como a la ejecución de programas de profesionalización, capacitación y actualización en el marco de las carreras que ofrezcan los centros de educación superior. Este proceso se realiza a partir de la culminación del nivel medio de educación.
- Los Planes de Estudio y la programación académica de la Modalidad a Distancia tendrán los mismos perfiles, objetivos, contenidos e intensidad que los correspondientes a la modalidad presencial de un mismo centro; se diferenciarán de éstos en lo relativo a la metodología de enseñanza-aprendizaje, duración y recursos de ejecución.
- Preservar la calidad académica del Nivel, se ofreciendo tutorías presenciales con una periodicidad mínima de cada tres semanas, preferentemente con profesores tutores de los centros o con personas de las comunidades, debidamente calificados en la especialidad profesional y en la metodología enseñanza-aprendizaje a distancia. Se deberá implantar, progresivamente, las tutorías telefónica, radial y por computadora.

VIII. CUMPLIMIENTO DE INDICADORES Y ESTÁNDARES PARA LA AMPLIACIÓN DE LA CARRERA DE DERECHO EN EL GRADO ACADÉMICO DE LICENCIATURA, EN EL CENTRO ASOCIADO DE LA LIMA, CORTÉS, DE LA UPH.

En seguimiento al proceso de cumplimiento y verificación de indicadores y estándares a la solicitud presentada por la Universidad, Politécnica de Honduras (UPH) para el Centro Asociado de la Lima, Cortés, la Dirección de Educación Superior, DES, realizó visita al campus haciéndose acompañar por el Especialista Coordinador de la Carrera de Derecho en UNAH-Valle de Sula, identificándose elementos básicos que permitirán el desarrollo adecuado de la Carrera de Derecho, y los hallazgos encontrados, los que se describen a continuación:

La Campus de La Lima, de la Universidad Politécnica de Honduras, cuenta con las instancias de gestión académico-administrativo según se muestra en el organigrama, para apoyar el desarrollo de todas las carreras que se sirven en el Centro, incluyendo la de Derecho.

a. Descripción de aspectos básicos del Centro y de la Carrera de Derecho

Aspectos	Descripción
Ubicación e Infraestructura física	<p>El Centro está ubicado en Lima Nueva, edificio Montelimar, La Lima, Cortés. Son instalaciones alquiladas por medio de contrato.</p> <p>Se verificó que el Centro cuenta con los espacios señalados en el grafico del organigrama (espacios académicos, administrativos y otros espacios de usos múltiples compartidos utilizados por todas las demás carreras que se sirven en el Centro).</p> <p>Cuenta con las instalaciones e infraestructura física adecuada para que de forma exclusiva desarrolle las actividades académicas y administrativas correspondientes a un Centro de Educación Superior.</p> <p>Asimismo, tienen acceso a dos salones de conferencias con capacidad para albergar gran cantidad de personas, disponibles para actividades especiales</p>



UNIVERSIDAD NACIONAL AUTÓNOMA DE HONDURAS

ACTA No. 325

SESIÓN ORDINARIA

CONSEJO DE EDUCACIÓN SUPERIOR

Viernes 18 de mayo de 2018

Aspectos	Descripción
	que la UPH requiera. Además cuentan con las con medidas de seguridad, incluyendo extintores y señalizaciones.
<p>- Estructura organizativa general y específica del Campus.</p> <p>- Autoridad que dirige el Centro y sus colaboradores</p>	<p style="text-align: center;">ORGANIGRAMA DE LA SEDE LA LIMA, CORTÉS</p> <p>El Centro cuenta con una unidad de Coordinación Académica para atender todas las carreras, no hay un coordinador/a exclusivo por carrera. Sin embargo, para la carrera de Derecho la Coordinadora general cuenta con el apoyo del encargado del Consultorio Jurídico.</p> <p>Se pudo verificar que se cuentan con los espacios señalados en el grafico del organigrama (académicos, administrativos y otros espacios de usos múltiples compartidos utilizados por todas las demás carreras que se sirven en el Centro.</p>
Carreras que se ofertan	<ol style="list-style-type: none"> 1. Ingeniería de la Producción Industrial 2. Ingeniería en Sistemas Computacionales 3. Gerencia de Negocios 4. Ingeniería Electrónica (actualmente sin matrícula, no se tienen los laboratorios) 5. Gerencia en Turismo (actualmente solo cuenta con un (1) estudiante con clases generales) 6. Derecho
<p>Coordinación académica</p> <p>Coordinador de la carrera de Derecho</p>	<p>El Centro cuenta con la unidad de Coordinación Académica, quien es atendida por la MSc. Alba Lara, responsable de coordinar todas las carreras que ofertan. Por lo que se les hizo la recomendación de que cada carrera debe tener un coordinador (ar) que la atienda de manera exclusiva.</p> <p>Se nos explicó, que para la carrera de Derecho: El Abog. Elvin Iván Ávila, será el encargado del Consultorio Jurídico y que apoyará en la coordinación de la Carrera (contratado desde el 2016).</p>
Matrícula de la carrera de Derecho	La carrera de Derecho está siendo desarrollada desde el cuarto período del 2015, en la sede La Lima, Cortés, con un avance de casi un 50 % del pensum académico del Plan, desarrollándose en modalidad semipresencial.



UNIVERSIDAD NACIONAL AUTÓNOMA DE HONDURAS

ACTA No. 325

SESIÓN ORDINARIA

CONSEJO DE EDUCACIÓN SUPERIOR

Viernes 18 de mayo de 2018

Aspectos	Descripción
	<p>Según estadísticas del último periodo 2017 (IV período), la matrícula es de 102 estudiantes en total; de los cuáles, 11 son de la carrera de Derecho, de los cuales a mayo, 2018 han avanzado casi en un 50% del plan de estudio, el resto están cursando el segundo año.</p> <p>El Centro, cuenta con la Sala de Juicios Orales, donde los estudiantes ya realizan las respectivas simulaciones. También se cuenta con varios reglamentos, entre ellos, el Reglamento del Consultorio Jurídico y de práctica profesional, etc.</p>
Horarios de clases y las tutorías presenciales	<p>Los horarios de clases son:</p> <p>De lunes a viernes: 6:00pm. – 9:00pm.</p> <p>Sábados: 2:00pm. – 9:00pm.</p> <p>Domingos: 8:00am. – 4:00pm.</p> <p>Durante el periodo académico los estudiantes realizan 11 visitas alumno-docente, cumpliendo con 22 o 33 horas según unidades valorativas, más las horas independientes por parte del alumno.</p>
Número de Aulas	<p>Para el desarrollo la carrera el Centro cuentan con 5 aulas habilitadas, más la sala de Juicios Orales y el espacio tentativo para el Consultorio Jurídico (este se utilizará en el periodo XV de la carrera de Derecho (a partir del tercer periodo del 2019).</p> <p>Todos los espacios climatizados y adecuados.</p>
Laboratorios	<p>El Laboratorio de Computación,</p> <p>En este laboratorio tienen un inventario de 10 computadoras, para uso de todas las carreras, y con programas específicos para la carrera de Sistemas Computacionales. Además, mencionaron que se estaba haciendo las gestiones para adquirir 5 ordenadores más. El Espacio es climatizado.</p> <p>El Consultorio Jurídico:</p> <p>En el tiempo que se realizó la visita, las Autoridades del Centro informaron que estaban en proceso de definir la ubicación del espacio donde funcionaría el Consultorio Jurídico para las prácticas de la Carrera de Derecho, teniendo como opciones, las instalaciones del Centro y la Alcaldía de la Ciudad (mediante convenio), sin embargo, en comunicaciones recientes informaron que se decidió readecuarlo en las instalaciones de la UPH.</p> <p>La Directora y el responsable del Consultorio Jurídico, comentaron en el tiempo de la visita que aún faltaba un año para que los estudiantes hicieran uso del Consultorio, de acuerdo al avance de la carrera en ese momento.</p> <p>La UPH cuenta con el Reglamentario para el Consultorio Jurídico.</p>



UNIVERSIDAD NACIONAL AUTÓNOMA DE HONDURAS

ACTA No. 325

SESIÓN ORDINARIA

CONSEJO DE EDUCACIÓN SUPERIOR

Viernes 18 de mayo de 2018

Aspectos	Descripción
Centro IT.	<ul style="list-style-type: none"> - Desde la Sede Central se da el soporte a cada uno de los centros. - Los estudiantes durante el desarrollo de las asignaturas mantienen comunicación en línea con el docente y entre estudiantes, por medio del correo electrónico, foros, wikis, chat, wasap, etc. - El sistema de registro es en línea (matrícula en línea, certificación de estudios, historial de nota, etc.) - Cuentan con servicio Wi-fi en todas las áreas académicas y administrativas.
Biblioteca	<p>La responsable de atender la biblioteca es Jackie Martínez, asistida por una estudiante becada.</p> <p>Se conoció según listado brindado que cuentan con un área para biblioteca física, con un inventario de 399 documentos bibliográficos para todas las carreras; según se evidencia en lista proporcionada por el Centro; de los cuáles 155 documentos son específicos para la carrera de Derecho. Ver inventario en anexos.</p> <p>También comentaron que los estudiantes tienen acceso a la biblioteca virtual, la cual cuenta con casi más de 3,000 libros en general.</p> <p>Asimismo, se requiere que la Biblioteca en físico sea fortalecida y actualizada, y que se mantenga el criterio de los tres (3) títulos de calidad por asignatura, según exigencia en los criterios y estándares.</p>
Talento humano	<p>Actualmente cuentan con 19 docentes para atender todas las carreras del Centro; de los cuáles 5 de ellos tienen asignada carga académica de la carrera de Derecho; sin embargo, presentan una propuesta de 14 docentes, los cuales son contratados según su disciplina y programación de las asignaturas en el período.</p> <p>Comentan las autoridades que los docentes tienen buena actitud colaborativas en todas las actividades del Centro.</p> <p>La UPH, posee un Manual –Guía de Procedimientos del Docente.</p> <p>Proceso de capacitación docente:</p> <p>Las autoridades de la institución informaron sobre su programa de capacitación docente (PROCADES), el cual implementan permanentemente para formar competencias pedagógicas en los docentes, su objetivo es fortalece las capacidades profesionales.</p>
Charla con estudiantes de carrera.	<ul style="list-style-type: none"> - Los estudiantes comentaron estar contentos con la carrera de Derecho, ya son estudiantes que trabajan y pueden tener acceso a profesionalizarse. - Realizan visitas a los juzgados a observar los procesos jurídicos y legales, para formarse su propio juicio, realizan estudios de casos, simulaciones de juicios orales y redactan documentos y como presentarlos. Como parte de la formación e investigación del quehacer del derecho.



UNIVERSIDAD NACIONAL AUTÓNOMA DE HONDURAS

ACTA No. 325

SESIÓN ORDINARIA

CONSEJO DE EDUCACIÓN SUPERIOR

Viernes 18 de mayo de 2018

Aspectos	Descripción
	<ul style="list-style-type: none">- Reciben talleres que brinda el Colegio de Abogados entre otros.- Cuentan con el apoyo de sus profesores y las autoridades académicas durante el desarrollo de la carrera.- Mencionan que una de las limitantes es no contar con un espacio para hacer deporte, sin embargo, el Centro tiene convenio con la Municipalidad para hacer uso de tres espacios: gimnasio y canchas.- Comentaron que les gustaría que se les estableciera o habilitarán la clase de ajedrez y juegos de salón.
Investigación y Vinculación	<ul style="list-style-type: none">- En esta dimensión la Universidad reporta actividad investigativa y de vinculación, como trabajos del aula en las diferentes asignaturas. No tienen sistematizados los resultados de la ejecución de estas actividades.- Los estudiantes asisten a los talleres ofrecidos por el Colegio de Abogados.
Otros aspectos de bienestar para el estudiante.	Becas para los alumnos, asesoría pedagógica, Disponibilidad de fotocopidora, cafetería y Botiquín de primeros auxilios, seguro médico, entre otros.

b. Dentro de los hallazgos esta la Matrícula de la carrera de Derecho, que actualmente tiene el Centro.

Se nos proporcionó el listado del total de estudiantes matriculados en la carrera, indicándose que hay estudiantes que habían comenzado estudios en otra carrera dentro de la institución, otros que llegaron con traslados externos.

LISTADO DE ALUMNOS MATRICULADOS EN LA CARRERA DE DERECHO.

IV PERIODO 2017

No.	NOMBRES	No. CUENTA	CARRERA	OBS
1	MARIELA RAQUEL MARTINEZ LEON	31502027	D	REINGRESO
2	MIRNA SUYAPA CASTAÑEDA MORENO	31702114	D	REINGRESO
3	LESMY BERENICE AGUIKAR CRUZ	31701101	D	REINGRESO
4	KARINA LILIBETH FLORES TORRES	31504053	D	REINGRESO
5	WALTER ALESTER HERNANDEZ MARTELL	31702128	D	REINGRESO
6	ANDEREA ALEJANDRA CRUZ CRUZ	31503033	D	REINGRESO
7	CRISTHIAN JOSUE GUTIERREZ FERNADEZ	31702127	D	REINGRESO
8	WALTER DANILO CANALES FAJARDO	31503043	D	REINGRESO
9	MARIA EIDS ENAMORADO LÓPEZ	31702124	D	REINGRESO
10	KATHERINE MICHELLE AYCOCK MELGAR	31504049	D	REINGRESO
11	MARHTA ALICIA PALMA PAZ	31702129	D	REINGRESO



c. Observaciones emitidas por el Especialista en el área del Derecho (Coord. De la Carrera de Derecho-UNAH-VS), quien acompañó a la Comisión de Supervisión, para la ampliación de la carrera de Derecho en la Lima, Cortés. A continuación se describen de manera literal:

1. Crear el Centro de Conciliación y Arbitraje
2. La Práctica Pública supervisada profesional, actualmente en el plan solo es de 324 horas, cuando el cumplimiento mínimo debe ser de 640 horas de Práctica Profesional Supervisada.
3. Deberá presentar previo al ingreso de la carrera:
 - Acreditar su Curriculum Vitae completo de los maestros.
 - Realizar un proceso de inducción de la modalidad a distancia semipresencial
 - Antecedentes penales y policiales, referencias personales y de trabajos a los maestros
 - Realizar prueba de conocimiento académico al docente que contrata.
4. Rediseñar el plan de estudios, por lo extenso de los mismos, casi imposible de realizar.
5. Dentro de las funciones fundamentales de la carrera deberá crearse:
 - La Unidad de Vinculación Universidad-Sociedad, con su reglamentación
 - La Unidad de Investigación Jurídica con su reglamentación
 - La Biblioteca Jurídica virtual y física muy escasos los ejemplares que observé.
 - La Unidad de Seguimiento a Graduados.
6. Deberá crearse la Unidad plan de mejora continua de la Carrera.
7. Deberá crearse instalaciones deportivas (usan Gimnasio Municipal y canchas privadas).
8. Deberá crearse el Consultorio Jurídico, pues tengo entendido que dentro de dos periodos de clases los estudiantes realizaran su Práctica Profesional Supervisada.
9. Concluyo diciendo, para que sea autorizada la ampliación del funcionamiento de la carrera de Derecho en la modalidad a distancia semipresencial, deberá estar las condiciones enumeradas anteriormente.

d. Recursos para desarrollar la carrera en el centro

Elementos	Imágenes
Espacios del Centro y oficinas administrativas	

IX. TALENTO HUMANOS, PARA DESARROLLAR LA CARRERA DE DERECHO.



UNIVERSIDAD NACIONAL AUTÓNOMA DE HONDURAS

ACTA No. 325

SESIÓN ORDINARIA

CONSEJO DE EDUCACIÓN SUPERIOR

Viernes 18 de mayo de 2018

Aulas y Sala de Juicios Orales	
Centro de documentación y áreas de estudio	
Laboratorios de computo	
Espacio donde funcionará el Consultorio Jurídico	

En la siguiente Tabla se describe el Recurso Docente con que cuenta el Centro Asociado de la Lima, Cortés en la Universidad Politécnica de Honduras, para desarrollar la carrera de Derecho.



UNIVERSIDAD NACIONAL AUTÓNOMA DE HONDURAS

ACTA No. 325

SESIÓN ORDINARIA

CONSEJO DE EDUCACIÓN SUPERIOR

Viernes 18 de mayo de 2018

N.	Nombre	Nº. de Identidad	Formación Académica que posee (carrera y en que institución)		Validación de estudios (Registro en la UNAH)		No. Colegiación	Carreras que atiende	Asignatura que imparte para DERECHO	Experiencia docente N.E.S. (Incluir años)	Observaciones
			Grado	Posgrado	Rec.	Incor.					
1.**	José Amílcar Maldonado Núñez ***	0501-1972-06615	Lic. En Ciencias Jurídicas y Sociales, orient. Derecho Laboral - UNAH		N/A		C- Abo g. Nº. 9757	-Derecho -Gerencia de Negocios	-Teoría General del Estado -Derecho Mercantil -Derecho Laboral -Derecho de Ejecución Penal -Justicia Constitucional.	Experiencia en la rama jurídica (Juzgados y Bufete privado)	Diplomado en Mediación y Conciliación de Conflictos Comunitarios - UNAH-VS. Se evidencian Seminarios varios
2.**	Elvis Iván Ávila Pineda	0501-1974-02948	Abogado con orient. en Derecho Penal - UNAH		N/A		C. Abo g. Nº. 8795	-Derecho	-Teoría General del Estado -Derecho de la Familia -Ética Profesional	Experiencia laboral en la rama del Derecho	
3.**	Blanca Mirla Ochoa Guitarro	0501-1983-05148	Abogada con orientación en Derecho Internacional - CEUTEC-UNITEC		no se evidencia		No se evidencia	-Derecho	-Derecho de la Niñez -Oratoria Forense		Diplomado en Derecho Laboral, por ASECAP Latinoamérica. Seminarios por el Colegio de Abogado
4.**	Elvin Edgardo Montoya Barahona		Lic. en Ciencias Jurídicas y Sociales, orient. Derecho Internacional Público - UNAH		N/A		C. Abo g. Nº. 17450			Experiencia laboral en la rama del Derecho	Seminarios por el Colegio de Abogado
5.	Félix Centeno Gonzáles		Lic. Admón. de Empresas - UNAH-VS		N/A						
6.	Norman Adolfo Sánchez Duarte		Lic. En Filosofía - UNAH		N/A			Filosofía		UNAH-VS (Exp. reciente)	
7.	Jannie Alejandra González *	0512-1991-002220	Lic. en Pedagogía con Orient. en Administ. y Planeam. de la Educación -UNAH	Mae. En RR. HH, UNITEC (Pasante)	N/A			-Derecho -Ing. Sistemas -Gerencia de Negocios -Ing. Producción Industrial	- Inglés I - Inglés Técnico	UPH (a partir de julio, 2017)	
8.**	Ana Elisa Bonilla Tejeda	0501-1971-06841	Lic. en Ciencias Jurídicas y Sociales,		N/A		C. de Abo g.	-Derecho -Gerencia de Negocios	-Derecho Penal II -Derecho Procesal Civil I	UPH (1.5 años) y Experiencia	



UNIVERSIDAD NACIONAL AUTÓNOMA DE HONDURAS

ACTA No. 325

SESIÓN ORDINARIA

CONSEJO DE EDUCACIÓN SUPERIOR

Viernes 18 de mayo de 2018

N.	Nombre	Nº. de Identidad	Formación Académica que posee (carrera y en que institución)		Validación de estudios (Registro en la UNAH)		No. Colegiación	Carreras que atiende	Asignatura que imparte para DERECHO	Experiencia docente N.E.S. (Incluir años)	Observaciones
			Grado	Posgrado	Rec.	Incor.					
			orient. Derecho Penal -UNAH				Nº. 8977	-Ing. En Producción Industrial	-Derecho Mercantil I	cia en área del Derecho	
9.	Fátima María Cerrato Sierra *	0801-1982-11421	-Lic. En Periodismo / UNAH -Pasante de la carrera Ciencias Jurídicas (un 50% del Plan)		N/A			-Derecho -Ing. Sistemas -Gerencia de Negocios -Ing. Producción Industrial	-Español -Sociología -Redacción Técnica	UPH (6 meses a la fecha)	
10	Fernando Daniel Hernández Cruz *	0501-1976-05423	Lic. Turismo y Hostelería – UPNFM. -Pasante de Lic. Letras y Lenguas-UPNFM (35 asignat.)		RT-2161 2-09-11, 14-sept. 2011		COP EMH Nº. 1992 3	-Derecho -Ing. Sistemas -Gerencia de Negocios -Ing. Producción Industrial	-Historia de Honduras	UCENM UPH (1 año)	Diplomado en Formación Pedagógica en Educación Superior-UPNFM
11	Abogada Reina Isabel Nájera		Lic. en Ciencias Jurídicas y Sociales, orient. Derecho Penal -UNAH	Mae. Derecho o Proceso Civil – UTH (En proceso de Tesis)			C.Abog. Nº. 3515	-Derecho	-Derecho Penal I	UPH, UTH, y amplia experiencia en el área Jurídica	Diplomados y seminarios varios en el área del Derecho
12	Gabriela María Zelaya Laitano	0501-1983-07160	Abogada – UNICAH	Master en Finanzas - UNITEC	Rt-1757 5-05-10, 26-mayo-2010		C.Abog. Nº. 1243 2	-Derecho	-Derecho Agrario	UPH	
13	Ricardo Rivas Hernández	0501-1963-05436	Lic. Matemáticas-UPNFM	Master en Administración de Proyectos - UNITEC	Rt-2449 8-06-12, 8,julio, 2012			-Derecho -Ing. En Sistemas -Ing. Producción Industrial -Gerencia de Negocios	-Inferencia Estadística	UPH	
14	Reyna Melissa Reyes Vásquez	0501-1980-059101	Ingeniera Industrial - UNAH		N/A			-Derecho, Sistemas-Ing. Producción Industrial, Gerencia de Negocios	-Inferencia Estadística	UPH	



a. En relación a los docentes:

La planta docente está conformada por 14 profesionales, quienes desarrollaran las asignaturas generales y específicas de la carrera. En el caso de las específicas todos son profesionales graduados de las ciencias jurídicas y su asignación académica es coherente; mientras que las asignaturas generales son asignadas a profesionales que no tienen la especialidad en el área disciplinar. De todos ellos un 29% cuentan con estudios de posgrado. Del 100%, un 50% están debidamente colegiados.

También se evidencia que poseen experiencia en el área disciplinar, según su profesionalización (hoja de vida y certificados).

Asimismo, se requiere que los docentes cumplan con los requisitos administrativos exigidos, como el reconocer e incorporar los títulos y la colegiación correspondiente.

Se sugiere la actualización del Curriculum Vitae, anexando las evidencias que se requieren.

X. PLAN DE IMPLEMENTACIÓN (ver en anexo)

La Universidad Politécnica de Honduras junto al Diagnóstico presenta el siguiente plan:

Introducción

El presente Plan de Implementación de la Carrera de Derecho en la Sede de La Lima de la Universidad Politécnica de Honduras es un proyecto de mediano plazo, desarrollado para el periodo 2016 (cuando se espera el ingreso de la primera generación de estudiantes) y el 2019 (cuando se espera el egreso de la primera generación de estudiantes), se considera el año 2020 a fin de contar con un escenario de 5 años. Las variables bajo los cuales está desarrollado el presente plan son las siguientes:

- a. La proyección de matrícula de la población estudiantil de la carrera de Derecho.
- b. Las necesidades que esta población demandará en los aspectos de Publicidad, infraestructura física, mobiliario, oferta académica y personal docente, textos, servicios de internet, teléfono, agua, seguridad, servicios administrativos y obligaciones tributarias.

La estrategia de implementación es forma gradual y progresiva anualmente en función de las siguientes variables:

- a. El crecimiento de la población estudiantil.
- b. La disponibilidad de recursos económicos provenientes de dos fuentes financieras: el capital propio de la empresa y los ingresos en concepto de los pagos por servicios de los estudiantes. (matrícula y mensualidades).

Objetivo general



Implementar, desarrollar y consolidar la Carrera de Derecho en un periodo de 5 años a partir del 2016 durante el cual se aspira a lograr su sustentabilidad y rentabilidad.

XI. RELACIÓN DE CUMPLIMIENTO DE OBSERVACIONES DEL CONSEJO TÉCNICO CONSULTIVO Y LA DIRECCIÓN DE EDUCACIÓN SUPERIOR

1. CONSEJO TÉCNICO CONSULTIVO

El Consejo Técnico Consultivo, en sesión ordinaria No 311 del 04 de agosto del 2017, emitió: **DICTAMEN No. 838-310-2017**. **RECOMENDACIÓN:**

Después de haber discutido sobre la Solicitud de Ampliación de oferta para la carrera de Derecho en el Grado Académico de Licenciatura en la Modalidad a Distancia Semipresencial para desarrollarse en el Centro Asociado de La Lima, Cortés, de la Universidad Politécnica de Honduras, UPH; y los documentos acompañados, el Consejo Técnico Consultivo recomienda al Consejo de Educación Superior lo siguiente:

- a) **Aprobar la Solicitud de Ampliación de oferta para la carrera de Derecho en el Grado Académico de Licenciatura en la Modalidad a Distancia Semipresencial, para desarrollarse en el Centro Asociado de La Lima, Cortés, de la Universidad Politécnica de Honduras, UPH.**
- b) Cumplir con las recomendaciones finales planteadas por la Comisión en el presente Dictamen.
- c) Que la Dirección de Educación Superior, verifique el cumplimiento de las observaciones y recomendaciones brindadas por parte de la Comisión.

2. DIRECCIÓN DE EDUCACIÓN SUPERIOR:

- a. La Dirección de Educación Superior realizó análisis a la documentación, verificando las recomendaciones del Consejo Técnico Consultivo, las cuales fueron incorporadas en los documentos.
- b. El Plan de Estudios está estructurado de conformidad a la Normativa del Nivel de Educación Superior y al Reglamento de Educación a Distancia de Educación Superior de Honduras.
- c. La Dirección de Educación Superior, realizó visita insitu a la Sede del Centro Asociado de la Lima, Cortes, en septiembre de 2017, para la verificación de Criterios y Estándares, para el desarrollo de carrera en la modalidad a distancia. Con la colaboración del especialista Coordinador de la Carrera de Derecho de UNAH- Valle de Sula.

XII. CONCLUSIONES.

1. Como antecedente, la Universidad Politécnica de Honduras, UPH, tiene aprobado por el Consejo de Educación Superior el Plan de Estudios de la carrera



UNIVERSIDAD NACIONAL AUTÓNOMA DE HONDURAS

ACTA No. 325

SESIÓN ORDINARIA

CONSEJO DE EDUCACIÓN SUPERIOR

Viernes 18 de mayo de 2018

de Derecho, en el Grado Académico de Licenciatura para los Campus de Comayagua y Tegucigalpa, mediante Acuerdos No.2868-280-2014, del 09 de mayo, 2014 y No.3387-308-2016, del 15 de diciembre, 2016, consecutivamente, para ser desarrollados en la Modalidad Presencial.

2. **El 12 de febrero, 2016, el Consejo de Educación Superior, mediante Acuerdo No. 3205-298-2016, dio por recibida la primer solicitud de ampliación de oferta académica de la carrera de Derecho, en el Grado Académico de Licenciatura en modalidad Presencial, para las sedes de Tegucigalpa, Centro Asociado de Danli, El Paraíso; Centro Asociado de la Lima, Cortes y Centro Asociado de Choluteca, Choluteca.**
3. El 5 de mayo, 2017, mediante Acuerdo No. 3473-313-2017, el Consejo de Educación Superior conoció nuevamente de manera individual la segunda Solicitud de Ampliación de Oferta Académica de la carrera de Derecho en el Grado Académico de Licenciatura, en la Modalidad a Distancia Semipresencial para desarrollarse en el Centro Asociado de la Lima, Cortés de la Universidad Politécnica de Honduras (UPH). **Esta segunda solicitud referida, ingresó con la documentación respectiva: diagnóstico, plan de estudios, planta docente, adecuados a la nueva modalidad de estudio que incluye cambios en la metodología y estrategias de aprendizaje y la metodología de evaluación adaptada a la Modalidad de Educación a Distancia,** según lo exige el Reglamento de la Educación a Distancia de El Nivel de Educación Superior en Honduras y el Artículo 25 de las Normas Académicas de Educación Superior.
4. La Dirección de Educación Superior, verificó de los criterios y estándares técnico-pedagógicos para la ampliación de la carrera solicitada, procedió a la revisión de la propuesta y los documentos acompañados. También, se realizó visita de supervisión insitu al Campus de La Lima, Cortés, en septiembre de 2017, con el acompañamiento de un Especialista del área.
5. La Dirección de Educación Superior, constató que la carrera de Derecho está siendo desarrollada desde el cuarto período del 2015, en el Centro Asociado de La Lima, Cortés, con un avance de casi un 50 % del pensum académico del Plan de Estudios, desarrollándose en modalidad semipresencial, sin haber sido aprobado el funcionamiento por el Consejo de Educación Superior (CES).
6. La Universidad Politécnica de Honduras (UPH), presenta un Plan de Desarrollo para fortalecer la Carrera de Derecho en un periodo de 5 años a partir del 2016-2020.
7. En general, el Centro cuenta con la estructura organizativa, talento humano, recursos físicos, bibliográficos y tecnológicos, mínimos requeridos, para garantizar la formación de los estudiantes. Sin embargo, se evidenciaron algunas debilidades en ciertos aspectos de los antes mencionados, según las observaciones emitidas por el Especialista y por el personal de la DES. (ver pág. 16 y 17, numeral VIII, inciso c), los cuales se espera serán fortalecidas con el Plan de Desarrollo que se presenta.
8. El talento humano para desarrollar la carrera de Derecho, está conformada por 14 profesionales para atender las asignaturas generales y específicas; en las

Acta CES No. 325 del 18 de mayo de 2018



UNIVERSIDAD NACIONAL AUTÓNOMA DE HONDURAS

ACTA No. 325

SESIÓN ORDINARIA

CONSEJO DE EDUCACIÓN SUPERIOR

Viernes 18 de mayo de 2018

generales, se evidencia que están asignados profesionales que son de otra área disciplinar y en cambio las específicas, la mayoría son profesionales de las Ciencias Jurídicas. Algunos de estos docentes poseen estudios de posgrado (29%), y con experiencia en el campo disciplinar. Asimismo, se evidencia que no todos cumplen con los requisitos administrativos, como ser, el reconocimiento e incorporación de los títulos y la colegiación respectiva.

9. El Centro de la UPH en La Lima, en su estructura cuenta con una unidad de Coordinación Académica, a cargo de una sola profesional, quien es la responsable de coordinar todas las carreras que ofertan. No hay un coordinador exclusivo para atender la carrera de Derecho.

XIII. RECOMENDACIONES

En consecuencia a lo anterior, la Dirección de Educación Superior recomienda al honorable Consejo de Educación Superior

1. Se recomienda a las autoridades de **la Universidad Politécnica de Honduras (UPH)** de no ofertar y dar inicio a ninguna carrera en cualquiera de sus sedes, mientras la solicitud de funcionamiento no haya sido aprobada en tiempo y forma en la modalidad que corresponde, por el Consejo de Educación Superior (CES), para evitar consecuencias negativas a los estudiantes matriculados y a la misma Institución; ya que el CES, tiene la potestad de iniciar procedimientos para sancionar por la apertura de programas o sedes que no hayan solicitado su autorización previa; conforme a lo estipulado en los Artículos 41 de la Ley de Educación Superior y Artículo 78 del Reglamento de la Ley de Educación Superior.
2. Aprobar la Solicitud de Ampliación de oferta de la Carrera de Derecho, en el Grado Académico de Licenciatura, en la modalidad a Distancia Semipresencial, con la acreditación de Abogado, para desarrollarse en el Centro de Educación a Distancia de La Lima, Cortés, de la Universidad Politécnica de Honduras, UPH. Y que el Centro dé aplicabilidad al cumplimiento de las horas presenciales tales como lo establece el Artículo 25 de las Normas Académicas de la Educación Superior y el diseño curricular de la carrera.
3. La UPH deberá cumplir con la implementación del Plan de Desarrollo, para fortalecer aspectos con algunas debilidades descritas en las observaciones y/o recomendaciones vertidas por el Coordinador de la carrera de Derecho de UNAH-VS (especialista en el área), quien acompañó en la visita (ver páginas 16 y 17, inciso c, del numeral VIII).
4. Que la Universidad Politécnica de Honduras (UPH), para desarrollar las asignaturas generales, las mismas sean impartidas por profesionales con formación en la disciplina correspondiente a la asignatura. Asimismo, que el recurso docente cumplan con las exigencias académicas–administrativas requeridas (reconocidos e incorporados sus titulaciones, colegiación profesional, documentos personales y otros documentos que acredite su experiencia en el campo laboral).
5. Que a partir de la fecha de aprobación del funcionamiento de la carrera de Derecho, en el Grado Académico de Licenciatura, para el Centro Asociado de

Acta CES No. 325 del 18 de mayo de 2018



UNIVERSIDAD NACIONAL AUTÓNOMA DE HONDURAS

ACTA No. 325

SESIÓN ORDINARIA

CONSEJO DE EDUCACIÓN SUPERIOR

Viernes 18 de mayo de 2018

Educación a Distancia de la Lima, Cortés, la Dirección de Educación Superior, dé seguimiento en un término de seis (6) meses a lo indicado en el Plan de Desarrollo, en lo que refiere a la gestión curricular (incluyendo el reforzamiento y actualización de la Biblioteca física, laboratorio de cómputo, y talento humano (coordinadores de carrera), y el fortalecimiento a las áreas especializadas (Sala de Juicios Orales, Consultorio Jurídico y espacios para deportes), para el desarrollo eficaz y eficiente de la carrera, que garantizará la formación de los estudiantes.

Ciudad Universitaria “José Trinidad Reyes”, 18 de mayo, 2018

MSc. LOURDES ROSARIO MURCIA
DIRECTORA
EDUCACIÓN SUPERIOR

SNR/RES

ANEXOS

a. Inventario de la bibliografía de la carrera de Derecho de UPH, La Lima

INVENTARIO DE LA BIBLIOTECA, CAMPUS UPH LA LIMA, CORTES

No.	Nombre del Libro	Autor	Cantidad /Ejemplares
1	Ley Integral de Protección al Adulto Mayor y Jubilados	Publicado Diario Oficial la Gaceta	3
2	Plan de Arbitrios Alcaldía Municipal de La Lima, Cortes 2016	CCIL	1
3	La Republica de Platón	Dr. Ramiro Colindres	1
4	Código Tributario	Guaymuras	1
5	Código Procesal Penal	USAID	1
6	Manual de Derechos Humanos	Edicionistas S de R L	1
7	En Defensa del Honor	Graficentro Editores	1
8	Ley Constitutiva de las Fuerzas Armadas 1986-2002	Cetina 1986 OIM	3
9	Reforma a La Ley Sobre Privación Definitiva del Dominio de los Bienes de Origen Ilícito	OIM Editorial	1
10	Autos Acordados y Circulares de la Ley suprema de Justicia de Honduras 1906-2001	Juan Manuel García	1
11	Al Servicio de la Paz	CETINA	1
12	Tratado de Libre Comercio entre USA y CA Impactos Económicos y Sociales	EDISA	1
13	Constitución de la Republica de Honduras	Guaymuras	1
14	Los que Tienen contra los que no Tienen	Litografía Vallejo	1
15	Lecciones de Derecho Internacional Publico	Cultura Hispánica	1
16	Ley de Protección al Consumidor y su reglamento General	Editora Casa Blanca	1
17	Ley de Transparencia y Acceso a la Información Publica	Editora Casa Blanca	1

Acta CES No. 325 del 18 de mayo de 2018



UNIVERSIDAD NACIONAL AUTÓNOMA DE HONDURAS

ACTA No. 325

SESIÓN ORDINARIA

CONSEJO DE EDUCACIÓN SUPERIOR

Viernes 18 de mayo de 2018

18	Ley de La Reforma Agraria	Anibal Delgado Fiallos	1
19	Ley para la Modernización y Desarrollo del Sector Agrícola y sus Reglamentos	Anibal Delgado Fiallos	1
20	Circulares sobre Código Procesal Civil	OIM Editorial	1
21	Guía Práctica de Obligaciones y Derechos Laborales para Mujeres Trabajadoras	INAM	1
22	Lecciones de Derecho Penal II	Editorial La Nueva Honduras	1
23	Contratos en Particular y Cuasicontratos	Librería Cultura	2
24	Código Procesal Penal	Congreso Nacional	1
25	Ley simplificación Administrativa	OIM Editorial	1
26	Ley Sobre Privación Definitiva del Dominio de Bienes de Origen Ilícito	OIM Editorial	1
27	Manual de Teoría y Práctica del Notariado	ALIN Editorial SA	1
28	Comentarios al Derecho Individual del Trabajo	Editorial Universitaria	1
29	Apuntes de Derecho Mercantil de los Órganos de la SA	Editorial Universitaria	1
30	Código Penal Vigente	OIM Editorial	1
31	Ley Especial del Juicio Político	OIM Editorial	1
32	Aspectos Históricos Conceptuales y Sustanciales sobre el Proceso Constituyente H.	Joaquin A. Mejía R.	1
33	Ley contra el Financiamiento del Terrorismo	OIM Editorial	1
34	Código de Familia: Código de la Niñez y la Adolescencia	Editorial Casablanca	1
35	Ley del Inquilinato	Congreso Nacional	1
36	Delito contra la Libertad e Integridad Física, psicológica y Sexual de las Personas	OIM Editorial	1
37	Ley de Participación Ciudadana	Editorial Casablanca	1
38	Ley de Aduana y ley de Simplificación Aduanera	Congreso Nacional	1
39	Ley de Garantías Mobiliarias Reglamento del Registro de Garantías Mobiliarias	OIM Editorial	1
40	Reformas al poder Judicial	Editorial Graficentro	1
41	Código de Derecho Internacional Privado	Impresos en los Talleres de Sean color	1
42	Recopilación de Leyes Hondureñas Turismo, Áreas Protegidas y Fauna y Flora Silvestre	Congreso Nacional	1
43	Arancel del Profesional del Derecho Edición 2002-2004	German Augusto Cárcamo	2
44	Los Bienes 1ra Edición 2003	Abogado Reynaldo Cruz López	2
45	Ley Forestal	Congreso Nacional	1
46	Ley de Impuesto sobre el Activo Neto Decreto #76	Congreso Nacional	1
47	Ley de Organización y Atribuciones de los Tribunales	Abog. Darlon Esteban Matute	1
48	Ley de Procedimiento Administrativo Decreto 152-87	OIM Editorial	1
49	Ley de la Jurisdicción de lo Contencioso- Administrativo	Congreso Nacional	1
50	Ley de Transporte Terrestre, Reglamento General Ley del Transporte R. Decreto 160-86	Congreso Nacional	1



UNIVERSIDAD NACIONAL AUTÓNOMA DE HONDURAS

ACTA No. 325

SESIÓN ORDINARIA

CONSEJO DE EDUCACIÓN SUPERIOR

Viernes 18 de mayo de 2018

51	Obligaciones y Contratos en General Apuntes de Derecho Civil	Reynaldo Cruz López	1
52	Compendio Tributario de Honduras	Max F. Viara	1
53	Ley del Papel Sellado y Timbre Decreto 71	Dr. Ramiro Colindres	1
54	Ley del Papel Sellado y Timbre Ley de Impuesto sobre Tradición de Inmuebles	Abog. Darlon Esteban Matute	1
55	Ley del Equilibrio Financiero y la Protección Social	Editorial Casablanca	1
56	Jurisdicción Territorial de los Tribunales de Honduras	German Augusto Cárcamo	1
57	Sucesiones	Reynaldo Cruz López	1
58	Manual de las Personas y Derecho de la Familia	Reynaldo Cruz López	2
59	Legislación Tributaria Vigente en Honduras	María T. Flores y Otto W. Martínez	1
60	Ley del Seguro Social y sus Reglamentos Edición 2016	OIM Editorial	1
61	Código de Salud Ley Especial sobre VIH/SIDA	Abo. Darlon Esteban Matute López	1
62	Código de Salud y Reglamento General de Salud Ambiental Edi. 2014	OIM Editorial	1
63	Ley de servicio Civil y Reglamento Interior del Consejo de Servicio Civil	OIM Editorial	1
64	Ley del Marco de Telecomunicaciones y su Reglamento Edic. 2014	OIM Editorial	1
65	Ley de Municipalidades y sus Reglamentos Edic. 2015	OIM Editorial	1
66	Ley del Instituto de Previsión del Magisterio Edic. 2014	OIM Editorial	1
67	Ley de Cooperativas de Honduras y su Reglamento Edic. Actualizada	OIM Editorial	1
68	Reglamento del código de Notariado	OIM Editorial	2
69	Afectación y Adjudicación de Tierras con fines Agrarios	OIM Editorial	1
70	Ley de la Propiedad y su Reglamento Edic. 2015	OIM Editorial	1
71	Ley Orgánica del Tribunal Superior de Cuentas y su Reglamento Edic. 2015	OIM Editorial	2
72	Ley de Protección al Consumidor	OIM Editorial	1
73	Ley Forestal de Áreas Protegidas y Vida Silvestre Edic. 2015	OIM Editorial	2
74	Ley de Instituciones de Seguros y Reaseguros	OIM Editorial	1
75	Ley Especial Contra el Lavado de Activos Edic. 2015	OIM Editorial	1
76	Ley de las Organizaciones Políticas	OIM Editorial	1
77	Derecho del Agua Edic. 2015	OIM Editorial	1
78	Legislación sobre la Mujer	OIM Editorial	2
79	Ley del Sistema Penitenciario Nacional - Ley del Adulto	OIM Editorial	1
80	Legislación sobre la Migración en Honduras Edic. 2016	OIM Editorial	1
81	Legislación sobre Derecho Agrario Vigente en Honduras Edic. 2015	OIM Editorial	1
82	Ley para la Defensa y Promoción de la Competencia	OIM Editorial	1
83	Ley Orgánica de la Policía Nacional de Honduras Edic. 2015	OIM Editorial	1



UNIVERSIDAD NACIONAL AUTÓNOMA DE HONDURAS

ACTA No. 325

SESIÓN ORDINARIA

CONSEJO DE EDUCACIÓN SUPERIOR

Viernes 18 de mayo de 2018

84	Ley de Política de Convivencia Social Edic. 2016	OIM Editorial	1
85	Ley de Transporte y su Reglamento	OIM Editorial	1
86	Código del Trabajo	Guaymuras	2
87	Constitución de la Republica de Honduras Edic. 2016	OIM Editorial	1
88	Ley del Sistema Financiero Edic. 2015	OIM Editorial	1
89	Legislación Ambiental Vigente en Honduras Edic. 2014-2016	OIM Editorial	2
90	Ley de Procedimiento Administrativo - Ley de La Jurisdicción de lo Contencioso Admin.	OIM Editorial	1
91	Ley Modelo de la CNUDMI Comercio Electrónico y Régimen Uniforme Para Firmas Elec	Dr. Jorge Roberto Madariaga	1
92	Resumen Código de la Niñes y la Adolescencia Edic. 1998	Ana María Alvares	1
93	Temas Constitucionales e Introducción al Estudio del Derecho Edic. 1940	Eduardo García Mayrez	1
94	Código del Comercio	Dr. Urbano Quezada	1
95	Código de Comercio Derecho Marítimo Edic. 2016	OIM Editorial	1
96	La Justicia Foro Hondureño Edic. 2015	Editorial Graficentro	1
97	Código Aduanero Uniforme Centroamericano y Reglamento Ley de Honduras Edi. 2015	OIM Editorial	1
98	Ley de Educación Superior y Reglamento General de la Ley Normas Acrónicas Ed. 1994	Universidad Autónoma de Honduras	1
99	Acceso a la Justicia en caso de Muertes Violentas y Feticidios	Centro de Derechos de la Mujer	1
100	Legislación 1 Admin. De Comercio y Empresas	Lic. Jorge Gonzales	1
101	Legislación 2 Admin. De Comercio y Empresas	Lic. Jorge Gonzales	1
102	Lecciones de Derecho Penal I Edic. 1984	Artes Graficas	2
103	Ley Especial del VIH/SIDA	CIADES	1
104	Código civil 1906 Edición centenario 1906-2006		1
105	Código Procesal Civil Edic. 2017		1
106	La prueba Pericial en el nuevo Código Procesal Civil	OIM Editorial	1
107	Ley sobre Justicia Constitucional Decr. 244-2003	OIM Editorial	1
108	Introducción a la Ciencia Publica	Leonardo Antonio C. Guterry	1
109	Medicina Florence Segunda Edición	Francisco Javier Tello Flores OXFord	1
110	Propiedad Intelectual en Honduras Edic. 2017	OIM Editorial	1
111	Ley de Transito Ley de Penalización de la Embriaguez Habitual	OIM Editorial	1
112	Medidas Cautelares en el Proceso Penal	OIM Editorial	2
113	Teoría General de los Recursos	OIM Editorial	1
114	Diccionario Jurídico Elemental	Editorial Heliasta	1
115	Proceso Penal Hondureño / Código Procesal Penal Tomo 1	José María Palacios	1
116	Código Procesal Penal Tomo 2	José María Palacios	1
117	EL proceso Ordinario en el nuevo Código Procesal Civil	OIM Editorial	1



UNIVERSIDAD NACIONAL AUTÓNOMA DE HONDURAS

ACTA No. 325

SESIÓN ORDINARIA

CONSEJO DE EDUCACIÓN SUPERIOR

Viernes 18 de mayo de 2018

118	Código de Familia Edic. 2017	OIM Editorial	1
119	Legislación Sobre la Familia	OIM Editorial	1
120	Legislación sobre la Mujer	OIM Editorial	1
121	Reglamento Medidas Preventivas de Accidentes de Trabajo y Enfermedad Profesional	OIM Editorial	1
122	Ley del Sistema Financiero		1
123	Ley del Sistema Financiero y Reformas		1
124	Legislación sobre Derecho Agrario Vigente en Honduras	OIM Editorial	1
125	Ley de Conciliación y arbitraje Decr. No. 161-2000	OIM Editorial	1
126	Ética Jurídica Edic. 2017		1
127	Legislación Complementaria sobre Derecho Procesal Penal Edic. 2017	OIM Editorial	1
128	Ley de Contratación del Estado y sus Reglamentos Edic. 2017	OIM Editorial	1
129	El Ministerio Público en el Nuevo Código Procesal Civil Edic. 2017	OIM Editorial	1
130	Manual de Derecho Romano 5 Edic.	Elmer Lizardo C	1
131	Ley Orgánica del Tribunal Superior de Cuentas y su Reglamento	OIM Editorial	1
132	Ley Especial del Juicio Político	OIM Editorial	1
133	Ley y Reglamento de Promoción de la Asociación Político-Privado		1
134	Ley de servicio Civil y Reglamento Edic. 2017	OIM Editorial	1
135	Ley del Inquilinato Dec. No- 50 Edic. 2017	OIM Editorial	1
136	Ley sobre uso Indevido y Tráfico Ilícito de Drogas y Sustancias Psicotrópicas	OIM Editorial	1
137	Ley y Reglamento del Transporte Terrestre de Honduras Edic. 2016	OIM Editorial	1
138	Delitos Contra La vida y la Integridad Corporal	Lic. Alfredo de Diego Díaz	1
139	Introducción a la Interpretación y Aplicación al Derecho Hondureño	Gilma Aguacia	1

a. Pre oferta académica del IV período 2017



UNIVERSIDAD NACIONAL AUTÓNOMA DE HONDURAS

ACTA No. 325

SESIÓN ORDINARIA

CONSEJO DE EDUCACIÓN SUPERIOR

Viernes 18 de mayo de 2018

ASPECTO		AÑO		2017				TOTAL
		PERIODO		I	II	III	IV	
MATRICULACIÓN	Objetivo	Matricular la siguiente cantidad de estudiantes	43	54	66	80	244	
	Actividades	Promoción de la oferta de la Carrera de Derecho (Tiempo de ejecución)	Del 1-15 de enero	Del 1-15 de abril	Del 1-15 de julio	Del 1-15 de octubre		
		Realización del proceso de matriculación. (Tiempo de ejecución)	Del 1-15 de enero	Del 1-15 de abril	Del 1-15 de julio	Del 1-15 de octubre		
Inversión	Inversión a realizar (L.)	L 13,021.80	L 13,021.80	L 13,021.80	L 13,021.80	L 52,087.20		
INFRAESTRUCTURA FÍSICA	Objetivo	Habilitar los espacios físicos (aulas de clases) necesarios en función de la población estudiantil matriculada en la carrera de Derecho.	2	3	3	3	11	
		Habilitar los espacios físicos (Sala de Juicios Orales) necesarios en función de la población estudiantil matriculada en la carrera de Derecho.						
		Habilitar los espacios físicos (Consultorio Jurídico Gratuito) necesarios en función de la población estudiantil matriculada en la carrera de Derecho.						
	Actividades	Habilitación de aulas de clases	Del 1-15 de enero	Del 1-15 de abril	Del 1-15 de julio	Del 1-15 de octubre		
		Habilitación de Sala de Juicios Orales						
Inversión	Inversión a realizar en aulas de clase (L.)	L 500.00	L 750.00	L 750.00	L 750.00	L 2,750.00		
MOBILIARIO	Objetivo	Adquirir el mobiliario necesario (sillas escritorios) en función de la población estudiantil matriculada.	11	10	12	14	47	
	Actividades	Compra de pupitres	Del 1-15 de enero	Del 1-15 de abril	Del 1-15 de julio	Del 1-15 de octubre		
	Inversión	Inversión a realizar (L.)	L 770.00	L 730.85	L 862.77	L 946.72	L 3,310.35	
OPERACIONAL ACADÉMICA	Objetivos	Ofertar las asignaturas de acuerdo al Plan de estudios de la Carrera con su correspondiente equivalente en horas clases por periodo académico.	5	5	5	5		
		Ofertar las secciones correspondientes a la proyección de matrícula de estudiantes de primer ingreso y reingreso.	2	3	3	3		
		Seleccionar y contratar el personal docente necesario para atender la oferta académica programada.	10	15	15	15		
	Actividades	Programar las horas clase por periodo	Del 1-5 de enero	Del 1-5 de abril	Del 1-5 de julio	Del 1-5 de octubre		
		Programar las secciones de clase por periodo	Del 1-5 de enero	Del 1-5 de abril	Del 1-5 de julio	Del 1-5 de octubre		
Inversión	Inversión a realizar en relación al pago de salarios docentes (L.)	L 67,760.00	L 124,740.00	L 124,740.00	L 129,360.00	L 446,600.00		

ASPECTO		AÑO		2017				TOTAL
		PERIODO		I	II	III	IV	
TEXTOS PARA BIBLIOTECA	Objetivo	Disponer de los recursos bibliográficos necesarios en función de las asignaturas ofertadas por periodo. (cantidad de textos)	24	15	15	33		
	Actividades	Compra de textos	Del 1-15 de enero	Del 1-15 de abril	Del 1-15 de julio	Del 1-15 de octubre		
	Inversión	Inversión a realizar (L.)	L 14,150.00	L 10,850.00	L 9,860.00	L 14,060.00		
CAPACITACIÓN DOCENTE	Objetivo	Capacitar a los docentes de la Carrera de Derecho a fin de fortalecer sus competencias didáctico pedagógicas mediante el Programa de Capacitación Docente PROCAD	10	15	15	15	0	
	Actividades	Realización de la Capacitación Docente (PROCAD)	Del 1 de enero al 31 de marzo	Del 1 de abril al 30 de junio	Del 1 de julio al 30 de septiembre	Del 1 de octubre al 31 de diciembre		
	Inversión	Inversión a realizar (L.)	L 37,950.00	L 38,450.00	L 38,450.00	L 38,450.00	L 153,300.00	
SERVICIOS DE INTERNET	Objetivo	Asegurar el funcionamiento del Internet como servicio gratuito para el estudiante y el personal docente.						
	Actividades	Pago del Consumo de Internet y Conectividad	Del 1 de enero al 31 de marzo	Del 1 de abril al 30 de junio	Del 1 de julio al 30 de septiembre	Del 1 de octubre al 31 de diciembre		
	Inversión	Pagos proyectados a realizar (L.)	L 6,115.33	L 6,115.33	L 6,115.33	L 6,115.33	L 24,461.33	
SERVICIOS DE ENERGÍA ELÉCTRICA	Objetivo	Asegurar el suministro de energía eléctrica						
	Actividades	Pago del consumo de energía eléctrica	Del 1 de enero al 31 de marzo	Del 1 de abril al 30 de junio	Del 1 de julio al 30 de septiembre	Del 1 de octubre al 31 de diciembre		
	Inversión	Pagos proyectados a realizar (L.)	L 2,250.00	L 2,250.00	L 2,250.00	L 2,250.00	L 9,000.00	
SERVICIOS DE AGUA	Objetivo	Asegurar el suministro de agua						
	Actividades	Pago del consumo del servicio de agua	Del 1 de enero al 31 de marzo	Del 1 de abril al 30 de junio	Del 1 de julio al 30 de septiembre	Del 1 de octubre al 31 de diciembre		
	Inversión	Pagos proyectados a realizar (L.)	L 90.00	L 90.00	L 90.00	L 90.00	L 360.00	
SERVICIOS DE TELÉFONO FIJO	Objetivo	Asegurar el funcionamiento del servicio de teléfono fijo						
	Actividades	Pago del Consumo de Teléfono Fijo	Del 1 de enero al 31 de marzo	Del 1 de abril al 30 de junio	Del 1 de julio al 30 de septiembre	Del 1 de octubre al 31 de diciembre		
	Inversión	Pagos proyectados a realizar (L.)	L 375.00	L 375.00	L 375.00	L 375.00	L 1,500.00	
SERVICIO DE SEGURIDAD PRIVADA	Objetivo	Garantizar la seguridad del personal docente, administrativo y estudiantes en las instalaciones del campus universitario.						
	Actividades	Pago de los servicios de seguridad privada	Del 1 de enero al 31 de marzo	Del 1 de abril al 30 de junio	Del 1 de julio al 30 de septiembre	Del 1 de octubre al 31 de diciembre		
	Inversión	Pagos proyectados a realizar (L.)	L 3,750.00	L 3,750.00	L 3,750.00	L 3,750.00	L 15,000.00	



UNIVERSIDAD NACIONAL AUTÓNOMA DE HONDURAS

ACTA No. 325

SESIÓN ORDINARIA

CONSEJO DE EDUCACIÓN SUPERIOR

Viernes 18 de mayo de 2018

ASPECTO		AÑO		2017			
		PERIODO	I	II	III	IV	TOTAL
EFICIENCIA ADMINISTRATIVOS	Objetivo	Garantizar la eficiencia de los servicios administrativos para el buen funcionamiento de la Carrera					
	Actividades	Pago de sueldos, salarios y beneficios sociales del personal administrativo y de servicio vinculado al funcionamiento de la Carrera de Derecho.	Del 1 de enero al 31 de marzo	Del 1 de abril al 30 de junio	Del 1 de julio al 30 de septiembre	Del 1 de octubre al 31 de diciembre	
	Inversión	Pagos proyectados a realizar (L.)	L 120,681.70	L 120,681.70	L 120,681.70	L 120,681.70	L 482,726.79
PÚBLICIDAD DE LA CARRERA	Objetivo	Promover la oferta de la Carrera de Derecho					
	Actividades	Promoción de la oferta de la Carrera de Derecho (Tiempo de ejecución)	Del 1-15 de enero	Del 1-15 de abril	Del 1-15 de julio	Del 1-15 de octubre	
	Inversión	Pagos proyectados a realizar (L.)	L 13,021.80	L 13,021.80	L 13,021.80	L 13,021.80	L 52,087.20
OBLIGACIONES TRIBUTARIAS	Objetivo	Mantener solvencia en las obligaciones tributarias municipales y estatales.					
	Actividades	Pago de obligaciones tributarias sobre volumen de venta.	Del 1-15 de enero	Del 1-15 de abril	Del 1-15 de julio	Del 1-15 de octubre	
	Inversión	Pagos proyectados a realizar (L.)	L -	L -	L -	L -	L -

ASPECTO		AÑO		2018			
		PERIODO	I	II	III	IV	TOTAL
MATRICULACIÓN	Objetivo	Matricular la siguiente cantidad de estudiantes	95	111	129	148	483
	Actividades	Promoción de la oferta de la Carrera de Derecho (Tiempo de ejecución)	Del 1-15 de enero	Del 1-15 de abril	Del 1-15 de julio	Del 1-15 de octubre	
	Inversión	Realización del proceso de matriculación. (Tiempo de ejecución)	Del 1-15 de enero	Del 1-15 de abril	Del 1-15 de julio	Del 1-15 de octubre	
INFRAESTRUCTURA BÁSICA	Inversión	Inversión a realizar (L.)	L 14,323.98	L 14,323.98	L 14,323.98	L 14,323.98	L 57,295.92
	Objetivo	Habilitar los espacios físicos (aulas de clases) necesarios en función de la población estudiantil matriculada en la carrera de Derecho.	4	4	5	5	18
	Objetivo	Habilitar los espacios físicos (Sala de Juicios Orales) necesarios en función de la población estudiantil matriculada en la carrera de Derecho.				1	
	Objetivo	Habilitar los espacios físicos (Consultorio Jurídico Gratuito) necesarios en función de la población estudiantil matriculada en la carrera de Derecho.					
	Actividades	Habilitación de aulas de clases	Del 1-15 de enero	Del 1-15 de abril	Del 1-15 de julio	Del 1-15 de octubre	
	Inversión	Habilitación de Sala de Juicios Orales				Del 1-15 de octubre	
MOBILIARIO	Objetivo	Habilitación de Consultorio Jurídico Gratuito					
	Objetivo	Adquirir el mobiliario necesario (sillas escritorios) en función de la población estudiantil matriculada.	15	16	18	20	68
	Actividades	Compra de pupitres	Del 1-15 de enero	Del 1-15 de abril	Del 1-15 de julio	Del 1-15 de octubre	
OFERTA ACADÉMICA	Inversión	Inversión a realizar (L.)	L 1,050.00	L 1,126.20	L 1,246.69	L 1,365.19	L 4,788.07
	Objetivos	Ofertar las asignaturas de acuerdo al Plan de estudios de la Carrera con su correspondiente equivalente en horas clases por periodo académico.	5	5	5	4	
	Objetivos	Ofertar las secciones correspondientes a la proyección de matrícula de estudiantes de primer ingreso y reingreso.	5	5	5	4	
	Objetivos	Seleccionar y contratar el personal docente necesario para atender la oferta académica programada.	20	20	25	20	
	Actividades	Programar las horas clase por periodo	Del 1-5 de enero	Del 1-5 de abril	Del 1-5 de julio	Del 1-5 de octubre	
	Inversión	Programar las secciones de clase por periodo	Del 1-5 de enero	Del 1-5 de abril	Del 1-5 de julio	Del 1-5 de octubre	
Inversión	Inversión a realizar en relación al pago de salarios docentes (L.)	L 145,200.00	L 178,200.00	L 189,750.00	L 148,500.00	L 661,650.00	



UNIVERSIDAD NACIONAL AUTÓNOMA DE HONDURAS

ACTA No. 325

SESIÓN ORDINARIA

CONSEJO DE EDUCACIÓN SUPERIOR

Viernes 18 de mayo de 2018

ASPECTO		AÑO	2018				TOTAL
			PERIODO	I	II	III	
TEXTOS PARA BIBLIOTECA	Objetivo	Disponer de los recursos bibliográficos necesarios en función de las asignaturas ofertadas por periodo, (cantidad de textos)	78	45	24	24	
	Actividades	Compra de textos	Del 1-15 de enero	Del 1-15 de abril	Del 1-15 de julio	Del 1-15 de octubre	
	Inversión	Inversión a realizar (L.)	L 24,650.00	L 18,650.00	L 13,100.00	L 13,100.00	
CAPACITACIÓN DOCENTE	Objetivo	Capacitar a los docentes de la Carrera de Derecho a fin de fortalecer sus competencias didáctico pedagógicas mediante el Programa de Capacitación Docente PROCAD	20	20	25	20	0
	Actividades	Realización de la Capacitación Docente (PROCAD)	Del 1 de enero al 31 de marzo	Del 1 de abril al 30 de junio	Del 1 de julio al 30 de septiembre	Del 1 de octubre al 31 diciembre	
	Inversión	Inversión a realizar (L.)	L 38,950.00	L 38,950.00	L 39,450.00	L 38,950.00	L 156,300.00
SERVICIOS DE INTERNET	Objetivo	Asegurar el funcionamiento del Internet como servicio gratuito para el estudiante y el personal docente.					
	Actividades	Pago del Consumo de Internet y Conectividad	Del 1 de enero al 31 de marzo	Del 1 de abril al 30 de junio	Del 1 de julio al 30 de septiembre	Del 1 de octubre al 31 diciembre	
	Inversión	Pagos proyectados a realizar (L.)	L 6,115.33	L 6,115.33	L 6,115.33	L 6,115.33	L 24,461.33
SERVICIOS DE ENERGÍA ELÉCTRICA	Objetivo	Asegurar el suministro de energía eléctrica					
	Actividades	Pago del consumo de energía eléctrica	Del 1 de enero al 31 de marzo	Del 1 de abril al 30 de junio	Del 1 de julio al 30 de septiembre	Del 1 de octubre al 31 diciembre	
	Inversión	Pagos proyectados a realizar (L.)	L 2,250.00	L 2,250.00	L 2,250.00	L 2,250.00	L 9,000.00
SERVICIOS DE AGUA	Objetivo	Asegurar el suministro de agua					
	Actividades	Pago del consumo del servicio de agua	Del 1 de enero al 31 de marzo	Del 1 de abril al 30 de junio	Del 1 de julio al 30 de septiembre	Del 1 de octubre al 31 diciembre	
	Inversión	Pagos proyectados a realizar (L.)	L 90.00	L 90.00	L 90.00	L 90.00	L 360.00
SERVICIOS DE TELÉFONO FIJO	Objetivo	Asegurar el funcionamiento del servicio de teléfono fijo					
	Actividades	Pago del Consumo de Teléfono Fijo	Del 1 de enero al 31 de marzo	Del 1 de abril al 30 de junio	Del 1 de julio al 30 de septiembre	Del 1 de octubre al 31 diciembre	
	Inversión	Pagos proyectados a realizar (L.)	L 375.00	L 375.00	L 375.00	L 375.00	L 1,500.00
SERVICIO DE SEGURIDAD DELAIA	Objetivo	Garantizar la seguridad del personal docente, administrativo y estudiantes en las instalaciones del campus universitario.					
	Actividades	Pago de los servicios de seguridad privada	Del 1 de enero al 31 de marzo	Del 1 de abril al 30 de junio	Del 1 de julio al 30 de septiembre	Del 1 de octubre al 31 diciembre	
	Inversión	Pagos proyectados a realizar (L.)	L 3,750.00	L 3,750.00	L 3,750.00	L 3,750.00	L 15,000.00

ASPECTO		AÑO	2018				TOTAL
			PERIODO	I	II	III	
SERVICIOS ADMINISTRATIVOS	Objetivo	Garantizar la eficiencia de los servicios administrativos para el buen funcionamiento de la Carrera					
	Actividades	Pago de sueldos, salarios y beneficios sociales del personal administrativo y de servicio vinculado al funcionamiento de la Carrera de Derecho.	Del 1 de enero al 31 de marzo	Del 1 de abril al 30 de junio	Del 1 de julio al 30 de septiembre	Del 1 de octubre al 31 diciembre	
	Inversión	Pagos proyectados a realizar (L.)	L 126,715.78	L 126,715.78	L 126,715.78	L 126,715.78	L 506,863.13
PROMOCIÓN DE LA CARRERA	Objetivo	Promover la oferta de la Carrera de Derecho					
	Actividades	Promoción de la oferta de la Carrera de Derecho (Tiempo de ejecución)	Del 1-15 de enero	Del 1-15 de abril	Del 1-15 de julio	Del 1-15 de octubre	
	Inversión	Pagos proyectados a realizar (L.)	L 14,323.98	L 14,323.98	L 14,323.98	L 14,323.98	L 57,295.92
OBLIGACIONES TRIBUTARIAS	Objetivo	Mantener solvencia en las obligaciones tributarias municipales y estatales.					
	Actividades	Pago de obligaciones tributarias sobre volumen de venta.	Del 1-15 de enero	Del 1-15 de abril	Del 1-15 de julio	Del 1-15 de octubre	
	Inversión	Pagos proyectados a realizar (L.)	L -	L -	L -	L -	L -



UNIVERSIDAD NACIONAL AUTÓNOMA DE HONDURAS

ACTA No. 325

SESIÓN ORDINARIA

CONSEJO DE EDUCACIÓN SUPERIOR

Viernes 18 de mayo de 2018

ASPECTO	AÑO		2019				TOTAL
	PERIODO		I	II	III	IV	
MATRICULACIÓN	Objetivo	Matricular la siguiente cantidad de estudiantes	170	193	219	247	828
	Actividades	Promoción de la oferta de la Carrera de Derecho (Tiempo de ejecución)	Del 1-15 de enero	Del 1-15 de abril	Del 1-15 de julio	Del 1-15 de octubre	
		Realización del proceso de matriculación. (Tiempo de ejecución)	Del 1-15 de enero	Del 1-15 de abril	Del 1-15 de julio	Del 1-15 de octubre	
Inversión	Inversión a realizar (L.)	L 15,756.38	L 15,756.38	L 15,756.38	L 15,756.38	L 63,025.51	
INFRAESTRUCTURA FÍSICA	Objetivo	Habilitar los espacios físicos (aulas de clases) necesarios en función de la población estudiantil matriculada en la carrera de Derecho.	6	6	7	8	27
		Habilitar los espacios físicos (Sala de Juicios Orales) necesarios en función de la población estudiantil matriculada en la carrera de Derecho.				1	
		Habilitar los espacios físicos (Consultorio Jurídico Gratuito) necesarios en función de la población estudiantil matriculada en la carrera de Derecho.			1		
	Actividades	Habilitación de aulas de clases	Del 1-15 de enero	Del 1-15 de abril	Del 1-15 de julio	Del 1-15 de octubre	
		Habilitación de Sala de Juicios Orales				Del 1-15 de octubre	
		Habilitación de Consultorio Jurídico Gratuito			Del 1-15 de julio		
Inversión	Inversión a realizar en aulas de clase (L.)	L 1,500.00	L 1,500.00	L 1,750.00	L 2,000.00	L 6,750.00	
	Inversión a realizar en Sala de Juicios Orales (L.)				L 18,522.00	L 18,522.00	
	Inversión a realizar en Consultorio Jurídico Gratuito (L.)			L 33,330.63	L 1,666.53	L 34,997.16	
PROVEEDURO	Objetivo	Adquirir el mobiliario necesario (sillas escritorios) en función de la población estudiantil matriculada.	21	23	26	28	98
	Actividades	Compra de pupitres	Del 1-15 de enero	Del 1-15 de abril	Del 1-15 de julio	Del 1-15 de octubre	
	Inversión	Inversión a realizar (L.)	L 1,494.35	L 1,635.15	L 1,788.61	L 1,955.88	L 6,873.99
OFERTA ACADÉMICA	Objetivos	Ofertar las asignaturas de acuerdo al Plan de estudios de la Carrera con su correspondiente equivalente en horas clases por periodo académico.	4	1	1	1	
		Ofertar las secciones correspondientes a la proyección de matrícula de estudiantes de primer ingreso y reingreso.	6	6	7	8	
		Seleccionar y contratar el personal docente necesario para atender la oferta académica programada.	24	6	7	8	
	Actividades	Programar las horas clase por periodo	Del 1-5 de enero	Del 1-5 de abril	Del 1-5 de julio	Del 1-5 de octubre	
		Programar las secciones de clase por periodo	Del 1-5 de enero	Del 1-5 de abril	Del 1-5 de julio	Del 1-5 de octubre	
	Inversión	Inversión a realizar en relación al pago de salarios docentes (L.)	L 137,280.00	L 42,240.00	L 221,760.00	L 42,240.00	L 443,520.00

ASPECTO	AÑO		2019				TOTAL
	PERIODO		I	II	III	IV	
MATRICULACIÓN	Objetivo	Matricular la siguiente cantidad de estudiantes	170	193	219	247	828
	Actividades	Promoción de la oferta de la Carrera de Derecho (Tiempo de ejecución)	Del 1-15 de enero	Del 1-15 de abril	Del 1-15 de julio	Del 1-15 de octubre	
		Realización del proceso de matriculación. (Tiempo de ejecución)	Del 1-15 de enero	Del 1-15 de abril	Del 1-15 de julio	Del 1-15 de octubre	
Inversión	Inversión a realizar (L.)	L 15,756.38	L 15,756.38	L 15,756.38	L 15,756.38	L 63,025.51	
INFRAESTRUCTURA FÍSICA	Objetivo	Habilitar los espacios físicos (aulas de clases) necesarios en función de la población estudiantil matriculada en la carrera de Derecho.	6	6	7	8	27
		Habilitar los espacios físicos (Sala de Juicios Orales) necesarios en función de la población estudiantil matriculada en la carrera de Derecho.				1	
		Habilitar los espacios físicos (Consultorio Jurídico Gratuito) necesarios en función de la población estudiantil matriculada en la carrera de Derecho.			1		
	Actividades	Habilitación de aulas de clases	Del 1-15 de enero	Del 1-15 de abril	Del 1-15 de julio	Del 1-15 de octubre	
		Habilitación de Sala de Juicios Orales				Del 1-15 de octubre	
		Habilitación de Consultorio Jurídico Gratuito			Del 1-15 de julio		
Inversión	Inversión a realizar en aulas de clase (L.)	L 1,500.00	L 1,500.00	L 1,750.00	L 2,000.00	L 6,750.00	
	Inversión a realizar en Sala de Juicios Orales (L.)				L 18,522.00	L 18,522.00	
	Inversión a realizar en Consultorio Jurídico Gratuito (L.)			L 33,330.63	L 1,666.53	L 34,997.16	
PROVEEDURO	Objetivo	Adquirir el mobiliario necesario (sillas escritorios) en función de la población estudiantil matriculada.	21	23	26	28	98
	Actividades	Compra de pupitres	Del 1-15 de enero	Del 1-15 de abril	Del 1-15 de julio	Del 1-15 de octubre	
	Inversión	Inversión a realizar (L.)	L 1,494.35	L 1,635.15	L 1,788.61	L 1,955.88	L 6,873.99
OFERTA ACADÉMICA	Objetivos	Ofertar las asignaturas de acuerdo al Plan de estudios de la Carrera con su correspondiente equivalente en horas clases por periodo académico.	4	1	1	1	
		Ofertar las secciones correspondientes a la proyección de matrícula de estudiantes de primer ingreso y reingreso.	6	6	7	8	
		Seleccionar y contratar el personal docente necesario para atender la oferta académica programada.	24	6	7	8	
	Actividades	Programar las horas clase por periodo	Del 1-5 de enero	Del 1-5 de abril	Del 1-5 de julio	Del 1-5 de octubre	
		Programar las secciones de clase por periodo	Del 1-5 de enero	Del 1-5 de abril	Del 1-5 de julio	Del 1-5 de octubre	
	Inversión	Inversión a realizar en relación al pago de salarios docentes (L.)	L 137,280.00	L 42,240.00	L 221,760.00	L 42,240.00	L 443,520.00



UNIVERSIDAD NACIONAL AUTÓNOMA DE HONDURAS

ACTA No. 325

SESIÓN ORDINARIA

CONSEJO DE EDUCACIÓN SUPERIOR

Viernes 18 de mayo de 2018

ASPECTO		AÑO		2019				
		PERIODO	I	II	III	IV	TOTAL	
SERVICIOS ADMINISTRATIVOS	Objetivo	Garantizar la eficiencia de los servicios administrativos para el buen funcionamiento de la Carrera						
	Actividades	Pago de sueldos, salarios y beneficios sociales del personal administrativo y de servicio vinculado al funcionamiento de la Carrera de Derecho.	Del 1 de enero al 31 de marzo	Del 1 de abril al 30 de junio	Del 1 de julio al 30 de septiembre	Del 1 de octubre al 31 de diciembre		
	Inversión	Pagos proyectados a realizar (L.)	L 133,051.57	L 133,051.57	L 133,051.57	L 133,051.57	L 532,206.29	
PUBLICIDAD DE LA CARRERA	Objetivo	Promover la oferta de la Carrera de Derecho						
	Actividades	Promoción de la oferta de la Carrera de Derecho (Tiempo de ejecución)	Del 1-15 de enero	Del 1-15 de abril	Del 1-15 de julio	Del 1-15 de octubre		
	Inversión	Pagos proyectados a realizar (L.)	L 15,756.38	L 15,756.38	L 15,756.38	L 15,756.38	L 63,025.51	
OBLIGACIONES TRIBUTARIAS MUNICIPALES Y ESTATALES	Objetivo	Mantener solvencia en las obligaciones tributarias municipales y estatales.						
	Actividades	Pago de obligaciones tributarias sobre volumen de venta.	Del 1-15 de enero	Del 1-15 de abril	Del 1-15 de julio	Del 1-15 de octubre		
	Inversión	Pagos proyectados a realizar (L.)	L 46,879.20	L 46,879.20	L 46,879.20	L 46,879.20	L 187,516.82	

ASPECTO		AÑO		2020				
		PERIODO	I	II	III	IV	TOTAL	
MATRICULACIÓN	Objetivo	Matricular la siguiente cantidad de estudiantes	283	316	344	368	1312	
	Actividades	Promoción de la oferta de la Carrera de Derecho (Tiempo de ejecución)	Del 1-15 de enero	Del 1-15 de abril	Del 1-15 de julio	Del 1-15 de octubre		
	Inversión	Realización del proceso de matriculación. (Tiempo de ejecución)	Del 1-15 de enero	Del 1-15 de abril	Del 1-15 de julio	Del 1-15 de octubre		
INFRAESTRUCTURA BÁSICA	Objetivo	Habilitar los espacios físicos (aulas de clases) necesarios en función de la población estudiantil matriculada en la carrera de Derecho.	9	9	10	12	40	
	Objetivo	Habilitar los espacios físicos (Sala de Juicios Orales) necesarios en función de la población estudiantil matriculada en la carrera de Derecho.						
	Objetivo	Habilitar los espacios físicos (Consultorio Jurídico Gratuito) necesarios en función de la población estudiantil matriculada en la carrera de Derecho.						
	Actividades	Habilitación de aulas de clases	Del 1-15 de enero	Del 1-15 de abril	Del 1-15 de julio	Del 1-15 de octubre		
	Actividades	Habilitación de Sala de Juicios Orales						
	Actividades	Habilitación de Consultorio Jurídico Gratuito						
INVERSIÓN	Inversión a realizar en aulas de clase (L.)	L 2,250.00	L 2,250.00	L 2,500.00	L 3,000.00	L 10,000.00		
	Inversión a realizar en Sala de Juicios Orales (L.)	L 1,666.53	L 1,666.53	L 1,666.53	L 1,666.53	L 6,666.13		
	Inversión a realizar en Consultorio Jurídico Gratuito (L.)	L 1,666.53	L 1,666.53	L 1,666.53	L 1,666.53	L 6,666.13		
MOBILIARIO	Objetivo	Adquirir el mobiliario necesario (sillas escritorios) en función de la población estudiantil matriculada.	37	33	29	24	122	
	Actividades	Compra de pupitres	Del 1-15 de enero	Del 1-15 de abril	Del 1-15 de julio	Del 1-15 de octubre		
	Inversión	Inversión a realizar (L.)	L 2,557.75	L 2,291.65	L 1,995.30	L 1,665.98	L 8,510.68	
ORFPA ACADÉMICA	Objetivos	Ofertar las asignaturas de acuerdo al Plan de estudios de la Carrera con su correspondiente equivalente en horas clases por periodo académico.	5	5	5	4		
	Objetivos	Ofertar las secciones correspondientes a la proyección de matrícula de estudiantes de primer ingreso y reingreso.	9	9	10	12		
	Objetivos	Seleccionar y contratar el personal docente necesario para atender la oferta académica programada.	45	45	50	48		
	Actividades	Programar las horas clase por periodo	Del 1-5 de enero	Del 1-5 de abril	Del 1-5 de julio	Del 1-5 de octubre		
	Actividades	Programar las secciones de clase por periodo	Del 1-5 de enero	Del 1-5 de abril	Del 1-5 de julio	Del 1-5 de octubre		
	Inversión	Inversión a realizar en relación al pago de salarios docentes (L.)	L 336,600.00	L 420,750.00	L 467,500.00	L 448,800.00	L 1,673,650.00	



UNIVERSIDAD NACIONAL AUTÓNOMA DE HONDURAS

ACTA No. 325

SESIÓN ORDINARIA

CONSEJO DE EDUCACIÓN SUPERIOR

Viernes 18 de mayo de 2018

ASPECTO	PERIODO	AÑO 2020					TOTAL
		I	II	III	IV		
TEXTOS PARA BIBLIOTECA	Objetivo	Disponer de los recursos bibliográficos necesarios en función de las asignaturas ofertadas por periodo. (cantidad de textos)					
	Actividades	Compra de textos					
	Inversión	Inversión a realizar (L.)					
CAPACITACIÓN DOCENTE	Objetivo	Capacitar a los docentes de la Carrera de Derecho a fin de fortalecer sus competencias didáctico pedagógicas mediante el Programa de Capacitación Docente PROCAD					
	Actividades	Realización de la Capacitación Docente (PROCAD)					
	Inversión	Inversión a realizar (L.)					
SERVICIOS DE INTERNET	Objetivo	Asegurar el funcionamiento del Internet como servicio gratuito para el estudiante y el personal docente.					
	Actividades	Pago del Consumo de Internet y Conectividad					
	Inversión	Pagos proyectados a realizar (L.)					
SERVICIOS DE ENERGÍA ELÉCTRICA	Objetivo	Asegurar el suministro de energía eléctrica					
	Actividades	Pago del consumo de energía eléctrica					
	Inversión	Pagos proyectados a realizar (L.)					
SERVICIOS DE AGUA	Objetivo	Asegurar el suministro de agua					
	Actividades	Pago del consumo del servicio de agua					
	Inversión	Pagos proyectados a realizar (L.)					
SERVICIOS DE TELÉFONO FIJO	Objetivo	Asegurar el funcionamiento del servicio de teléfono fijo					
	Actividades	Pago del Consumo de Teléfono Fijo					
	Inversión	Pagos proyectados a realizar (L.)					
SERVICIO DE SEGURIDAD PRIVADA	Objetivo	Garantizar la seguridad del personal docente, administrativo y estudiantes en las instalaciones del campus universitario.					
	Actividades	Pago de los servicios de seguridad privada					
	Inversión	Pagos proyectados a realizar (L.)					

ASPECTO	PERIODO	AÑO 2020				TOTAL	
		I	II	III	IV		
SERVICIOS ADMINISTRATIVOS	Objetivo	Garantizar la eficiencia de los servicios administrativos para el buen funcionamiento de la Carrera					
	Actividades	Pago de sueldos, salarios y beneficios sociales del personal administrativo y de servicio vinculado al funcionamiento de la Carrera de Derecho.					
	Inversión	Pagos proyectados a realizar (L.)					
PUBLICIDAD DE LA CARRERA	Objetivo	Promover la oferta de la Carrera de Derecho					
	Actividades	Promoción de la oferta de la Carrera de Derecho (Tiempo de ejecución)					
	Inversión	Pagos proyectados a realizar (L.)					
OBLIGACIONES TRIBUTARIAS	Objetivo	Mantener solvencia en las obligaciones tributarias municipales y estatales.					
	Actividades	Pago de obligaciones tributarias sobre volumen de venta.					
	Inversión	Pagos proyectados a realizar (L.)					

La Señora Presidenta Por Ley del Consejo de Educación Superior, sometió a discusión el Dictamen del Consejo Técnico Consultivo y la Opinión Razonada de la Dirección Superior.

Seguidamente la Arq. Rosamalia Ordoñez, Miembro Propietario del Consejo de Educación Superior por parte de la UNAH, manifestó que entiende que esta es una carrera que se está impartiendo sin tener autorización de este Consejo, por lo que considera que además de incluirlo en el dictamen, debería de haber una situación por parte de todas las Instituciones, dada a respetar realmente la Ley, porque decir de que ya está funcionando pero al final se le aprueba el funcionamiento de la carrera, es prácticamente decirnos a las Instituciones, “se puede hacer”, por lo que consultó que es lo que compete en este caso, si hay sanciones que se puedan establecer y que nos permitan entender que debemos de respetar la Ley.

La Dra. Margarita Oseguera, Miembro Propietario del Consejo de Educación Superior por parte de la UNAH, quien manifestó que según las recomendaciones dejadas en esta Opinión es, que esta carrera se puede aprobar bajo la condición de resolver algunos temas como ser la planta docente, incorporación de títulos y otros y para ello se le dan



UNIVERSIDAD NACIONAL AUTÓNOMA DE HONDURAS

ACTA No. 325

SESIÓN ORDINARIA

CONSEJO DE EDUCACIÓN SUPERIOR

Viernes 18 de mayo de 2018

seis (6) meses, por lo que nuevamente resaltó la preocupación, “**el tema del seguimiento**”, sugirió que si se le están dando seis (6) meses, porque no esperar esos seis (6) meses, para que estén listos y luego aprobarles la carrera.

La Dra. Mirna Flores, Miembro del Consejo de Educación Superior por parte de la UNAH, consideró que hay dos situaciones graves; una es que funciona la Carrera sin estar autorizada y además sin tener las condiciones en las cuales se debería de desarrollar la misma, considera que esto es grave porque además de haber incumplido con la autorización del CES, también incumplen con las condiciones en las cuales se debe de desarrollar una Carrera.

La Lic. Rita Tamashiro, Miembro del Consejo de Educación Superior por parte de la UNAH, hizo la consulta si la carrera se ha estado impartiendo y si tienen estudiantes, a lo que la señora Presidenta respondió que efectivamente se ha estado sirviendo, tienen estudiantes y no ha sido autorizada por este Consejo.

El Coronel y Lic. Gustavo Lanza Lagos, Rector de la Universidad Politécnica de Honduras (UPH), en su intervención aclaró al pleno que la Carrera no está funcionando desde el año 2015, lo que sucede es que desde el año 2015, que fue cuando se iniciaron los trámites para aperturar esta Carrera, tenían alumnos matriculados en otras carreras cursando asignaturas generales y estos ingresaron desde el año 2015 y aún tienen estudiantes matriculados en otras carreras los cuales aspiran a estudiar la carrera de Derecho, sin embargo en el diagnóstico aparecen estos estudiantes porque son los alumnos potenciales para esta Carrera, pero se matricularon en otras carreras y eso son los que aparecen allí y están esperando que sea aprobada la Carrera, por lo que al realizar la visita encontraron eso, pero no se aclaró que estos estudiantes estaban matriculados en otra Carrera y que al llegarles el tiempo de entrar a las asignaturas propias de la Carrera esperaban que ya estuviera aprobada. Seguidamente solicitó la palabra para la Vicerrectora Académica MSc. Norma Idalia Martínez, quien informó que la Universidad Politécnica de Honduras (UPH), tiene aprobada la carrera de Derecho para la Universidad en General y mediante acuerdo 2868-280-2014, se aprobó solo para el Centro de Comayagua, para la modalidad presencial entonces fue cuando se solicitó ampliación de oferta para los otros Centros Asociados. Además los estudiantes que están matriculados desde el año 2015, son de la carrera de Gerencia de Negocios, ya que ellos creyeron que este proceso no iba ser tan largo y en sí, lo que se está pidiendo es la ampliación de oferta académica para la modalidad a distancia, pero la carrera está aprobada.

La señora Presidenta por Ley del Consejo de Educación, manifestó que si se tiene claro que la carrera está aprobada, pero eso es una cosa; y otra cosa es en el campus de La Lima, porque las condiciones son diferentes, sin embargo para el campus de La Lima no está aprobada y se ha verificado que tienen estudiantes matriculados para esta carrera, no obstante en la Opinión Razonada la Dirección de Educación Superior ha puesto algunos límites en su recomendación, por lo que habría que cumplir esas condiciones que son mínimas si consideramos que ya hay estudiantes en esta Carrera y luego vendrán a que se les reconozcan sus títulos, se les estaría afectando a estudiantes que de buena fe se matricularon y que creen que todo está legal y que se merecen una educación de calidad y además debemos de cumplir a sus padres que pagan en las universidades privadas, por lo que sugirió que quede en acuerdo que se atiendan las recomendaciones de la Opinión Razonada de la Dirección de Educación Superior y además propuso al señor Rector que nos traiga como un punto de agenda este tema para discusión porque no solamente pasa con la UPH sino también con otras instituciones y



UNIVERSIDAD NACIONAL AUTÓNOMA DE HONDURAS

ACTA No. 325

SESIÓN ORDINARIA

CONSEJO DE EDUCACIÓN SUPERIOR

Viernes 18 de mayo de 2018

tenemos que encontrar una solución, abordar el tema y darle una solución, buscar una respuesta porque el afectado final es el estudiante que confió.

El Coronel y Lic. Gustavo Lanza Lagos, interviene nuevamente para informar que se han hecho grandes avances en mejorar estas condiciones, y que se está negociando el obtener otro edificio más apropiado para la Sede. Además ya se está aplicando el plan de inversión, solamente son detalles que faltan y que se pueden hacer a corto plazo, aclarando que este es un Centro Asociado y que no va tener las mismas condiciones de una Universidad, por lo que solicitó al pleno del Consejo que para no afectar a los estudiantes ya que los que van a estudiar esta carrera se matricularon en otras áreas esperando de que esta Carrera sea aprobada, por lo que pidió muy respetuosamente al Consejo que les aprueben la Carrera condicionada a que esos pocos detalles que tienen que acondicionar lo van a cumplir.

Finalmente la Señora Presidenta por Ley del CES, manifestó que considerando que se tiene el compromiso de la Gerencia de esta Institución, el acuerdo debe de tener una condicionalidad de seis (6) meses sujeta a una supervisión, que sea este Consejo que nombre una comisión para que supervise las condiciones y así darle el seguimiento necesario, aclaró que no hay ningún interés en perjudicar o atrasar, lo que se busca es que los estudiantes que se matriculan en las carreras tengan las mejores condiciones, por lo que solicitó agregar en el acuerdo de que si, en seis (6) meses no están las condiciones óptimas para entonces, el Consejo retomará nuevamente el tema con la Universidad Politécnica de Honduras.

Después de haber sido ampliamente debatido, se consultó al pleno se aprueba bajo estas condiciones, el cual fue aprobado por unanimidad. Por tanto se emite el siguiente acuerdo:

ACUERDO No.3790-325-2018.- El Consejo de Educación Superior. **CONSIDERANDO:** Que mediante Acuerdo No. 2340-247-2010, del 13 de diciembre, 2010, el Consejo de Educación Superior, **aprobó la creación y el funcionamiento del Centro Asociado** de Educación a Distancia a la Universidad Politécnica de Honduras en la Ciudad de **La Lima**, Departamento de Cortés. **CONSIDERANDO:** Que mediante **Acuerdo No. 3205-298-2016**, de fecha 15 de diciembre de 2016 el Consejo de Educación conoció y dio por recibida la solicitud de ampliación de oferta académica de la carrera de Derecho, en el Grado Académico de Licenciatura en **modalidad Presencial**, para las **sedes de Tegucigalpa, Centro Asociado de Danlí, El Paraíso; Centro Asociado de la Lima, Cortes y Centro Asociado de Choluteca, Choluteca.** **CONSIDERANDO:** Que mediante **Acuerdo No. 3473-313-2017**, el Consejo de Educación Superior conoció nuevamente de manera individual la **segunda Solicitud de Ampliación de Oferta Académica de la carrera de Derecho** en el Grado Académico de Licenciatura, **en la Modalidad a Distancia Semipresencial** para desarrollarse en el Centro Asociado de la Lima, Cortés de la Universidad Politécnica de Honduras (UPH). **CONSIDERANDO:** Que en esta fecha ha conocido el Dictamen del Consejo Técnico Consultivo No.838-311-2017 y la Opinión Razonada OR-DES-No.863-05-2018 de la Dirección de Educación Superior sobre la solicitud de Ampliación de la carrera de Derecho, en el Grado de Licenciatura, en Modalidad a Distancia Semipresencial, para el Centro Asociado de la Lima-Cortés, de la Universidad Politécnica de Honduras (UPH). **CONSIDERANDO:** Que en la Opinión Razonada de la Dirección de Educación Superior expresa que: La Dirección de Educación Superior, verificó el cumplimiento de los criterios y estándares técnico-pedagógicos para la ampliación de la carrera solicitada, procedió a la revisión de la



UNIVERSIDAD NACIONAL AUTÓNOMA DE HONDURAS

ACTA No. 325

SESIÓN ORDINARIA

CONSEJO DE EDUCACIÓN SUPERIOR

Viernes 18 de mayo de 2018

propuesta y los documentos acompañados. También, se realizó visita de supervisión insitu al Campus de La Lima, Cortés, en septiembre de 2017, con el acompañamiento de un Especialista del área. **CONSIDERANDO:** Que la Dirección de Educación Superior, constató que la carrera de Derecho está siendo desarrollada desde el cuarto período del 2015, en el Centro Asociado de La Lima, Cortés, con un avance de casi un 50 % del pensum académico del Plan de Estudios, desarrollándose en modalidad semipresencial, sin haber sido aprobado el funcionamiento por el Consejo de Educación Superior (CES). **CONSIDERANDO:** Que la Universidad Politécnica de Honduras (UPH), presenta un Plan de Desarrollo para fortalecer la Carrera de Derecho en un periodo de 5 años a partir del 2016-2020. **CONSIDERANDO:** Que en general, el Centro cuenta con la estructura organizativa, talento humano, recursos físicos, bibliográficos y tecnológicos, mínimos requeridos, para garantizar la formación de los estudiantes. Sin embargo, se evidenciaron algunas debilidades en ciertos aspectos de los antes mencionados, según las observaciones emitidas por el Especialista y por el personal de la DES, los cuales se espera serán fortalecidas con el Plan de Desarrollo que se presenta. **CONSIDERANDO:** Que el talento humano para desarrollar la carrera de Derecho, está conformada por 14 profesionales para atender las asignaturas generales y específicas; en las generales, se evidencia que están asignados profesionales que son de otra área disciplinar y en cambio las específicas, la mayoría son profesionales de las Ciencias Jurídicas. Algunos de estos docentes poseen estudios de posgrado (29%), y con experiencia en el campo disciplinar. Asimismo, se evidenció que no todos cumplen con los requisitos administrativos, como ser, el reconocimiento e incorporación de los títulos y la colegiación respectiva. **CONSIDERANDO:** Que el Centro de la UPH en La Lima, en su estructura cuenta con una unidad de Coordinación Académica, a cargo de una sola profesional, quien es la responsable de coordinar todas las carreras que ofertan. No hay un coordinador exclusivo para atender la carrera de Derecho. **CONSIDERANDO:** Que es atribución del Consejo de Educación Superior aprobar la creación y /o funcionamiento de carreras y de los Planes de Estudio de las carreras de los Centros de El Nivel. **POR TANTO:** En aplicación al Artículo No. 12 y 17, literal ch) de la Ley de Educación Superior y No. 14 del Reglamento General de la Ley de Educación Superior y 56 de las Normas Académicas de la Educación Superior. **ACUERDA: PRIMERO:** Dar por recibido el Dictamen del Consejo Técnico Consultivo No.838-311-2017 y la Opinión Razonada OR-DES-No.863-05-2018 de la Dirección de Educación Superior sobre la solicitud de Ampliación de la carrera de Derecho, en el Grado de Licenciatura, en Modalidad a Distancia Semipresencial, para el Centro Asociado de la Lima-Cortés, de la Universidad Politécnica de Honduras (UPH). **SEGUNDO:** Aprobar la Solicitud de Ampliación de oferta de la Carrera de Derecho, en el Grado Académico de Licenciatura, en la modalidad a Distancia Semipresencial, con la acreditación de Abogado, para desarrollarse en el Centro de Educación a Distancia de La Lima, Cortés, de la Universidad Politécnica de Honduras, UPH., y que se le dé cumplimiento a las recomendaciones dejadas en la Opinión Razonada de la DES y la aplicabilidad al cumplimiento de las horas presenciales tal como lo establece el Artículo 25 de las Normas Académicas de la Educación Superior y el diseño curricular de la carrera. **TERCERO:** Cumplir con la implementación del Plan de Desarrollo, para fortalecer los aspectos con algunas debilidades descritas en las observaciones y/o recomendaciones vertidas por el Coordinador de la carrera de Derecho de UNAH-VS (especialista en el área), quien acompañó en la visita (ver páginas 16 y 17, inciso c, del numeral VIII). **CUARTO:** Que la Universidad Politécnica de Honduras (UPH), para desarrollar las asignaturas generales, las mismas sean impartidas por profesionales con formación en la disciplina correspondiente a la asignatura. Asimismo, que el recurso docente cumplan con las exigencias académicas–administrativas requeridas (reconocidos e incorporados sus titulaciones, colegiación



UNIVERSIDAD NACIONAL AUTÓNOMA DE HONDURAS

ACTA No. 325

SESIÓN ORDINARIA

CONSEJO DE EDUCACIÓN SUPERIOR

Viernes 18 de mayo de 2018

profesional, documentos personales y otros documentos que acredite su experiencia en el campo laboral). **QUINTO:** Se recomienda a las autoridades de la **Universidad Politécnica de Honduras (UPH)** de no ofertar, ni dar inicio a ninguna carrera en cualquiera de sus sedes, mientras la solicitud de funcionamiento no haya sido aprobada en tiempo y forma en la modalidad que corresponde, por el Consejo de Educación Superior (CES), para evitar consecuencias negativas a los estudiantes matriculados y a la misma Institución; ya que el CES, tiene la potestad de iniciar procedimientos para sancionar por la apertura de programas o sedes que no hayan solicitado su autorización previa; conforme a lo estipulado en los Artículos 41 de la Ley de Educación Superior y Artículo 78 del Reglamento de la Ley de Educación Superior. **SEXTO:** Que a partir de la fecha de aprobación del funcionamiento de la carrera de Derecho, en el Grado Académico de Licenciatura, para el Centro Asociado de Educación a Distancia de la Lima, Cortés, la Dirección de Educación Superior, dé seguimiento en un término de seis (6) meses a lo indicado en el Plan de Desarrollo, en lo que refiere a la gestión curricular (incluyendo el reforzamiento y actualización de la Biblioteca física, laboratorio de cómputo, y talento humano (coordinadores de carrera), y el fortalecimiento a las áreas especializadas (Sala de Juicios Orales, Consultorio Jurídico y espacios para deportes), para el desarrollo eficaz y eficiente de la carrera, que garantizará la formación de los estudiantes, y que presente informe ante este Consejo. **SÉPTIMO:** Que si en seis (6) meses no están las condiciones óptimas en el desarrollo de la Carrera de Derecho, en el Centro Asociado de Educación a Distancia de La Lima, Cortés, el Consejo deberá retomar nuevamente el tema con la Universidad Politécnica de Honduras y nombre una comisión para que supervise las condiciones en qué se está desarrollando la Carrera **NOVENO:** Transcribir el presente acuerdo a la Universidad Politécnica de Honduras (UPH). **CUMPLASE y NOTIFIQUESE.**

DÉCIMO

PRIMERO: SOLICITUD DE APROBACIÓN DE CREACIÓN Y FUNCIONAMIENTO DEL PLAN DE ESTUDIOS DE LA CARRERA DE “INSTRUMENTACIÓN QUIRÚRGICA”, EN EL GRADO DE ACADÉMICO DE TÉCNICO UNIVERSITARIO, DE LA UNIVERSIDAD TECNOLÓGICA CENTROAMERICANA (UNITEC), PARA IMPLEMENTARSE EN UNITEC CAMPUS TEGUCIGALPA EN SU DIRECCIÓN TEC-VOC, EN LA MODALIDAD PRESENCIAL. SE ACOMPAÑAN DOCUMENTOS. PODER. EMISIÓN DE ACUERDO.

La Secretaría del Consejo de Educación Superior procedió a dar lectura al siguiente documento:

“SE SOLICITA APROBACIÓN DE CREACIÓN Y FUNCIONAMIENTO DE LA CARRERA DE “INSTRUMENTACIÓN QUIRÚRGICA” EN EL GRADO ACADÉMICO DE TÉCNICO UNIVERSITARIO DE LA UNIVERSIDAD TECNOLÓGICA CENTROAMERICANA (UNITEC) PARA IMPLEMENTARSE EN UNITEC CAMPUS DE TEGUCIGALPA, EN SU DIRECCIÓN DE TEC-VOC EN LA MODALIDAD PRESENCIAL.- SE ACOMPAÑAN DOCUMENTOS.-

Honorable Consejo de Educación Superior de Honduras:

Yo, **OSCAR ARMANDO MELARA FACUSSÉ**, mayor de edad, casado, hondureño, Abogado inscrito en el Colegio de Abogados de Honduras bajo el certificado de colegiación número **08025**, con Despacho Legal en “Melara & Asociados”, situado en el Penthouse del Edificio Torre Mayab, Colonia Lomas del Mayab, Ave. República de Costa Rica, de esta ciudad, teléfono 2232-1181 y correo electrónico:

Acta CES No. 325 del 18 de mayo de 2018



omelara@melarayasociados.com; actuando en mi condición de Apoderado Legal de la “UNIVERSIDAD TECNOLÓGICA CENTROAMERICANA (UNITEC)”, extremo que acredito con la copia autenticada del Poder General para Pleitos y Trámites Administrativos otorgado a mi favor y que acompaño a la presente solicitud, con el debido respeto comparezco ante el Honorable Consejo de Educación Superior a presentar solicitud de **Autorización para la Creación y Funcionamiento de la Carrera en “Instrumentación Quirúrgica” en el grado académico de Técnico Universitario, de la “UNIVERSIDAD TECNOLÓGICA CENTROAMERICANA (UNITEC)”** para implementarse en el Campus de UNITEC Tegucigalpa, en su Dirección de Tec-Voc en la modalidad presencial, para lo cual fundamento la presente solicitud en los siguientes antecedentes, hechos y fundamentos de derecho:

ANTECEDENTES Y HECHOS

PRIMERO: Antecedentes y Desarrollo de Estudio Diagnóstico.

La **UNIVERSIDAD TECNOLÓGICA CENTROAMERICANA (UNITEC)**, consciente de su responsabilidad en el desarrollo social y político del país, efectuó un análisis del Sector de instrumentación quirúrgica, con el fin de conocer la situación actual y con ello contribuir a mejorar la gestión en esta área, a través de la formación del Técnico Universitario en Instrumentación Quirúrgica, con una visión acorde a las tendencias mundiales globalizadas y sobre todo a la demanda del país.

UNITEC convencida de la necesidad de crear ventanas de oportunidad para el desarrollo económico, y social, por medio de la educación, generación de empleo y formación de profesionales con visión emprendedora, ha tomado la decisión de crear el “Técnico Universitario en Instrumentación Quirúrgica” con base a un proceso de planificación estratégica institucional, en el que se tomaron en cuenta los factores propios de la institución, entre ellos, el nivel de crecimiento y prestigio de la Universidad, la alianza con la red Laureate, entre otras.

Se realizó estudio de mercado en la cual los empleadores y expertos indican algunas ventajas del Técnico Universitario en Instrumentación Quirúrgica, que entre las principales sobresalen:

1. **Menor tiempo en la formación académica:** requieren menos tiempo de estudio que una licenciatura y adquieren conocimientos suficientes, pero sobretodo técnicos. *“El técnico se termina en menor tiempo que la licenciatura y es más práctico”*, indican las fuentes consultadas.
2. **Énfasis en la Práctica:** es importante que manejen conceptos, pero resulta sumamente atractivo que obtengan destrezas en la parte práctica. *“Se enfoca más en lo práctico y en la vida real cuando enfrenta los casos, se debe aplicar y saber lo práctico”*, indican las fuentes consultadas.
3. **Profesionales más especializados con mejor formación:** esto ayudaría a reducir tiempo de entrenamiento en el hospital, ayudando así a mejorar el servicio al cliente.

De acuerdo con las entrevistas realizadas, se encontró una gran aceptación del perfil del Técnico Universitario en Instrumentación Quirúrgica. Todos los participantes de las entrevistas que eran representantes de Instituciones autónomas, semiautónomas y públicas, mostraron interés en contratar personal con el perfil propuesto por la alta calidad ofrecida en la formación académica de los futuros estudiantes. De las personas encuestadas, un **96%** mostró interés en el concepto propuesto para el programa de Técnico Universitario en Instrumentación Quirúrgica.



Las principales razones por las que les interesa el obtener un “Técnico Universitario en Instrumentación Quirúrgica”, son:

1. Adquisición de más conocimientos: 33%
2. Obtener un título de nivel superior certificado: 29%
3. Profesionalizar a las personas que ejercen: 9%
4. Estándares internacionales: 6%
5. La actualización de conocimientos: 4%

El “Técnico Universitario en Instrumentación Quirúrgica” contará con los conocimientos para desempeñarse eficientemente en el Segundo nivel de atención, Nivel de complejidad 4, 5, 6, 7 con una categoría y tipo de establecimiento; hospitales: Tipo I, II, III, IV, también Hospitales privados y/o clínicas privadas, policlínicos; y así formar parte del equipo quirúrgico según la demanda de la gestión hospitalaria.

Al incorporar el “Técnico Universitario en Instrumentación Quirúrgica” en el sistema nacional de salud, podremos establecer mejoras en el área laboral permitiendo que el usuario de los servicios quirúrgicos adquiera mejores oportunidades de vida al ser sometidos a procesos más seguros, con calidad y bajo una preparación técnico-científica que mejorará los indicadores hospitalarios en el bloque médico quirúrgico, todo esto debido a que, al incorporarse al mercado laboral, podrá desempeñar funciones tales como:

- Incorporarse al equipo interdisciplinario especializado en el área médico-quirúrgico.
- Actuar con principios científicos en las intervenciones quirúrgicas en las diferentes unidades de salud donde se brinde este servicio.
- Manejar las técnicas de instrumentación con alta calidad.
- Identificar los tipos de instrumentales quirúrgicos para las diferentes intervenciones.
- Dirigir y manejar el proceso de esterilización, asegurarse que el área quirúrgica se encuentre en óptimas condiciones para realizar los procedimientos quirúrgicos.
- Verificar el buen funcionamiento de los aparatos electro médicos.
- Conocer los principios básicos de técnicas de esterilización para la preparación de equipos estériles y manejo de áreas quirúrgicas.

SEGUNDO: Propuesta de Plan de Estudios.

La **Universidad Tecnológica Centroamericana (UNITEC)**, se ha caracterizado por la pertinencia en su oferta educativa y por un alto grado de compromiso con la comunidad nacional en la formación de profesionales altamente calificados. **UNITEC** como entidad formadora de recursos humanos, desempeñará un rol importante como impulsor de los cambios en materia de la Instrumentación Quirúrgica.

El “Técnico Universitario en Instrumentación Quirúrgica” es una nueva propuesta que se encuentra dentro de la concepción de las ciencias de la salud que surge de la necesidad de personas interesadas en aprender sobre esta disciplina, de igual manera se presenta el interés en sector salud ya que se proyecta una formación que complementa con el trabajo de los profesionales que ejercen la enfermería y medicina. **UNITEC** visualiza la gran necesidad de formar técnicos con capacidades y habilidades que le permitan desenvolverse con excelencia en el contexto profesional y social de nuestro país manteniendo las condiciones de moral y ética que formarán parte del prestigioso grupo de egresados que son los encargados del desarrollo de nuestro país.



UNIVERSIDAD NACIONAL AUTÓNOMA DE HONDURAS

ACTA No. 325

SESIÓN ORDINARIA

CONSEJO DE EDUCACIÓN SUPERIOR

Viernes 18 de mayo de 2018

El propósito principal del “Técnico Universitario en Instrumentación Quirúrgica” es entregar a la sociedad profesionales capacitados para desempeñarse como instrumentistas y/o circulantes en el proceso quirúrgico, integrarlos de forma activa a un equipo multidisciplinario en Cirugía General y/o diferentes ramas quirúrgicas; también se procurará asegurar brindar atención del cuidado con calidez y calidad a través de la ejecución de técnicas y procedimientos, así como de cumplir con los controles de asepsia, antisepsia y la bioseguridad.

Además de su auto sostenimiento como emprendedores y mejoras para su núcleo familiar, los egresados de la carrera de “Técnico Universitario en Instrumentación Quirúrgica” aportarán en los campos de instituciones sanitarias mediante la incorporación al equipo de trabajo de un recurso humano altamente capacitado que les ayude a obtener mejores resultados en los procedimientos quirúrgicos.

Las competencias que se desarrollarán en la carrera de “Técnico Universitario en Instrumentación Quirúrgica” serán las siguientes:

- Capacidad de trabajo en equipo y comunicación efectiva.
- Desarrollo de pensamiento crítico y reflexivo.
- Aplicación de principios bioéticos con compromiso social y respeto a los demás.
- Desarrollo de buenas prácticas con valores éticos y responsabilidad.
- Respeto de las áreas quirúrgicas, utilizando la indumentaria correcta.
- Identificación, comprobación y selección de todos los instrumentos, insumos y equipos.
- Instrumentar y/o circular todos los procedimientos quirúrgicos, aplicando los nuevos procedimientos tecnológicos.
- Velar por la adecuada conservación de la asepsia y antisepsia.
- Identificar y preparar correctamente las muestras patológicas siguiendo el protocolo interno de la institución.
- Lavar, desinfectar, secar, ordenar, envolver, etiquetar, y colocar los controles de calidad a los instrumentos utilizados en cada cirugía para el traslado a la Central de Equipos y Esterilización.
- Cumplir con las normas de bioseguridad para contribuir a la prevención de riesgos o infecciones.
- Completar toda la información de registro del libro de procedimientos quirúrgicos de cada quirófano.
- Realizar antes, durante y después de la cirugía, el conteo del material e instrumental utilizado en los procedimientos.

DELEGACIÓN DE PODER

Para continuar con la tramitación de la presente solicitud, delego el poder con que actúo a la Abogada **ISIS MAYTTÉ ORDOÑEZ AGUILAR**, mayor de edad, soltera, hondureña y de este domicilio, inscrita en el Colegio de Abogados de Honduras con carné de colegiación número **19772**, quien también despacha sus asuntos en la Firma legal Melara & Asociados, cuyos datos de ubicación se mencionan anteriormente, con correo electrónico isis@melarayasociados.com a quien delego todas las facultades a mí conferidas, pudiendo reasumir el poder en caso de considerarlo necesario.

FUNDAMENTOS DE DERECHO

Fundamento la presente solicitud en los artículos: 80, 82 y 160 de la Constitución de la República; 6 de Ley de Educación Superior; 6, 7, 54, 55, 56, y 57, de las Normas de Acta CES No. 325 del 18 de mayo de 2018



UNIVERSIDAD NACIONAL AUTÓNOMA DE HONDURAS

ACTA No. 325

SESIÓN ORDINARIA

CONSEJO DE EDUCACIÓN SUPERIOR

Viernes 18 de mayo de 2018

Educación Superior; 56 y 57 de la Ley de Procedimiento Administrativo; el Reglamento del SISEA de Educación Técnica y Tecnológica en el Nivel de Educación Superior de Honduras; 6 de los Estatutos de UNITEC; y, demás normativa aplicable.

DOCUMENTOS QUE SE ACOMPAÑAN

Acompaño la presente solicitud con los siguientes documentos:

1. Proyecto de Plan de Estudios de “Instrumentación Quirúrgica”, Grado Académico de Técnico Universitario.
2. Diagnóstico del Campus Tegucigalpa.
3. Hojas de Vida del Personal Docente.

PETICIÓN

Al Consejo de Educación Superior respetuosamente pido: (i) Admitir el presente escrito junto con los documentos que s acompañan y darle el trámite que en derecho corresponde; (ii) Proceder a resolver de conformidad con lo solicitado, autorizando la Creación y Funcionamiento de la Carrera de “Instrumentación Quirúrgica” en el Grado Académico de Técnico Universitario de la “UNIVERSIDAD TECNOLÓGICA CENTROAMERICANA (UNITEC)” para ser implementada en el Campus de UNITEC Tegucigalpa en su Dirección de Tec-Voc en la modalidad presencial; (iii) Realizar la inscripción del Plan de Estudios de la Carrera en Instrumentación Quirúrgica en el Registro respectivo; (iv) Tener por delegado el poder con que actúo; y, (iv) Extender certificación de lo resuelto.

Tegucigalpa, M.D.C., 04 de mayo de 2018.

Oscar Armando Melara Facussé

Abogado”

Después de conocer el Documento anterior el Consejo resolvió emitir el siguiente acuerdo:

ACUERDO No.3791-325-2018 Consejo de Educación Superior. **CONSIDERANDO:** Que ha conocido la Solicitud de Aprobación de Creación y Funcionamiento del Plan de Estudios de la carrera de “Instrumentación Quirúrgica”, en el Grado de Técnico Universitario, de la Universidad Tecnológica Centroamericana (UNITEC), para implementarse en UNITEC Tegucigalpa, en su Dirección Tec-Voc, en la modalidad presencial. **CONSIDERANDO:** Que la Universidad Tecnológica Centroamericana (UNITEC), ha acompañado a la solicitud los siguientes documentos: fotocopia del Testimonio de la Escritura Publica No. 188 Poder General para Pleitos a favor del Abogado Oscar Armando Melara Facussé, debidamente autenticada; Plan de Estudios, Diagnóstico, Planta Docente, CD’S y recibo de pago No.95449119 por la cantidad de L.15,000.00. **CONSIDERANDO:** Que es atribución del Consejo de Educación Superior aprobar la creación y /o funcionamiento de carreras y de los Planes de Estudio de las carreras de los Centros de El Nivel. **POR TANTO:** En aplicación al Artículo No. 12 y 17, literal ch) de la Ley de Educación Superior y No. 14 del Reglamento General de la Ley de Educación Superior y 56 de las Normas Académicas de la Educación Suprior. **ACUERDA: PRIMERO:** Dar por recibida Solicitud de Aprobación de Creación y Funcionamiento del Plan de Estudios de la carrera de “Instrumentación Quirúrgica”, en el Grado de Técnico Universitario, de la Universidad Tecnológica



UNIVERSIDAD NACIONAL AUTÓNOMA DE HONDURAS

ACTA No. 325

SESIÓN ORDINARIA

CONSEJO DE EDUCACIÓN SUPERIOR

Viernes 18 de mayo de 2018

Centroamericana (UNITEC), para implementarse en UNITEC Tegucigalpa, en su Dirección Tec-Voc, en la modalidad presencial. **SEGUNDO:** Trasladar dicha solicitud con los documentos que se acompañan al Consejo Técnico Consultivo para que emita Dictamen y a la Dirección de Educación Superior para que emita Opinión Razonada respectivamente, según lo dispuesto en los Artículos Nos. 20 y 24 de la Ley de Educación Superior. **NOTIFIQUESE.**

DÉCIMO

SEGUNDO: SOLICITUD DE APROBACIÓN DE CREACIÓN Y FUNCIONAMIENTO DEL PLAN DE ESTUDIOS DE LA CARRERA DE “INSTRUMENTACIÓN QUIRÚRGICA” EN EL GRADO DE ACADÉMICO DE TÉCNICO UNIVERSITARIO DE LA UNIVERSIDAD TECNOLÓGICA CENTROAMERICANA (UNITEC), PARA IMPLEMENTARSE EN UNITEC, CAMPUS SAN PEDRO SULA EN SU DIRECCIÓN TEC-VOC, EN LA MODALIDAD PRESENCIAL. SE ACOMPAÑAN DOCUMENTOS. PODER. EMISIÓN DE ACUERDO.

La Secretaría del Consejo de Educación Superior procedió a dar lectura al siguiente documento:

“SE SOLICITA APROBACIÓN DE CREACIÓN Y FUNCIONAMIENTO DE LA CARRERA DE “INSTRUMENTACIÓN QUIRÚRGICA” EN EL GRADO ACADÉMICO DE TÉCNICO UNIVERSITARIO DE LA UNIVERSIDAD TECNOLÓGICA CENTROAMERICANA (UNITEC) PARA IMPLEMENTARSE EN UNITEC CAMPUS DE SAN PEDRO SULA EN SU DIRECCIÓN DE TEC-VOC EN LA MODALIDAD PRESENCIAL.- SE ACOMPAÑAN DOCUMENTOS.-

Honorable Consejo de Educación Superior de Honduras:

Yo, **OSCAR ARMANDO MELARA FACUSSÉ**, mayor de edad, casado, hondureño, Abogado inscrito en el Colegio de Abogados de Honduras bajo el certificado de colegiación número **08025**, con Despacho Legal en “Melara & Asociados”, situado en el Penthouse del Edificio Torre Mayab, Colonia Lomas del Mayab, Ave. República de Costa Rica, de esta ciudad, teléfono 2232-1181 y correo electrónico: omelara@melarayasociados.com; actuando en mi condición de Apoderado Legal de la “UNIVERSIDAD TECNOLÓGICA CENTROAMERICANA (UNITEC)”, extremo que acredito con la copia autenticada del Poder General para Pleitos y Trámites Administrativos otorgado a mi favor y que acompaño a la presente solicitud, con el debido respeto comparezco ante el Honorable Consejo de Educación Superior a presentar solicitud de **Autorización para la Creación y Funcionamiento de la Carrera de “Instrumentación Quirúrgica” en el grado académico de Técnico Universitario de la “UNIVERSIDAD TECNOLÓGICA CENTROAMERICANA (UNITEC)”** para implementarse en el Campus de San Pedro Sula, en su Dirección de Tec-Voc en la modalidad presencial, para lo cual fundamento la presente solicitud en los siguientes antecedentes, hechos y fundamentos de derecho:

ANTECEDENTES Y HECHOS

PRIMERO: Antecedentes y Desarrollo de Estudio Diagnóstico.



La **UNIVERSIDAD TECNOLÓGICA CENTROAMERICANA (UNITEC)**, consciente de su responsabilidad en el desarrollo social y político del país, efectuó un análisis del Sector de Instrumentación Quirúrgica, con el fin de conocer la situación actual y con ello contribuir a mejorar la gestión en esta área, a través de la formación del Técnico Universitario en Instrumentación Quirúrgica, con una visión acorde a las tendencias mundiales globalizadas y sobre todo a la demanda del país.

UNITEC convencida de la necesidad de crear ventanas de oportunidad para el desarrollo económico, y social, por medio de la educación, generación de empleo y formación de profesionales con visión emprendedora, ha tomado la decisión de crear el “Técnico Universitario en Instrumentación Quirúrgica” con base a un proceso de planificación estratégica institucional, en el que se tomaron en cuenta los factores propios de la institución, entre ellos, el nivel de crecimiento y prestigio de la Universidad, la alianza con la red Laureate, entre otras.

Se realizó estudio de mercado en la cual los empleadores y expertos indican algunas ventajas del Técnico Universitario en Instrumentación Quirúrgica, entre las principales sobresalen:

1. Menor tiempo en la formación académica: requieren menos tiempo de estudio que una licenciatura y adquieren conocimientos suficientes, pero sobretodo técnicos. *“El técnico se termina en menor tiempo que la licenciatura y es más práctico”*, indican las fuentes consultadas.
2. Énfasis en la Práctica: es importante que manejen conceptos, pero resulta sumamente atractivo que obtengan destrezas en la parte práctica. *“Se enfoca más en lo práctico y en la vida real cuando enfrenta los casos, se debe aplicar y saber lo práctico”*, indican las fuentes consultadas.
3. Profesionales más especializados con mejor formación: esto ayudaría a reducir tiempo de entrenamiento en el hospital, ayudando así a mejorar el servicio al cliente.

De acuerdo con las entrevistas realizadas, se encontró una gran aceptación del perfil del Técnico Universitario en Instrumentación Quirúrgica. Todos los participantes de las entrevistas, que eran representantes de Instituciones autónomas, semiautónomas y públicas, mostraron interés en contratar personal con el perfil propuesto por la alta calidad ofrecida en la formación académica de los futuros estudiantes. De las personas encuestadas, un **97%** mostró interés en el concepto propuesto para el programa de Técnico Universitario en Instrumentación Quirúrgica.

Las principales razones por las que les interesa el obtener un “Técnico Universitario en Instrumentación Quirúrgica”, son:

1. Adquisición de más conocimientos: 36%
2. Obtener un título de nivel superior certificado: 25%
3. Profesionalizar a las personas que ejercen: 10%
4. Estándares internacionales: 6%
5. La actualización de conocimientos: 4%

El “Técnico Universitario en Instrumentación Quirúrgica” cuenta con los conocimientos para desempeñarse eficientemente en el Segundo nivel de atención, Nivel de complejidad 4, 5, 6, 7 con una categoría y tipo de establecimiento; hospitales: Tipo I, II, III, IV, también Hospitales privados y/o clínicas privadas, policlínicos; y así formar parte del equipo quirúrgico según la demanda de la gestión hospitalaria.



Al incorporar el “Técnico Universitario en Instrumentación Quirúrgica” en el sistema nacional de salud, podremos establecer mejoras en el área laboral permitiendo que el usuario de los servicios quirúrgicos adquiera mejores oportunidades de vida al ser sometidos a procesos más seguros, con calidad y bajo una preparación técnico-científica que mejorará los indicadores hospitalarios en el bloque médico quirúrgico, todo esto debido a que, al incorporarse al mercado laboral, podrá desempeñar funciones tales como:

- Incorporarse al equipo interdisciplinario especializado en el área médico- quirúrgico.
- Actuar con principios científicos en las intervenciones quirúrgicas en las diferentes unidades de salud donde se brinde este servicio.
- Manejar las técnicas de instrumentación con alta calidad.
- Identificar los tipos de instrumentales quirúrgicos para las diferentes intervenciones.
- Dirigir y manejar el proceso de esterilización, asegurarse que el área quirúrgica se encuentre en óptimas condiciones para realizar los procedimientos quirúrgicos.
- Verificar el buen funcionamiento de los aparatos electro médicos.
- Conocer los principios básicos de técnicas de esterilización para la preparación de equipos estériles y manejo de áreas quirúrgicas.

SEGUNDO: Propuesta de Plan de Estudios.

La **Universidad Tecnológica Centroamericana (UNITEC)**, se ha caracterizado por la pertinencia en su oferta educativa y por un alto grado de compromiso con la comunidad nacional en la formación de profesionales altamente calificados. **UNITEC** como entidad formadora de recursos humanos, desempeñará un rol importante como impulsor de los cambios en materia de la Instrumentación Quirúrgica.

El “Técnico Universitario en Instrumentación Quirúrgica” es una nueva propuesta que se encuentra dentro de la concepción de las ciencias de la salud que surge de la necesidad de personas interesadas en aprender sobre esta disciplina, de igual manera se presenta el interés en sector salud ya que se proyecta una formación que complementa con el trabajo de los profesionales que ejercen la enfermería y medicina. **UNITEC** visualiza la gran necesidad de formar técnicos con capacidades y habilidades que le permitan desenvolverse con excelencia en el contexto profesional y social de nuestro país manteniendo las condiciones de moral y ética que formarán parte del prestigioso grupo de egresados que son los encargados del desarrollo de nuestro país.

El propósito principal del “Técnico Universitario en Instrumentación Quirúrgica” es entregar a la sociedad profesionales capacitados para desempeñarse como instrumentistas y/o circulantes en el proceso quirúrgico, integrarlos de forma activa a un equipo multidisciplinario en Cirugía General y/o diferentes ramas quirúrgicas; también se procurará asegurar brindar atención del cuidado con calidez y calidad a través de la ejecución de técnicas y procedimientos, así como de cumplir con los controles de asepsia, antisepsia y la bioseguridad.

Además de su auto sostenimiento como emprendedores y mejoras para su núcleo familiar, los egresados de la carrera de “Técnico Universitario en Instrumentación Quirúrgica” aportarán en los campos de instituciones sanitarias mediante la incorporación al equipo de trabajo de un recurso humano altamente capacitado que les ayude a obtener mejores resultados en los procedimientos quirúrgicos.

Las competencias que se desarrollarán en la carrera de “Técnico Universitario en Instrumentación Quirúrgica” serán las siguientes:



UNIVERSIDAD NACIONAL AUTÓNOMA DE HONDURAS

ACTA No. 325

SESIÓN ORDINARIA

CONSEJO DE EDUCACIÓN SUPERIOR

Viernes 18 de mayo de 2018

- Capacidad de trabajo en equipo y comunicación efectiva.
- Desarrollo de pensamiento crítico y reflexivo.
- Aplicación de principios bioéticos con compromiso social y respeto a los demás.
- Desarrollo de buenas prácticas con valores éticos y responsabilidad.
- Respeto de las áreas quirúrgicas, utilizando la indumentaria correcta.
- Identificar, comprobar y seleccionar todos los instrumentos, insumos y equipos.
- Instrumentar y/o circular todos los procedimientos quirúrgicos, aplicando los nuevos procedimientos tecnológicos.
- Velar por la adecuada conservación de la asepsia y antisepsia.
- Identificar y prepara correctamente las muestras patológicas siguiendo el protocolo interno de la institución.
- Lavar, desinfectar, secar, ordenar, envolver, etiquetar, y colocar los controles de calidad a los instrumentos utilizados en cada cirugía para el traslado a la Central de Equipos y Esterilización.
- Cumplir normas de bioseguridad para contribuir a la prevención de riesgos o infecciones.
- Completar toda la información de registro del libro de procedimientos quirúrgicos de cada quirófano.
- Realizar antes, durante y después de la cirugía, el conteo del material e instrumental utilizado en los procedimientos.

DELEGACIÓN DE PODER

Para continuar con la tramitación de la presente solicitud, delego el poder con que actúo a la Abogada **ISIS MAYTTÉ ORDOÑEZ AGUILAR**, mayor de edad, soltera, hondureña y de este domicilio, inscrita en el Colegio de Abogados de Honduras con carné de colegiación número **19772**, quien también despacha sus asuntos en la Firma legal Melara & Asociados, cuyos datos de ubicación se mencionan anteriormente, con correo electrónico isis@melarayasociados.com a quien delego todas las facultades a mí conferidas, pudiendo reasumir el poder en caso de considerarlo necesario.

FUNDAMENTOS DE DERECHO

Fundamento la presente solicitud en los artículos: 80, 82 y 160 de la Constitución de la República; 6 de Ley de Educación Superior; 6, 7, 54, 55, 56, y 57, de las Normas de Educación Superior; 56 y 57 de la Ley de Procedimiento Administrativo; el Reglamento del SISEA de Educación Técnica y Tecnológica en el Nivel de Educación Superior de Honduras; 6 de los Estatutos de **UNITEC**; y, demás normativa aplicable.

DOCUMENTOS QUE SE ACOMPAÑAN

Acompaño la presente solicitud con los siguientes documentos:

1. Proyecto de Plan de Estudios de “*Instrumentación Quirúrgica*”, Grado Académico de Técnico Universitario.
2. Diagnóstico del Campus San Pedro Sula.
3. Hojas de Vida del Personal Docente.

PETICIÓN

Al Consejo de Educación Superior respetuosamente pido: (i) Admitir el presente escrito junto con los documentos que se acompañan y darle el trámite que en derecho corresponde;

Acta CES No. 325 del 18 de mayo de 2018



UNIVERSIDAD NACIONAL AUTÓNOMA DE HONDURAS

ACTA No. 325

SESIÓN ORDINARIA

CONSEJO DE EDUCACIÓN SUPERIOR

Viernes 18 de mayo de 2018

(ii) Proceder a resolver de conformidad con lo solicitado, autorizando la Creación y Funcionamiento de la Carrera de Instrumentación Quirúrgica en el Grado Académico de Técnico Universitario de la **UNIVERSIDAD TECNOLÓGICA CENTROAMERICANA (UNITEC)** para ser implementada en el Campus de UNITEC San Pedro Sula en su Dirección de Tec-Voc en la modalidad presencial; (iii) Realizar la inscripción del Plan de Estudios de la Carrera en Instrumentación Quirúrgica en el Registro respectivo; (iv) Tener por delegado el poder con que actúo; y, (iv) Extender certificación de lo resuelto.

Tegucigalpa, M.D.C., 04 de mayo de 2018.

Oscar Armando Melara Facussé

Abogado”

Después de conocer el Documento anterior el Consejo resolvió emitir el siguiente acuerdo:

ACUERDO No.3792-325-2018 Consejo de Educación Superior. **CONSIDERANDO:** Que ha conocido la Solicitud de Aprobación de Creación y Funcionamiento del Plan de Estudios de la carrera de “Instrumentación Quirúrgica”, en el Grado de Técnico Universitario, de la Universidad Tecnológica Centroamericana (UNITEC), para implementarse en UNITEC Campus San Pedro Sula en su Dirección Tec-Voc, en la modalidad presencial. **CONSIDERANDO:** Que la Universidad Tecnológica Centroamericana (UNITEC), ha acompañado a la solicitud los siguientes documentos: fotocopia del Testimonio de la Escritura Publica No. 188 Poder General para Pleitos a favor del Abogado Oscar Armando Melara Facussé, debidamente autenticada; Plan de Estudios, Diagnóstico, Planta Docente y CD’S. **CONSIDERANDO:** Que es atribución del Consejo de Educación Superior aprobar la creación y /o funcionamiento de carreras y de los Planes de Estudio de las carreras de los Centros de El Nivel. **POR TANTO:** En aplicación al Artículo No. 12 y 17, literal ch) de la Ley de Educación Superior y No. 14 del Reglamento General de la Ley de Educación Superior y 56 de las Normas Académicas de la Educación Superior. **ACUERDA: PRIMERO:** Dar por recibida Solicitud de Aprobación de Creación y Funcionamiento del Plan de Estudios de la carrera de “Instrumentación Quirúrgica”, en el Grado de Técnico Universitario, de la Universidad Tecnológica Centroamericana (UNITEC), para implementarse en UNITEC Campus San Pedro Sula en su Dirección Tec-Voc, en la modalidad presencial. **SEGUNDO:** Trasladar dicha solicitud con los documentos que se acompañan al Consejo Técnico Consultivo para que emita Dictamen y a la Dirección de Educación Superior para que emita Opinión Razonada respectivamente, según lo dispuesto en los Artículos Nos. 20 y 24 de la Ley de Educación Superior. **NOTIFIQUESE.**

DÉCIMO

TERCERO SOLICITUD DE APROBACIÓN DE LA REFORMA AL PLAN DE ESTUDIOS DEL DOCTORADO EN CIENCIAS SOCIALES CON ORIENTACIÓN EN GESTIÓN DEL DESARROLLO EL CUAL CAMBIA DE NOMBRE A: DOCTORADO EN CIENCIAS DEL DESARROLLO HUMANO EN EL GRADO ACADÉMICO DE DOCTORADO, DE LA UNIVERSIDAD NACIONAL AUTÓNOMA DE HONDURAS (UNAH). SE ACOMPAÑAN DOCUMENTOS. PODER. EMISIÓN DE ACUERDO.



UNIVERSIDAD NACIONAL AUTÓNOMA DE HONDURAS

ACTA No. 325

SESIÓN ORDINARIA

CONSEJO DE EDUCACIÓN SUPERIOR

Viernes 18 de mayo de 2018

La Secretaría del Consejo de Educación Superior procedió a dar lectura al siguiente documento:

“SE SOLICITA APROBACIÓN DE LA UNIVERSIDAD NACIONAL AUTÓNOMA DE HONDURAS.- SE PRESENTAN DOCUMENTOS. - PETICION

HONORABLE CONSEJO DE EDUCACION SUPERIOR.

JOSE RAMON MARTINEZ ROSA, mayor de edad, casado, hondureño, Abogado inscrito bajo el número 2462 del Colegio de Abogados de Honduras, atendiendo mis asuntos profesionales en las oficinas del Departamento Legal de la Universidad Nacional Autónoma de Honduras, ubicadas en la Ciudad Universitaria José Trinidad Reyes sito en el tercer nivel del edificio de bibliotecas, donde se ubican las oficinas administrativas de dicha casa de estudios en el boulevard Suyapa Ciudad de Tegucigalpa Departamento de Francisco Morazán, con teléfono 2231-0640, actuando en mi condición de Abogado General y Apoderado de la **UNIVERSIDAD NACIONAL AUTONOMA DE HONDURAS (UNAH)**, extremo que acredito con la Copia del Instrumento Público número 118 de Poder General para Pleitos y Representación Procesal, autorizado por el Notario José Antolín Cayetano Bernárdez en fecha 26 de septiembre del año 2017, con todo respeto comparezco ante vosotros Honorable Consejo de Educación Superior, solicitando la **SE SOLICITA APROBACION DE LA REFORMA CURRICULAR DEL DOCTORADO EN CIENCIAS SOCIALES CON ORIENTACION EN GESTION DEL DESARROLLO EL CUAL CAMBIA DE NOMBRE A DOCTORADO EN CIENCIAS DEL DESARROLLO HUMANO EN EL GRADO ACADEMICO DE DOCTORADO Y SU RESPECTIVO DIAGNOSTICO Y SU PLAN DE ESTUDIOS DE LA UNIVERSIDAD NACIONAL AUTONOMA DE HONDURAS**, solicitud que baso en los hechos y consideraciones legales siguientes:

HECHOS

PRIMERO: La Universidad Nacional Autónoma de Honduras, en cumplimiento a sus atribuciones constitucionales, tiene como fin primordial la formación de profesionales para satisfacer las necesidades que demanda la sociedad hondureña.

SEGUNDO: La presente solicitud tiene como antecedente el **ACUERDO No. CU-O-038-04-2018** emitido por el Honorable Consejo Universitario, órgano de jerarquía máxima de la UNAH, que en su parte resolutive dice: **PRIMERO:** Aprobar el Rediseño Curricular del **DOCTORADO EN CIENCIAS SOCIALES CON ORIENTACION EN GESTION DEL DESARROLLO EL CUAL CAMBIA DE NOMBRE A DOCTORADO EN CIENCIAS DEL DESARROLLO HUMANO EN EL GRADO ACADEMICO DE DOCTORADO DE LA FACULTAD DE CIENCIAS SOCIALES**, su Plan de Estudios, Diagnostico y Plan de Factibilidad, con los dictámenes favorables de la Junta de Dirección Universitaria, Vicerrectoría Académica, Dirección de Investigación Científica y de Postgrados, Secretaria Ejecutiva de Administración y Finanzas y de la Oficina del Abogado General de la UNAH. **SEGUNDO:** Trasladar el Acuerdo y la documentación soporte al Abogado General de la UNAH, para que reoriente la gestión ya en proceso en la Dirección de Educación Superior y que dicha Carrera sea aprobada por el Consejo de Educación Superior. **TERCERO:** El presente Acuerdo es de ejecución inmediata. **“COMUNIQUESE”**.



UNIVERSIDAD NACIONAL AUTÓNOMA DE HONDURAS

ACTA No. 325

SESIÓN ORDINARIA

CONSEJO DE EDUCACIÓN SUPERIOR

Viernes 18 de mayo de 2018

TERCERO: Del documento de aprobación de Plan de Estudio, resulta que se llenan todos los requerimientos legales para la Reforma Curricular de dicha carrera y se justifica la necesidad de su funcionamiento.

FUNDAMENTOS DE DERECHO

Se acompaña el respectivo estudio de justificación en los artículos 12, letra c) de la Ley Orgánica de la Universidad Nacional Autónoma de Honduras, 2, 10 y 17 letra ch), 20 letra ch), 24, letra c) de la Ley de Educación Superior y 43 letra c), 45 letra ch) 70 letra g), h), e), i), del Reglamento General de la Ley de Educación Superior, 67 de la Ley de Procedimientos Administrativos. Artículos 55 y 56 de las Normas Académicas y demás aplicables.

PETICIÓN

Por todo lo expuesto al Honorable Consejo de Educación Superior pido: Admitáis esta solicitud con los documentos acompañados, mandéis oír dictamen del Consejo Técnico Consultivo y Opinión Razonada de la Dirección de Educación Superior; y en definitiva aprobéis la Reforma Curricular del **DOCTORADO EN CIENCIAS SOCIALES CON ORIENTACIÓN EN GESTIÓN DEL DESARROLLO EL CUAL CAMBIA DE NOMBRE A DOCTORADO EN CIENCIAS DEL DESARROLLO HUMANO EN EL GRADO ACADÉMICO DE DOCTORADO Y SU RESPECTIVO DIAGNÓSTICO Y SU PLAN DE ESTUDIOS**, adscrita a la Facultad de Ciencias Sociales de la Universidad Nacional Autónoma de Honduras, Nivel Académico de **DOCTORADO** y mandéis inscribir el Plan de Estudios en el Registro respectivo y extenderme certificación de lo resuelto.

Tegucigalpa, M.D.C. 07 de Mayo de 2018.”

Después de conocer el Documento anterior el Consejo resolvió emitir el siguiente acuerdo:

ACUERDO No.3793-325-2018 Consejo de Educación Superior. **CONSIDERANDO:** Que ha conocido la Solicitud de Aprobación de la Reforma al Plan de Estudios del Doctorado en Ciencias Sociales con Orientación en Gestión del Desarrollo el cual cambia de nombre a: Doctorado en Ciencias del Desarrollo Humano, en el Grado Académico de Doctorado de la Universidad Nacional Autónoma de Honduras (UNAH). **CONSIDERANDO:** Que la Universidad Nacional Autónoma de Honduras (UNAH), ha acompañado a la solicitud los siguientes documentos: copia del Testimonio No.118 Poder General para Pleitos otorgado a favor del Abogado José Ramón Martínez Rosa debidamente, Plan de Estudios, Diagnostico y CD'S. **CONSIDERANDO:** Que es atribución del Consejo de Educación Superior el diseño y rediseño de Planes de Estudio, el cual deberá ser presentado al Consejo de Educación Superior para su estudio y aprobación, según lo establece el Art. 85 de las Normas Académicas de la Ley de Educación Superior. **POR TANTO:** El Consejo de Educación Superior en uso de las atribuciones de que está investido y en aplicación de los Artículos Nos. 12, 17 de la Ley de Educación Superior, 47, 85 de las Normas Académicas de El Nivel, y demás aplicables. **ACUERDA: PRIMERO:** Dar por recibida la Solicitud de Aprobación de la Reforma al Plan de Estudios del Doctorado en Ciencias Sociales con Orientación en Gestión del Desarrollo el cual cambia de nombre a: Doctorado en Ciencias del Desarrollo Humano, en el Grado Académico de Doctorado de la Universidad Nacional Autónoma de Honduras (UNAH). **SEGUNDO:** Trasladar dicha solicitud con los



UNIVERSIDAD NACIONAL AUTÓNOMA DE HONDURAS

ACTA No. 325

SESIÓN ORDINARIA

CONSEJO DE EDUCACIÓN SUPERIOR

Viernes 18 de mayo de 2018

documentos que se acompañan al Consejo Técnico Consultivo para que emita Dictamen y a la Dirección de Educación Superior para que emita Opinión Razonada respectivamente, según lo dispuesto en los Artículos Nos. 20 y 24 de la Ley de Educación Superior. **NOTIFIQUESE.**

DÉCIMO

CUARTO: SOLICITUD DE APROBACIÓN PARA LA CREACIÓN DEL PROGRAMA EN GERENCIA SOCIAL (MGS-05) EN EL GRADO ACADÉMICO DE MAESTRÍA PROFESIONALIZANTE, PARA SU FUNCIONAMIENTO EN LA MODALIDAD PRESENCIAL, EN EL CAMPUS CENTRAL, UBICADO EN LA CIUDAD DE TEGUCIGALPA DEPARTAMENTO DE FRANCISCO MORAZÁN, DE LA UNIVERSIDAD METROPOLITANA DE HONDURAS (UMH). SE ACOMPAÑAN DOCUMENTOS. PODER. EMISIÓN DE ACUERDO.

La Secretaría del Consejo de Educación Superior procedió a dar lectura al siguiente documento:

“SE SOLICITA APROBACIÓN PARA LA CREACIÓN DEL PROGRAMA EN GERENCIA SOCIAL (MGS-05) EN EL GRADO ACADÉMICO DE MAESTRÍA PROFESIONALIZANTE, PARA SU FUNCIONAMIENTO EN LA MODALIDAD PRESENCIAL, EN EL CAMPO CENTRAL, UBICADO EN LA CIUDAD DE TEGUCIGALPA FRANCISCO MORAZAN.- UNIVERSIDAD METROPOLITANA DE HONDURAS.- SE ACOMPAÑAN DOCUMENTOS.-SE CONFIERE PODER.

HONORABLE CONSEJO DE EDUCACIÓN SUPERIOR:

JUANA ROSARIO DUARTE GALEAS, mayor de edad, casada, Doctora en Ciencias Sociales con Orientación en Gestión del Desarrollo, hondureña y de este domicilio, portadora de la Tarjeta de Identidad No. 1517-1954-00153, actuando en su carácter de **Rectora de la Universidad Metropolitana de Honduras (UMH)**, Institución de Educación Superior, legalmente reconocida por el Estado de Honduras, mediante Acuerdo Número 1068-154-2002 de fecha 25 de noviembre del 2002, del Consejo de Educación Superior, facultada para la suscripción del presente documento conforme al Testimonio de Escritura de Poder General de Delegación No. 04, inscrito bajo el Número 30, Tomo 165 del Registro Especial de Poderes del Instituto de la Propiedad de Francisco Morazán, y Acuerdo del Consejo Universitario No. CU-42-E17-2016 de fecha 13 de julio del 2016. Identificada para los efectos de la presente solicitud como la Universidad Metropolitana de Honduras (UMH), comparezco ante voz con mi debido respeto a solicitar: **LA APROBACIÓN PARA LA CREACIÓN DEL PROGRAMA EN GERENCIA SOCIAL (MGS-05) EN EL GRADO ACADÉMICO DE MAESTRÍA PROFESIONALIZANTE, PARA SU FUNCIONAMIENTO EN LA MODALIDAD PRESENCIAL, EN EL CAMPO CENTRAL, UBICADO EN LA CIUDAD DE TEGUCIGALPA FRANCISCO MORAZAN.- UNIVERSIDAD METROPOLITANA DE HONDURAS.- SE ACOMPAÑAN DOCUMENTOS**, lo anterior de acuerdo a los hechos y Fundamentos de Derecho siguientes:

HECHOS



UNIVERSIDAD NACIONAL AUTÓNOMA DE HONDURAS

ACTA No. 325

SESIÓN ORDINARIA

CONSEJO DE EDUCACIÓN SUPERIOR

Viernes 18 de mayo de 2018

PRIMERO: La **Universidad Metropolitana de Honduras (UMH)**, es una Institución de Educación Superior, legalmente autorizada para funcionar como una entidad educativa del nivel superior tal y como se acredita con la documentación de mérito que se encuentra en la Secretaría de ese Honorable Consejo de Educación Superior, misma que de ser necesario pido se Certifique la documentación que corresponda.

SEGUNDO: De conformidad con lo que establece el Artículo No 55 de las Normas Académicas de Educación Superior, “La apertura y funcionamiento de carreras deberá ser autorizadas por el Consejo de Educación Superior, siguiendo lo dispuesto en la ley de Educación Superior, su Reglamento y dichas Normas. Para emitir opinión razonada, la Dirección de Educación Superior consultará con las Unidades académicas de los centros que funcionan iguales o similares carreras.”

TERCERO: El Programa en Gerencia Social (MGS-05), en el Grado Académico de Maestría Profesionalizante, se justifica entre otros por la necesidad imperante en el País de potenciar el capital humano encaminado al estudio, análisis y el desarrollo de políticas socioeconómicas, por cuanto hace una conexión entre el dominio de conocimientos tanto del sector gerencial y el dominio de conocimientos del nivel Social, lo cual permite afrontar con una nueva visión integral el fenómeno Social.

CUARTO: Aunado a lo anterior El Programa en Gerencia Social (MGS-05), en el Grado Académico de Maestría Profesionalizante, deberá ser una respuesta satisfactoria a la necesidad existente de profesionales que sean coadyuvantes, en el desarrollo social del País, desde un enfoque multidisciplinario e incluyente.

Fundamentada en los argumentos precedente, la Universidad Metropolitana de Honduras (UMH), conforme Acuerdo Numero CU-66E-26-2018, acordó Solicitar al Consejo de Educación Superior la Creación y Funcionamiento del Programa objeto de esta solicitud, y la aprobación del respectivo Plan de Inversión, para la Modalidad Presencial en los Centros Asociados, para los cuales se solicita su implementación.

FUNDAMENTOS DE DERECHO

Fundo la presente solicitud, en los Artículos: 12, 17 inciso ch, de la Ley de Educación Superior, 54, 56, 61 de la Ley de procedimientos Administrativos y demás normativa aplicable.

PETICIÓN

Por todo lo anterior y reiterándole mi respeto al Honorable Consejo Universitario le pido: Admitir la presente solicitud, y darle el trámite de ley correspondiente y en definitiva resolver con lugar la misma y en todo lo demás resolver conforme a lo solicitado.

PODER

Para que continúe con el trámite de la presente solicitud, confiero Poder amplio y suficiente en cuanto a derecho sea necesario a la Abogada **ZOILA ARGENTINA BONILLA BARDALES**, miembro inscrita en el Colegio de Abogados de Honduras bajo el Número 2367, con Teléfono 3189-1710, correo electrónico zbonillaunimetro.edu.hn, a quien le otorgo las facultades del Mandato Administrativo y la de expresa mención de **percibir**, y demás consignadas en el artículo No 57 de la Ley de Procedimientos Administrativos vigente.-

Tegucigalpa M.D.C. 8 de mayo de 2018.

Acta CES No. 325 del 18 de mayo de 2018



UNIVERSIDAD NACIONAL AUTÓNOMA DE HONDURAS

ACTA No. 325

SESIÓN ORDINARIA

CONSEJO DE EDUCACIÓN SUPERIOR

Viernes 18 de mayo de 2018

JUANA ROSARIO DUARTE GALEAS”

Después de conocer el Documento anterior el Consejo resolvió emitir el siguiente acuerdo:

ACUERDO No.3794-325-2018 Consejo de Educación Superior. **CONSIDERANDO:** Que ha conocido la Solicitud de aprobación para la creación del Programa en Gerencia Social (MGS-05) en el Grado Académico de Maestría Profesionalizante, para su funcionamiento en la modalidad presencial, en el Campus Central, ubicado en la Ciudad de Tegucigalpa Departamento de “Francisco Morazán”, de la Universidad Metropolitana de Honduras (UMH). **CONSIDERANDO:** Que la Universidad Metropolitana de Honduras (UMH), ha acompañado a la solicitud los siguientes documentos: Plan de Estudios, Diagnóstico, Planta Docente y CD’S y recibo de pago No.91013354. **CONSIDERANDO:** Que es atribución del Consejo de Educación Superior aprobar la creación y /o funcionamiento de carreras y de los Planes de Estudio de las carreras de los Centros de El Nivel. **POR TANTO:** En aplicación al Artículo No. 12 y 17, literal ch) de la Ley de Educación Superior y No. 14 del Reglamento General de la Ley de Educación Superior y 56 de las Normas Académicas de la Educación Superior. **ACUERDA: PRIMERO:** Dar por recibida Solicitud de aprobación para la creación del Programa en Gerencia Social (MGS-05) en el Grado Académico de Maestría Profesionalizante, para su funcionamiento en la modalidad presencial, en el Campus Central, ubicado en la Ciudad de Tegucigalpa Departamento de “Francisco Morazán”, de la Universidad Metropolitana de Honduras (UMH). **SEGUNDO:** Trasladar dicha solicitud con los documentos que se acompañan al Consejo Técnico Consultivo para que emita Dictamen y a la Dirección de Educación Superior para que emita Opinión Razonada respectivamente, según lo dispuesto en los Artículos Nos. 20 y 24 de la Ley de Educación Superior. **NOTIFIQUESE.**

DÉCIMO

QUINTO: SOLICITUD DE APROBACIÓN PARA LA CREACIÓN DEL PROGRAMA EN GERENCIA SOCIAL (MGS-05) EN EL GRADO ACADÉMICO DE MAESTRÍA PROFESIONALIZANTE, PARA SU FUNCIONAMIENTO EN LA MODALIDAD SEMI-PRESENCIAL, EN EL CENTRO ASOCIADO UBICADO EN LA CIUDAD DE LA ESPERANZA, DEPARTAMENTO DE INTIBUCÁ, DE LA UNIVERSIDAD METROPOLITANA DE HONDURAS. SE ACOMPAÑAN DOCUMENTOS. PODER. EMISIÓN DE ACUERDO.

La Secretaría del Consejo de Educación Superior procedió a dar lectura al siguiente documento:

“SE SOLICITA APROBACIÓN PARA LA CREACIÓN DEL PROGRAMA EN GERENCIA SOCIAL (MGS-05), EN EL GRADO ACADÉMICO DE MAESTRÍA PROFESIONALIZANTE, PARA SU FUNCIONAMIENTO EN LA MODALIDAD SEMI-PRESENCIAL, EN EL CENTRO ASOCIADO UBICADO EN LA CIUDAD DE LA ESPERANZA DEPARTAMENTO DE INTIBUCÁ.- UNIVERSIDAD METROPOLITANA DE HONDURAS.- SE ACOMPAÑAN DOCUMENTOS.- SE CONFIERE PODER.

HONORABLE CONSEJO DE EDUCACIÓN SUPERIOR:

Acta CES No. 325 del 18 de mayo de 2018



UNIVERSIDAD NACIONAL AUTÓNOMA DE HONDURAS

ACTA No. 325

SESIÓN ORDINARIA

CONSEJO DE EDUCACIÓN SUPERIOR

Viernes 18 de mayo de 2018

JUANA ROSARIO DUARTE GALEAS, mayor de edad, casada, Doctora en Ciencias Sociales con Orientación en Gestión del Desarrollo, hondureña y de este domicilio, portadora de la Tarjeta de Identidad No. 1517-1954-00153, actuando en mi carácter de **Rectora de la Universidad Metropolitana de Honduras (UMH)**, Institución de Educación Superior, legalmente reconocida por el Estado de Honduras, mediante Acuerdo Número 1068-154-2002 de fecha 25 de noviembre del 2002, del Consejo de Educación Superior, facultada para la suscripción del presente documento conforme al Testimonio de Escritura de Poder General de Delegación No. 04, inscrito bajo el Número 30, Tomo 165 del Registro Especial de Poderes del Instituto de la Propiedad de Francisco Morazán, y Acuerdo del Consejo Universitario No. CU-42-E17-2016 de fecha 13 de julio del 2016. Identificada para los efectos de la presente solicitud como la Universidad Metropolitana de Honduras (UMH), comparezco ante voz con mi debido respeto a solicitar: **LA APROBACIÓN PARA LA CREACIÓN DEL PROGRAMA EN GERENCIA SOCIAL (MGS-05), EN EL GRADO ACADÉMICO DE MAESTRÍA PROFESIONALIZANTE, PARA SU FUNCIONAMIENTO EN LA MODALIDAD SEMI-PRESENCIAL, EN EL CENTRO ASOCIADO UBICADO EN LA CIUDAD DE LA ESPERANZA DEPARTAMENTO DE INTIBUCA.-UNIVERSIDAD METROPOLITANA DE HONDURAS.- SE ACOMPAÑAN DOCUMENTOS**, lo anterior conforme a los hechos y Fundamentos de Derecho siguientes:

HECHOS

PRIMERO: La **Universidad Metropolitana de Honduras (UMH)**, es una Institución de Educación Superior, legalmente autorizada para funcionar como una entidad educativa del nivel superior tal y como se acredita con la documentación de mérito que se encuentra en la Secretaría de ese Honorable Consejo de Educación Superior, misma que de ser necesario pido se Certifique la documentación que corresponda.

SEGUNDO: De conformidad con lo que establece el Artículo No 55 de las Normas Académicas de Educación Superior, “La apertura y funcionamiento de carreras deberá ser autorizadas por el Consejo de Educación Superior, siguiendo lo dispuesto en la ley de Educación Superior, su Reglamento y dichas Normas. Para emitir opinión razonada, la Dirección de Educación Superior consultará con las Unidades académicas de los centros que funcionan iguales o similares carreras.”

TERCERO: El Programa en Gerencia Social (MGS-05), en el Grado Académico de Maestría Profesionalizante, se justifica entre otros aspectos, por la necesidad imperante en el País de potenciar el capital humano encaminado al estudio, análisis y el desarrollo de políticas socioeconómicas, por cuanto hace una conexión entre el dominio de conocimientos tanto del sector gerencial y el dominio de conocimientos del nivel Social, lo cual permite afrontar con una nueva visión integral el fenómeno Social.

CUARTO: Aunado a lo anterior El Programa en Gerencia Social (MGS-05), en el Grado Académico de Maestría Profesionalizante, deberá ser una respuesta satisfactoria a la necesidad existente de profesionales que sean coadyuvantes, en el desarrollo social del País, desde un enfoque multidisciplinario e incluyente.

Fundamentada en los argumentos precedente, la Universidad Metropolitana de Honduras (UMH), conforme Acuerdo Numero CU-66E-26-2018, acordó Solicitar al Consejo de Educación Superior la Creación y Funcionamiento del Programa objeto de



UNIVERSIDAD NACIONAL AUTÓNOMA DE HONDURAS

ACTA No. 325

SESIÓN ORDINARIA

CONSEJO DE EDUCACIÓN SUPERIOR

Viernes 18 de mayo de 2018

esta solicitud, y la aprobación del respectivo Plan de Inversión, para la Modalidad Presencial en los Centros Asociados, para los cuales se solicita su implementación.

FUNDAMENTOS DE DERECHO

Fundo la presente solicitud, en los Artículos: 12, 17, inciso ch, de la Ley de Educación Superior, 54, 56, 61 de la Ley de procedimientos Administrativos y demás normativa aplicable.

PETICIÓN

Por todo lo anterior y reiterándole mi respeto al Honorable Consejo Universitario le pido: Admitir la presente solicitud, y darle el trámite de ley correspondiente y en definitiva resolver con lugar la misma y en todo lo demás resolver conforme a lo solicitado.

PODER

Para que continúe con el trámite de la presente solicitud, confiero Poder amplio y suficiente en cuanto a derecho sea necesario a la Abogada **ZOILA ARGENTINA BONILLA BARDALES**, miembro inscrita en el Colegio de Abogados de Honduras bajo el Número 2367, con Teléfono 3189-1710, correo electrónico zbonillaunimetro.edu.hn, a quien le otorgo las facultades del Mandato Administrativo y la de expresa mención de **percibir**, y demás consignadas en el artículo No 57 de la Ley de Procedimientos Administrativos vigente.-

Tegucigalpa M.D.C. 8 de mayo de 2018.

JUANA ROSARIO DUARTE GALEAS”

Después de conocer el Documento anterior el Consejo resolvió emitir el siguiente acuerdo:

ACUERDO No.3795-325-2018 Consejo de Educación Superior. **CONSIDERANDO:** Que ha conocido la Solicitud de aprobación para la creación del Programa en Gerencia Social (MGS-05) en el Grado Académico de Maestría Profesionalizante, para su funcionamiento en la modalidad semi-presencial, en el Centro Asociado, ubicado en la Ciudad de la Esperanza, Departamento de Intibucá, de la Universidad Metropolitana de Honduras (UMH). **CONSIDERANDO:** Que la Universidad Metropolitana de Honduras (UMH), ha acompañado a la solicitud los siguientes documentos: Diagnóstico y Planta Docente. **CONSIDERANDO:** Que es atribución del Consejo de Educación Superior aprobar la creación y /o funcionamiento de carreras y de los Planes de Estudio de las carreras de los Centros de El Nivel. **POR TANTO:** En aplicación al Artículo No. 12 y 17, literal ch) de la Ley de Educación Superior y No. 14 del Reglamento General de la Ley de Educación Superior y 56 de las Normas Académicas de la Educación Superior. **ACUERDA: PRIMERO:** Dar por recibida Solicitud de aprobación para la creación del Programa en Gerencia Social (MGS-05) en el Grado Académico de Maestría Profesionalizante, para su funcionamiento en la modalidad semi-presencial, en el Centro Asociado, ubicado en la Ciudad de la Esperanza, Departamento de Intibucá, de la Universidad Metropolitana de Honduras (UMH). **SEGUNDO:** Trasladar dicha solicitud con los documentos que se acompañan al Consejo Técnico Consultivo para que emita Dictamen y a la Dirección de Educación Superior para que emita Opinión Razonada respectivamente, según lo dispuesto en los Artículos Nos. 20 y 24 de la Ley de Educación Superior. **NOTIFIQUESE.**



UNIVERSIDAD NACIONAL AUTÓNOMA DE HONDURAS

ACTA No. 325

SESIÓN ORDINARIA

CONSEJO DE EDUCACIÓN SUPERIOR

Viernes 18 de mayo de 2018

DÉCIMO

SEXTO: SOLICITUD DE APROBACIÓN PARA LA CREACIÓN DEL PROGRAMA EN GERENCIA SOCIAL (MGS-05) EN EL GRADO ACADÉMICO DE MAESTRÍA PROFESIONALIZANTE, PARA SU FUNCIONAMIENTO EN LA MODALIDAD SEMI-PRESENCIAL, EN EL CENTRO ASOCIADO UBICADO EN LA CIUDAD DE SIGUATEPEQUE DEPARTAMENTO DE COMAYAGUA, DE LA UNIVERSIDAD METROPOLITANA DE HONDURAS. SE ACOMPAÑAN DOCUMENTOS. PODER. EMISIÓN DE ACUERDO.

La Secretaría del Consejo de Educación Superior procedió a dar lectura al siguiente documento:

“SE SOLICITA APROBACIÓN PARA LA CREACIÓN DEL PROGRAMA EN GERENCIA SOCIAL (MGS-05) EN EL GRADO ACADÉMICO DE MAESTRÍA PROFESIONALIZANTE, PARA SU FUNCIONAMIENTO EN LA MODALIDAD SEMI-PRESENCIAL, EN EL CENTRO ASOCIADO UBICADO EN LA CIUDAD DE SIGUATEPEQUE DEPARTAMENTO DE COMAYAGUA.-UNIVERSIDAD METROPOLITANA DE HONDURAS.- SE ACOMPAÑAN DOCUMENTOS.-SE CONFIERE PODER. HONORABLE CONSEJO DE EDUCACIÓN SUPERIOR:

JUANA ROSARIO DUARTE GALEAS, mayor de edad, casada, Doctora en Ciencias Sociales con Orientación en Gestión del Desarrollo, hondureña y de este domicilio, portadora de la Tarjeta de Identidad No. 1517-1954-00153, actuando en mi carácter de **Rectora de la Universidad Metropolitana de Honduras (UMH)**, Institución de Educación Superior, legalmente reconocida por el Estado de Honduras, mediante Acuerdo Número 1068-154-2002 de fecha 25 de noviembre del 2002, del Consejo de Educación Superior, facultada para la suscripción del presente documento conforme al Testimonio de Escritura de Poder General de Delegación No. 04, inscrito bajo el Número 30, Tomo 165 del Registro Especial de Poderes del Instituto de la Propiedad de Francisco Morazán, y Acuerdo del Consejo Universitario No. CU-42-E17-2016 de fecha 13 de julio del 2016. Identificada para los efectos de la presente solicitud como la Universidad Metropolitana de Honduras (UMH), comparezco ante voz con mi debido respeto a solicitar: **LA APROBACIÓN PARA LA CREACIÓN DEL PROGRAMA EN GERENCIA SOCIAL (MGS-05) EN EL GRADO ACADÉMICO DE MAESTRÍA PROFESIONALIZANTE, PARA SU FUNCIONAMIENTO EN LA MODALIDAD SEMI-PRESENCIAL, EN EL CENTRO ASOCIADO UBICADO EN LA CIUDAD DE SIGUATEPEQUE DEPARTAMENTO DE COMAYAGUA .- UNIVERSIDAD METROPOLITANA DE HONDURAS.- SE ACOMPAÑAN DOCUMENTOS**, lo anterior conforme a los hechos y Fundamentos de Derecho siguientes:

HECHOS

PRIMERO: La **Universidad Metropolitana de Honduras (UMH)**, es una Institución de Educación Superior, legalmente autorizada para funcionar como una entidad educativa del nivel superior tal y como se acredita con la documentación de mérito que se encuentra en la Secretaría de ese Honorable Consejo de Educación Superior, misma que de ser necesario pido se Certifique la documentación que corresponda.



UNIVERSIDAD NACIONAL AUTÓNOMA DE HONDURAS

ACTA No. 325

SESIÓN ORDINARIA

CONSEJO DE EDUCACIÓN SUPERIOR

Viernes 18 de mayo de 2018

SEGUNDO: De conformidad con lo que establece el Artículo No 55 de las Normas Académicas de Educación Superior, “La apertura y funcionamiento de carreras deberá ser autorizadas por el Consejo de Educación Superior, siguiendo lo dispuesto en la ley de Educación Superior, su Reglamento y dichas Normas. Para emitir opinión razonada, la Dirección de Educación Superior consultará con las Unidades académicas de los centros que funcionan iguales o similares carreras.”

TERCERO: El Programa en Gerencia Social (MGS-05), en el Grado Académico de Maestría Profesionalizante, se justifica entre otros, por la necesidad imperante en el País de potenciar el capital humano encaminado al estudio, análisis y el desarrollo de políticas socioeconómicas, por cuanto hace una conexión entre el dominio de conocimientos tanto del sector gerencial y el dominio de conocimientos del nivel Social, lo cual permite afrontar con una nueva visión integral el fenómeno Social.

CUARTO: Aunado a lo anterior El Programa en Gerencia Social (MGS-05), en el Grado Académico de Maestría Profesionalizante, deberá ser una respuesta satisfactoria a la necesidad existente de profesionales que sean coadyuvantes, en el desarrollo social del País, desde un enfoque multidisciplinario e incluyente.

Fundamentada en los argumentos precedente, la Universidad Metropolitana de Honduras (UMH), conforme Acuerdo Numero CU-66E-26-2018, acordó Solicitar al Consejo de Educación Superior la Creación y Funcionamiento del Programa objeto de esta solicitud, y la aprobación del respectivo Plan de Inversión, para la Modalidad Presencial en los Centros Asociados, para los cuales se solicita su implementación.

FUNDAMENTOS DE DERECHO

Fundo la presente solicitud, en los Artículos: 12, 17, inciso c) 54, 56, 61 de la Ley de procedimientos Administrativos y demás normativa aplicable.

PETICION

Por todo lo anterior y reiterándole mi respeto al Honorable Consejo Universitario le pido: Admitir la presente solicitud, y darle el trámite de ley correspondiente y en definitiva resolver con lugar la misma y en todo lo demás resolver conforme a lo solicitado.

PODER

Para que continúe con el trámite de la presente solicitud, confiero Poder amplio y suficiente en cuanto a derecho sea necesario a la Abogada **ZOILA ARGENTINA BONILLA BARDALES**, miembro inscrita en el Colegio de Abogados de Honduras bajo el Número 2367, con Teléfono 3189-1710, correo electrónico zbonillaunimetro.edu.hn, a quien le otorgo las facultades del Mandato Administrativo y la de expresa mención de **percibir**, y demás consignadas en el artículo No 57 de la Ley de Procedimientos Administrativos vigente.-

Tegucigalpa M.D.C. 8 de mayo de 2018.

JUANA ROSARIO DUARTE GALEAS”

Después de conocer el Documento anterior el Consejo resolvió emitir el siguiente acuerdo:



UNIVERSIDAD NACIONAL AUTÓNOMA DE HONDURAS

ACTA No. 325

SESIÓN ORDINARIA

CONSEJO DE EDUCACIÓN SUPERIOR

Viernes 18 de mayo de 2018

ACUERDO No.3796-325-2018 Consejo de Educación Superior. **CONSIDERANDO:** Que ha conocido la Solicitud de aprobación para la creación del Programa en Gerencia Social (MGS-05) en el Grado Académico de Maestría Profesionalizante, para su funcionamiento en la modalidad semi-presencial, en el Centro Asociado, ubicado en la Ciudad de Siguatepeque, Departamento de Comayagua, de la Universidad Metropolitana de Honduras (UMH). **CONSIDERANDO:** Que la Universidad Metropolitana de Honduras (UMH), ha acompañado a la solicitud los siguientes documentos: Diagnóstico y Planta Docente. **CONSIDERANDO:** Que es atribución del Consejo de Educación Superior aprobar la creación y /o funcionamiento de carreras y de los Planes de Estudio de las carreras de los Centros de El Nivel. **POR TANTO:** En aplicación al Artículo No. 12 y 17, literal ch) de la Ley de Educación Superior y No. 14 del Reglamento General de la Ley de Educación Superior y 56 de las Normas Académicas de la Educación Superior. **ACUERDA: PRIMERO:** Dar por recibida Solicitud de aprobación para la creación del Programa en Gerencia Social (MGS-05) en el Grado Académico de Maestría Profesionalizante, para su funcionamiento en la modalidad semi-presencial, en el Centro Asociado, ubicado en la Ciudad de Siguatepeque, Departamento de Comayagua, de la Universidad Metropolitana de Honduras (UMH). **SEGUNDO:** Trasladar dicha solicitud con los documentos que se acompañan al Consejo Técnico Consultivo para que emita Dictamen y a la Dirección de Educación Superior para que emita Opinión Razonada respectivamente, según lo dispuesto en los Artículos Nos. 20 y 24 de la Ley de Educación Superior. **NOTIFIQUESE.**

DÉCIMO

SÉPTIMO: SOLICITUD DE APROBACIÓN PARA LA CREACIÓN DEL PROGRAMA EN GERENCIA SOCIAL (MGS-05) EN EL GRADO ACADÉMICO DE MAESTRÍA PROFESIONALIZANTE, PARA SU FUNCIONAMIENTO EN LA MODALIDAD SEMI-PRESENCIAL, EN EL CENTRO ASOCIADO UBICADO EN LA CIUDAD DE JUTICALPA, DEPARTAMENTO DE OLANCHO, DE LA UNIVERSIDAD METROPOLITANA DE HONDURAS. SE ACOMPAÑAN DOCUMENTOS. PODER. EMISIÓN DE ACUERDO.

La Secretaría del Consejo de Educación Superior procedió a dar lectura al siguiente documento:

“SE SOLICITA APROBACIÓN PARA LA CREACIÓN DEL PROGRAMA EN GERENCIA SOCIAL (MGS-05) EN EL GRADO ACADÉMICO DE MAESTRÍA PROFESIONALIZANTE, PARA SU FUNCIONAMIENTO EN LA MODALIDAD SEMI-PRESENCIAL, EN EL CAMPO UBICADO EN LA CIUDAD DE JUTICALPA DEPARTAMENTO DE OLANCHO.- UNIVERSIDAD METROPOLITANA DE HONDURAS.- SE ACOMPAÑAN DOCUMENTOS.-SE CONFIERE PODER.

HONORABLE CONSEJO DE EDUCACIÓN SUPERIOR:

JUANA ROSARIO DUARTE GALEAS, mayor de edad, casada, Doctora en Ciencias Sociales con Orientación en Gestión del Desarrollo, hondureña y de este domicilio, portadora de la Tarjeta de Identidad No. 1517-1954-00153, actuando en mi carácter de **Rectora de la Universidad Metropolitana de Honduras (UMH)**, Institución de Educación Superior, legalmente reconocida por el Estado de Honduras, mediante Acuerdo Número 1068-154-2002 de fecha 25 de noviembre del 2002, del Consejo de Educación Superior, facultada para la suscripción del presente documento conforme al



UNIVERSIDAD NACIONAL AUTÓNOMA DE HONDURAS

ACTA No. 325

SESIÓN ORDINARIA

CONSEJO DE EDUCACIÓN SUPERIOR

Viernes 18 de mayo de 2018

Testimonio de Escritura de Poder General de Delegación No. 04, inscrito bajo el Número 30, Tomo 165 del Registro Especial de Poderes del Instituto de la Propiedad de Francisco Morazán, y Acuerdo del Consejo Universitario No. CU-42-E17-2016 de fecha 13 de julio del 2016. Identificada para los efectos de la presente solicitud como la Universidad Metropolitana de Honduras (UMH), comparezco ante voz con mi debido respeto a solicitar: **LA APROBACIÓN PARA LA CREACIÓN DEL PROGRAMA EN GERENCIA SOCIAL (MGS-05) EN EL GRADO ACADÉMICO DE MAESTRÍA PROFESIONALIZANTE, PARA SU FUNCIONAMIENTO EN LA MODALIDAD SEMI-PRESENCIAL, EN EL CENTRO ASOCIADO UBICADO EN LA CIUDAD DE JUTICALPA DEPARTAMENTO DE OLANCHO.- UNIVERSIDAD METROPOLITANA DE HONDURAS.- SE ACOMPAÑAN DOCUMENTOS**, lo anterior conforme a los hechos y Fundamentos de Derecho siguientes:

HECHOS

PRIMERO: La **Universidad Metropolitana de Honduras (UMH)**, es una Institución de Educación Superior, legalmente autorizada para funcionar como una entidad educativa del nivel superior tal y como se acredita con la documentación de mérito que se encuentra en la Secretaría de ese Honorable Consejo de Educación Superior, misma que de ser necesario pido se Certifique la documentación que corresponda.

SEGUNDO: De conformidad con lo que establece el Artículo No 55 de las Normas Académicas de Educación Superior, “La apertura y funcionamiento de carreras deberá ser autorizadas por el Consejo de Educación Superior, siguiendo lo dispuesto en la ley de Educación Superior, su Reglamento y dichas Normas. Para emitir opinión razonada, la Dirección de Educación Superior consultará con las Unidades académicas de los centros que funcionan iguales o similares carreras.”

TERCERO: El Programa en Gerencia Social (MGS-05), en el Grado Académico de Maestría Profesionalizante, se justifica entre otros aspectos, por la necesidad imperante en el País de potenciar el capital humano encaminado al estudio, análisis y el desarrollo de políticas socioeconómicas, por cuanto hace una conexión entre el dominio de conocimientos tanto del sector gerencial y el dominio de conocimientos del nivel Social, lo cual permite afrontar con una nueva visión integral el fenómeno Social.

CUARTO: Aunado a lo anterior El Programa en Gerencia Social (MGS-05), en el Grado Académico de Maestría Profesionalizante, deberá ser una respuesta satisfactoria a la necesidad existente de profesionales que sean coadyuvantes, en el desarrollo social del País, desde un enfoque multidisciplinario e incluyente.

Fundamentada en los argumentos precedentes, la Universidad Metropolitana de Honduras (UMH), conforme Acuerdo Numero

FUNDAMENTOS DE DERECHO

Fundo la presente solicitud, en los Artículos: 20 inciso c) y 24 inciso b) de la Ley de Educación Superior, 14, 43 inciso ch) de su Reglamento y 54, 56, 61 de la Ley de procedimientos Administrativos y demás leyes aplicables.

PETICION

Por todo lo anterior y reiterándole mi respeto al Honorable Consejo Universitario le pido: Admitir la presente solicitud, y darle el trámite de ley correspondiente y en

Acta CES No. 325 del 18 de mayo de 2018



UNIVERSIDAD NACIONAL AUTÓNOMA DE HONDURAS

ACTA No. 325

SESIÓN ORDINARIA

CONSEJO DE EDUCACIÓN SUPERIOR

Viernes 18 de mayo de 2018

definitiva resolver con lugar la misma y en todo lo demás resolver conforme a lo solicitado.

PODER

Para que continúe con el trámite de la presente solicitud, confiero Poder amplio y suficiente en cuanto a derecho sea necesario a la Abogada **ZOILA ARGENTINA BONILLA BARDALES**, miembro inscrita en el Colegio de Abogados de Honduras bajo el Número 2367, con Teléfono 3189-1710, correo electrónico zbonillaunimetro.edu.hn, a quien le otorgo las facultades del Mandato Administrativo y la de expresa mención de **percibir**, y demás consignadas en el artículo No 57 de la Ley de Procedimientos Administrativos vigente.-

Tegucigalpa M.D.C. 8 de mayo de 2018.

JUANA ROSARIO DUARTE GALEAS”

Después de conocer el Documento anterior el Consejo resolvió emitir el siguiente acuerdo:

ACUERDO No.3797-325-2018 Consejo de Educación Superior. **CONSIDERANDO:** Que ha conocido la Solicitud de aprobación para la creación del Programa en Gerencia Social (MGS-05) en el Grado Académico de Maestría Profesionalizante, para su funcionamiento en la modalidad semi-presencial, en el Centro Asociado, ubicado en la Ciudad de Juticalpa, Departamento de Olancho, de la Universidad Metropolitana de Honduras (UMH). **CONSIDERANDO:** Que la Universidad Metropolitana de Honduras (UMH), ha acompañado a la solicitud los siguientes documentos: Diagnóstico y Planta Docente. **CONSIDERANDO:** Que es atribución del Consejo de Educación Superior aprobar la creación y /o funcionamiento de carreras y de los Planes de Estudio de las carreras de los Centros de El Nivel. **POR TANTO:** En aplicación al Artículo No. 12 y 17, literal ch) de la Ley de Educación Superior y No. 14 del Reglamento General de la Ley de Educación Superior y 56 de las Normas Académicas de la Educación Superior. **ACUERDA: PRIMERO:** Dar por recibida Solicitud de aprobación para la creación del Programa en Gerencia Social (MGS-05) en el Grado Académico de Maestría Profesionalizante, para su funcionamiento en la modalidad semi-presencial, en el Centro Asociado, ubicado en la Ciudad de Juticalpa, Departamento de Olancho, de la Universidad Metropolitana de Honduras (UMH). **SEGUNDO:** Trasladar dicha solicitud con los documentos que se acompañan al Consejo Técnico Consultivo para que emita Dictamen y a la Dirección de Educación Superior para que emita Opinión Razonada respectivamente, según lo dispuesto en los Artículos Nos. 20 y 24 de la Ley de Educación Superior. **NOTIFIQUESE.**

DÉCIMO

OCTAVO: SOLICITUD DE APROBACIÓN PARA LA CREACIÓN DEL PROGRAMA EN GERENCIA SOCIAL (MGS-05) EN EL GRADO ACADÉMICO DE MAESTRÍA PROFESIONALIZANTE, PARA SU FUNCIONAMIENTO EN LA MODALIDAD SEMI-PRESENCIAL, EN EL CENTRO ASOCIADO UBICADO EN LA CIUDAD DE CHOLUTECA, DEPARTAMENTO DE CHOLUTECA, DE LA UNIVERSIDAD METROPOLITANA DE HONDURAS. SE ACOMPAÑAN DOCUMENTOS. PODER. EMISIÓN DE ACUERDO.



UNIVERSIDAD NACIONAL AUTÓNOMA DE HONDURAS

ACTA No. 325

SESIÓN ORDINARIA

CONSEJO DE EDUCACIÓN SUPERIOR

Viernes 18 de mayo de 2018

La Secretaría del Consejo de Educación Superior procedió a dar lectura al siguiente documento:

“SE SOLICITA APROBACIÓN PARA LA CREACIÓN DEL PROGRAMA EN GERENCIA SOCIAL (MGS-05) EN EL GRADO ACADÉMICO DE MAESTRÍA PROFESIONALIZANTE, PARA SU FUNCIONAMIENTO EN LA MODALIDAD SEMI-PRESENCIAL, EN EL CENTRO ASOCIADO UBICADO EN LA CIUDAD DE CHOLUTECA, DEPARTAMENTO DE CHOLUTECA.- UNIVERSIDAD METROPOLITANA DE HONDURAS.- SE ACOMPAÑAN DOCUMENTOS.-SE CONFIERE PODER.

HONORABLE CONSEJO DE EDUCACIÓN SUPERIOR:

JUANA ROSARIO DUARTE GALEAS, mayor de edad, casada, Doctora en Ciencias Sociales con Orientación en Gestión del Desarrollo, hondureña y de este domicilio, portadora de la Tarjeta de Identidad No. 1517-1954-00153, actuando en mi carácter de **Rectora de la Universidad Metropolitana de Honduras (UMH)**, Institución de Educación Superior, legalmente reconocida por el Estado de Honduras, mediante Acuerdo Número 1068-154-2002 de fecha 25 de noviembre del 2002, del Consejo de Educación Superior, facultada para la suscripción del presente documento conforme al Testimonio de Escritura de Poder General de Delegación No. 04, inscrito bajo el Número 30, Tomo 165 del Registro Especial de Poderes del Instituto de la Propiedad de Francisco Morazán, y Acuerdo del Consejo Universitario No. CU-42-E17-2016 de fecha 13 de julio del 2016. Identificada para los efectos de la presente solicitud como la Universidad Metropolitana de Honduras (UMH), comparezco ante voz con mi debido respeto a solicitar: **LA APROBACIÓN PARA LA CREACIÓN DEL PROGRAMA EN GERENCIA SOCIAL (MGS-05) EN EL GRADO ACADÉMICO DE MAESTRÍA PROFESIONALIZANTE, PARA SU FUNCIONAMIENTO EN LA MODALIDAD SEMI-PRESENCIAL, EN EL CENTRO ASOCIADO UBICADO EN LA CIUDAD DE CHOLUTECA DEPARTAMENTO DE CHOLUTECA.-UNIVERSIDAD METROPOLITANA DE HONDURAS.- SE ACOMPAÑAN DOCUMENTOS**, lo anterior conforme a los hechos y Fundamentos de Derecho siguientes:

HECHOS

PRIMERO: La **Universidad Metropolitana de Honduras (UMH)**, es una Institución de Educación Superior, legalmente autorizada para funcionar como una entidad educativa del nivel superior tal y como se acredita con la documentación de mérito que se encuentra en la Secretaría de ese Honorable Consejo de Educación Superior, misma que de ser necesario pido se Certifique la documentación que corresponda.

SEGUNDO: De conformidad con lo que establece el Artículo No 55 de las Normas Académicas de Educación Superior, “La apertura y funcionamiento de carreras deberá ser autorizadas por el Consejo de Educación Superior, siguiendo lo dispuesto en la ley de Educación Superior, su Reglamento y dichas Normas. Para emitir opinión razonada, la Dirección de Educación Superior consultará con las Unidades académicas de los centros que funcionan iguales o similares carreras.”

TERCERO: El Programa en Gerencia Social (MGS-05), en el Grado Académico de Maestría Profesionalizante, se justifica entre otros aspectos, por la necesidad imperante en el País de potenciar el capital humano encaminado al estudio, análisis y el desarrollo de políticas socioeconómicas, por cuanto hace una conexión entre el dominio de



UNIVERSIDAD NACIONAL AUTÓNOMA DE HONDURAS

ACTA No. 325

SESIÓN ORDINARIA

CONSEJO DE EDUCACIÓN SUPERIOR

Viernes 18 de mayo de 2018

conocimiento tanto del sector gerencial y el dominio de conocimientos del nivel Social, lo cual permite afrontar con una nueva visión integral el fenómeno Social.

CUARTO: Aunado a lo anterior El Programa en Gerencia Social (MGS-05), en el Grado Académico de Maestría Profesionalizante, deberá ser una respuesta satisfactoria a la necesidad existente de profesionales que sean coadyuvantes, en el desarrollo social del País, desde un enfoque multidisciplinario e incluyente.

Fundamentada en los argumentos precedente, la Universidad Metropolitana de Honduras (UMH), conforme Acuerdo Numero CU-66E-26-2018, acordó Solicitar al Consejo de Educación Superior la Creación y Funcionamiento del Programa objeto de esta solicitud y la aprobación del Plan con su respectivo Plan de Inversión, para la Modalidad Presencial en los Centros en los centros para los cuales se solicita su implementación.

FUNDAMENTOS DE DERECHO

Fundo la presente solicitud, en los Artículos: 20 inciso c) y 24 inciso b) de la Ley de Educación Superior, 14, 43 inciso ch) de su Reglamento y 54, 56, 61 de la Ley de procedimientos Administrativos y demás leyes aplicables.

PETICIÓN

Por todo lo anterior y reiterándole mi respeto al Honorable Consejo Universitario le pido: Admitir la presente solicitud, y darle el trámite de ley correspondiente y en definitiva resolver con lugar la misma y en todo lo demás resolver conforme a lo solicitado.

PODER

Para que continúe con el trámite de la presente solicitud, confiero Poder amplio y suficiente en cuanto a derecho sea necesario a la Abogada **ZOILA ARGENTINA BONILLA BARDALES**, miembro inscrita en el Colegio de Abogados de Honduras bajo el Número 2367, con Teléfono 3189-1710, correo electrónico zbonillaunimetro.edu.hn, a quien le otorgo las facultades del Mandato Administrativo y la de expresa mención de **percibir**, y demás consignadas en el artículo No 57 de la Ley de Procedimientos Administrativos vigente.-

Tegucigalpa M.D.C. 8 de mayo de 2018.

JUANA ROSARIO DUARTE GALEAS”

Después de conocer el Documento anterior el Consejo resolvió emitir el siguiente acuerdo:

ACUERDO No.3798-325-2018 Consejo de Educación Superior. **CONSIDERANDO:** Que ha conocido la Solicitud de aprobación para la creación del Programa en Gerencia Social (MGS-05) en el Grado Académico de Maestría Profesionalizante, para su funcionamiento en la modalidad semi-presencial, en el Centro Asociado, ubicado en la Ciudad de Choluteca, Departamento de Choluteca, de la Universidad Metropolitana de Honduras (UMH). **CONSIDERANDO:** Que la Universidad Metropolitana de Honduras (UMH), ha acompañado a la solicitud los siguientes documentos: Diagnóstico y Planta Docente. **CONSIDERANDO:** Que es atribución del Consejo de Educación Superior aprobar la creación y /o funcionamiento de carreras y de los Planes



UNIVERSIDAD NACIONAL AUTÓNOMA DE HONDURAS

ACTA No. 325

SESIÓN ORDINARIA

CONSEJO DE EDUCACIÓN SUPERIOR

Viernes 18 de mayo de 2018

de Estudio de las carreras de los Centros de El Nivel. **POR TANTO:** En aplicación al Artículo No. 12 y 17, literal ch) de la Ley de Educación Superior y No. 14 del Reglamento General de la Ley de Educación Superior y 56 de las Normas Académicas de la Educación Superior. **ACUERDA: PRIMERO:** Dar por recibida Solicitud de aprobación para la creación del Programa en Gerencia Social (MGS-05) en el Grado Académico de Maestría Profesionalizante, para su funcionamiento en la modalidad semi-presencial, en el Centro Asociado, ubicado en la Ciudad de Choluteca, Departamento de Choluteca, de la Universidad Metropolitana de Honduras (UMH). **SEGUNDO:** Trasladar dicha solicitud con los documentos que se acompañan al Consejo Técnico Consultivo para que emita Dictamen y a la Dirección de Educación Superior para que emita Opinión Razonada respectivamente, según lo dispuesto en los Artículos Nos. 20 y 24 de la Ley de Educación Superior. **NOTIFIQUESE.**

DÉCIMO

NOVENO: SOLICITUD DE APROBACIÓN PARA LA CREACIÓN DEL PROGRAMA EN GERENCIA SOCIAL (MGS-05) EN EL GRADO ACADÉMICO DE MAESTRÍA PROFESIONALIZANTE, PARA SU FUNCIONAMIENTO EN LA MODALIDAD SEMI-PRESENCIAL, EN EL CENTRO ASOCIADO UBICADO EN LA CIUDAD DE TOCOA, DEPARTAMENTO DE COLÓN, DE LA UNIVERSIDAD METROPOLITANA DE HONDURAS. SE ACOMPAÑAN DOCUMENTOS. PODER. EMISIÓN DE ACUERDO.

La Secretaría del Consejo de Educación Superior procedió a dar lectura al siguiente documento:

“SE SOLICITA APROBACIÓN PARA LA CREACIÓN DEL PROGRAMA EN GERENCIA SOCIAL (MGS-05) EN EL GRADO ACADÉMICO DE MAESTRÍA PROFESIONALIZANTE, PARA SU FUNCIONAMIENTO EN LA MODALIDAD SEMI-PRESENCIAL, EN EL CENTRO ASOCIADO UBICADO EN TOCOA DEPARTAMENTO DE COLON.- UNIVERSIDAD METROPOLITANA DE HONDURAS.- SE ACOMPAÑAN DOCUMENTOS.-SE CONFIERE PODER.

HONORABLE CONSEJO DE EDUCACIÓN SUPERIOR:

JUANA ROSARIO DUARTE GALEAS, mayor de edad, casada, Doctora en Ciencias Sociales con Orientación en Gestión del Desarrollo, hondureña y de este domicilio, portadora de la Tarjeta de Identidad No. 1517-1954-00153, actuando en mi carácter de **Rectora de la Universidad Metropolitana de Honduras (UMH)**, Institución de Educación Superior, legalmente reconocida por el Estado de Honduras, mediante Acuerdo Número 1068-154-2002 de fecha 25 de noviembre del 2002, del Consejo de Educación Superior, facultada para la suscripción del presente documento conforme al Testimonio de Escritura de Poder General de Delegación No. 04, inscrito bajo el Número 30, Tomo 165 del Registro Especial de Poderes del Instituto de la Propiedad de Francisco Morazán, y Acuerdo del Consejo Universitario No. CU-42-E17-2016 de fecha 13 de julio del 2016. Identificada para los efectos de la presente solicitud como la Universidad Metropolitana de Honduras (UMH), comparezco ante voz con mi debido respeto a solicitar: **LA APROBACIÓN PARA LA CREACIÓN DEL PROGRAMA EN GERENCIA SOCIAL (MGS-05) EN EL GRADO ACADÉMICO DE MAESTRÍA PROFESIONALIZANTE, PARA SU FUNCIONAMIENTO EN LA MODALIDAD SEMI-PRESENCIAL, EN EL**



UNIVERSIDAD NACIONAL AUTÓNOMA DE HONDURAS

ACTA No. 325

SESIÓN ORDINARIA

CONSEJO DE EDUCACIÓN SUPERIOR

Viernes 18 de mayo de 2018

CENTRO ASOCIADO UBICADO EN TOCOA DEPARTAMENTO DE COLON.- UNIVERSIDAD METROPOLITANA DE HONDURAS.- SE ACOMPAÑAN DOCUMENTOS.- SE CONFIERE PODER, lo anterior conforme a los hechos y Fundamentos de Derecho siguientes:

HECHOS

PRIMERO: La **Universidad Metropolitana de Honduras (UMH)**, es una Institución de Educación Superior, legalmente autorizada para funcionar como una entidad educativa del nivel superior tal y como se acredita con la documentación de mérito que se encuentra en la Secretaría de ese Honorable Consejo de Educación Superior, misma que de ser necesario pido se Certifique la documentación que corresponda.

SEGUNDO: De conformidad con lo que establece el Artículo No 55 de las Normas Académicas de Educación Superior, “La apertura y funcionamiento de carreras deberá ser autorizadas por el Consejo de Educación Superior, siguiendo lo dispuesto en la ley de Educación Superior, su Reglamento y dichas Normas. Para emitir opinión razonada, la Dirección de Educación Superior consultará con las Unidades académicas de los centros que funcionan iguales o similares carreras.”

TERCERO: El Programa en Gerencia Social (MGS-05), en el Grado Académico de Maestría Profesionalizante, se justifica entre otros aspectos, por la necesidad imperante en el País de potenciar el capital humano encaminado al estudio, análisis y el desarrollo de políticas socioeconómicas, por cuanto hace una conexión entre el dominio de conocimientos tanto del sector gerencial y el dominio de conocimientos del nivel Social, lo cual permite afrontar con una nueva visión integral el fenómeno Social.

CUARTO: Aunado a lo anterior El Programa en Gerencia Social (MGS-05), en el Grado Académico de Maestría Profesionalizante, deberá ser una respuesta satisfactoria a la necesidad existente de profesionales que sean coadyuvantes, en el desarrollo social del País, desde un enfoque multidisciplinario e incluyente.

Fundamentada en los argumentos precedente, la Universidad Metropolitana de Honduras (UMH), conforme Acuerdo Numero CU-66E-26-2018, acordó Solicitar al Consejo de Educación Superior la Creación y Funcionamiento del Programa objeto de esta solicitud, y la aprobación del respectivo Plan de Inversión, para la Modalidad Presencial en los Centros Asociados, para los cuales se solicita su implementación.

FUNDAMENTOS DE DERECHO

Fundo la presente solicitud, en los Artículos: 12, 17, inciso ch; de la Ley de Educación Superior, 54, 56, 61 de la Ley de procedimientos Administrativos y demás normativa aplicable.

PETICIÓN

Por todo lo anterior y reiterándole mi respeto al Honorable Consejo Universitario le pido: Admitir la presente solicitud, y darle el trámite de ley correspondiente y en definitiva resolver con lugar la misma y en todo lo demás resolver conforme a lo solicitado.

PODER



UNIVERSIDAD NACIONAL AUTÓNOMA DE HONDURAS

ACTA No. 325

SESIÓN ORDINARIA

CONSEJO DE EDUCACIÓN SUPERIOR

Viernes 18 de mayo de 2018

Para que continúe con el trámite de la presente solicitud, confiero Poder amplio y suficiente en cuanto a derecho sea necesario a la Abogada **ZOILA ARGENTINA BONILLA BARDALES**, miembro inscrita en el Colegio de Abogados de Honduras bajo el Número 2367, con Teléfono 3189-1710, correo electrónico zbonillaunimetro.edu.hn, a quien le otorgo las facultades del Mandato Administrativo y la de expresa mención de **percibir**, y demás consignadas en el artículo No 57 de la Ley de Procedimientos Administrativos vigente.-

Tegucigalpa M.D.C. 8 de mayo de 2018.

JUANA ROSARIO DUARTE GALEAS”

Después de conocer el Documento anterior el Consejo resolvió emitir el siguiente acuerdo:

ACUERDO No.3799-325-2018 Consejo de Educación Superior. **CONSIDERANDO:** Que ha conocido la Solicitud de aprobación para la creación del Programa en Gerencia Social (MGS-05) en el Grado Académico de Maestría Profesionalizante, para su funcionamiento en la modalidad semi-presencial, en el Centro Asociado, ubicado en la Ciudad de Tocoa, Departamento de Colon, de la Universidad Metropolitana de Honduras (UMH). **CONSIDERANDO:** Que la Universidad Metropolitana de Honduras (UMH), ha acompañado a la solicitud los siguientes documentos: Diagnóstico y Planta Docente. **CONSIDERANDO:** Que es atribución del Consejo de Educación Superior aprobar la creación y /o funcionamiento de carreras y de los Planes de Estudio de las carreras de los Centros de El Nivel. **POR TANTO:** En aplicación al Artículo No. 12 y 17, literal ch) de la Ley de Educación Superior y No. 14 del Reglamento General de la Ley de Educación Superior y 56 de las Normas Académicas de la Educación Superior. **ACUERDA: PRIMERO:** Dar por recibida Solicitud de aprobación para la creación del Programa en Gerencia Social (MGS-05) en el Grado Académico de Maestría Profesionalizante, para su funcionamiento en la modalidad semi-presencial, en el Centro Asociado, ubicado en la Ciudad de Tocoa, Departamento de Colón, de la Universidad Metropolitana de Honduras (UMH). **SEGUNDO:** Trasladar dicha solicitud con los documentos que se acompañan al Consejo Técnico Consultivo para que emita Dictamen y a la Dirección de Educación Superior para que emita Opinión Razonada respectivamente, según lo dispuesto en los Artículos Nos. 20 y 24 de la Ley de Educación Superior. **NOTIFIQUESE.**

VIGÉSIMO: SOLICITUD DE APROBACIÓN PARA LA CREACIÓN DEL PROGRAMA EN GERENCIA SOCIAL (MGS-05) EN EL GRADO ACADÉMICO DE MAESTRÍA PROFESIONALIZANTE, PARA SU FUNCIONAMIENTO EN LA MODALIDAD SEMI-PRESENCIAL, EN EL CENTRO ASOCIADO UBICADO EN LA CIUDAD DE SANTA ROSA DE COPÁN, DEPARTAMENTO DE COPÁN, DE LA UNIVERSIDAD METROPOLITANA DE HONDURAS. SE ACOMPAÑAN DOCUMENTOS. PODER. EMISIÓN DE ACUERDO.

La Secretaría del Consejo de Educación Superior procedió a dar lectura al siguiente documento:

“SE SOLICITA APROBACIÓN PARA LA CREACIÓN DEL PROGRAMA EN GERENCIA SOCIAL (MGS-05) EN EL GRADO ACADÉMICO DE



UNIVERSIDAD NACIONAL AUTÓNOMA DE HONDURAS

ACTA No. 325

SESIÓN ORDINARIA

CONSEJO DE EDUCACIÓN SUPERIOR

Viernes 18 de mayo de 2018

MAESTRÍA PROFESIONALIZANTE, PARA SU FUNCIONAMIENTO EN LA MODALIDAD SEMI-PRESENCIAL, EN EL CENTRO ASOCIADO UBICADO EN LA CIUDAD DE SANTA ROSA DE COPÁN DEPARTAMENTO DE COPAN.- UNIVERSIDAD METROPOLITANA DE HONDURAS.- SE ACOMPAÑAN DOCUMENTOS.-SE CONFIERE PODER.

HONORABLE CONSEJO DE EDUCACIÓN SUPERIOR:

JUANA ROSARIO DUARTE GALEAS, mayor de edad, casada, Doctora en Ciencias Sociales con Orientación en Gestión del Desarrollo, hondureña y de este domicilio, portadora de la Tarjeta de Identidad No. 1517-1954-00153, actuando en mi carácter de **Rectora de la Universidad Metropolitana de Honduras (UMH)**, Institución de Educación Superior, legalmente reconocida por el Estado de Honduras, mediante Acuerdo Número 1068-154-2002 de fecha 25 de noviembre del 2002, del Consejo de Educación Superior, facultada para la suscripción del presente documento conforme al Testimonio de Escritura de Poder General de Delegación No. 04, inscrito bajo el Número 30, Tomo 165 del Registro Especial de Poderes del Instituto de la Propiedad de Francisco Morazán, y Acuerdo del Consejo Universitario No. CU-42-E17-2016 de fecha 13 de julio del 2016. Identificada para los efectos de la presente solicitud como la Universidad Metropolitana de Honduras (UMH), comparezco ante voz con mi debido respeto a solicitar: **LA APROBACIÓN PARA LA CREACIÓN DEL PROGRAMA EN GERENCIA SOCIAL (MGS-05) EN EL GRADO ACADÉMICO DE MAESTRÍA PROFESIONALIZANTE, PARA SU FUNCIONAMIENTO EN LA MODALIDAD SEMI-PRESENCIAL, EN EL CENTRO ASOCIADO UBICADO EN LA CIUDAD DE SANTA ROSA DE COPAN DEPARTAMENTO DE COPAN.- UNIVERSIDAD METROPOLITANA DE HONDURAS.- SE ACOMPAÑAN DOCUMENTOS.- SE CONFIERE PODER**, lo anterior conforme a los hechos y Fundamentos de Derecho siguientes:

HECHOS

PRIMERO: La **Universidad Metropolitana de Honduras (UMH)**, es una Institución de Educación Superior, legalmente autorizada para funcionar como una entidad educativa del nivel superior tal y como se acredita con la documentación de mérito que se encuentra en la Secretaría de ese Honorable Consejo de Educación Superior, misma que de ser necesario pido se Certifique la documentación que corresponda.

SEGUNDO: De conformidad con lo que establece el Artículo No 55 de las Normas Académicas de Educación Superior, “La apertura y funcionamiento de carreras deberá ser autorizadas por el Consejo de Educación Superior, siguiendo lo dispuesto en la ley de Educación Superior, su Reglamento y dichas Normas. Para emitir opinión razonada, la Dirección de Educación Superior consultará con las Unidades académicas de los centros que funcionan iguales o similares carreras.”

TERCERO: El Programa en Gerencia Social (MGS-05), en el Grado Académico de Maestría Profesionalizante, se justifica entre otros aspectos, por la necesidad imperante en el País de potenciar el capital humano encaminado al estudio, análisis y el desarrollo de políticas socioeconómicas, por cuanto hace una conexión entre el dominio de conocimientos tanto del sector gerencial y el dominio de conocimientos del nivel Social, lo cual permite afrontar con una nueva visión integral el fenómeno Social.



UNIVERSIDAD NACIONAL AUTÓNOMA DE HONDURAS

ACTA No. 325

SESIÓN ORDINARIA

CONSEJO DE EDUCACIÓN SUPERIOR

Viernes 18 de mayo de 2018

CUARTO: Aunado a lo anterior El Programa en Gerencia Social (MGS-05), en el Grado Académico de Maestría Profesionalizante, deberá ser una respuesta satisfactoria a la necesidad existente de profesionales que sean coadyuvantes, en el desarrollo social del País, desde un enfoque multidisciplinario e incluyente.

Fundamentada en los argumentos precedente, la Universidad Metropolitana de Honduras (UMH), conforme Acuerdo Numero CU-66E-26-2018, acordó Solicitar al Consejo de Educación Superior la Creación y Funcionamiento del Programa objeto de esta solicitud, y la aprobación del respectivo Plan de Inversión, para la Modalidad Presencial en los Centros Asociados, para los cuales se solicita su implementación.

FUNDAMENTOS DE DERECHO

Fundo la presente solicitud, en los Artículos: 12, 17 inciso ch, de la Ley de Educación Superior, y 54, 56, 61 de la Ley de procedimientos Administrativos y demás normativa aplicables.

PETICIÓN

Por todo lo anterior y reiterándole mi respeto al Honorable Consejo Universitario le pido: Admitir la presente solicitud, y darle el trámite de ley correspondiente y en definitiva resolver con lugar la misma y en todo lo demás resolver conforme a lo solicitado.

PODER

Para que continúe con el trámite de la presente solicitud, confiero Poder amplio y suficiente en cuanto a derecho sea necesario a la Abogada **ZOILA ARGENTINA BONILLA BARDALES**, miembro inscrita en el Colegio de Abogados de Honduras bajo el Número 2367, con Teléfono 3189-1710, correo electrónico zbonillaunimetro.edu.hn, a quien le otorgo las facultades del Mandato Administrativo y la de expresa mención de **percibir**, y demás consignadas en el artículo No 57 de la Ley de Procedimientos Administrativos vigente.-

Tegucigalpa M.D.C. 8 de mayo de 2018.

JUANA ROSARIO DUARTE GALEAS”

Después de conocer el Documento anterior el Consejo resolvió emitir el siguiente acuerdo:

ACUERDO No.3800-325-2018 Consejo de Educación Superior. **CONSIDERANDO:** Que ha conocido la Solicitud de aprobación para la creación del Programa en Gerencia Social (MGS-05) en el Grado Académico de Maestría Profesionalizante, para su funcionamiento en la modalidad semi-presencial, en el Centro Asociado, ubicado en la Ciudad de Santa Rosa de Copán, de la Universidad Metropolitana de Honduras (UMH). **CONSIDERANDO:** Que la Universidad Metropolitana de Honduras (UMH), ha acompañado a la solicitud los siguientes documentos: Diagnóstico y Planta Docente. **CONSIDERANDO:** Que es atribución del Consejo de Educación Superior aprobar la creación y/o funcionamiento de carreras y de los Planes de Estudio de las carreras de los Centros de El Nivel. **POR TANTO:** En aplicación al Artículo No. 12 y 17, literal ch) de la Ley de Educación Superior y No. 14 del Reglamento General de la Ley de Educación Superior y 56 de las Normas Académicas de la Educación Superior.

Acta CES No. 325 del 18 de mayo de 2018



UNIVERSIDAD NACIONAL AUTÓNOMA DE HONDURAS

ACTA No. 325

SESIÓN ORDINARIA

CONSEJO DE EDUCACIÓN SUPERIOR

Viernes 18 de mayo de 2018

ACUERDA: PRIMERO: Dar por recibida Solicitud de aprobación para la creación del Programa en Gerencia Social (MGS-05) en el Grado Académico de Maestría Profesionalizante, para su funcionamiento en la modalidad semi-presencial, en el Centro Asociado, ubicado en la Ciudad de Santa Rosa de Copán, Departamento de Copán, de la Universidad Metropolitana de Honduras (UMH). **SEGUNDO:** Trasladar dicha solicitud con los documentos que se acompañan al Consejo Técnico Consultivo para que emita Dictamen y a la Dirección de Educación Superior para que emita Opinión Razonada respectivamente, según lo dispuesto en los Artículos Nos. 20 y 24 de la Ley de Educación Superior. **NOTIFIQUESE.**

VIGÉSIMO

PRIMERO: SOLICITUD DE APROBACIÓN DE CREACIÓN Y FUNCIONAMIENTO DEL PLAN DE ESTUDIOS DE LA CARRERA DE MICROBIOLOGÍA CLÍNICA Y GERENCIA DE LABORATORIOS (LMC-13), EN EL GRADO ACADÉMICO DE LICENCIATURA, PARA DESARROLLARSE EN LA MODALIDAD PRESENCIAL EN EL CAMPUS DE SAN PEDRO SULA Y EL CENTRO REGIONAL DE TEGUCIGALPA, DE LA UNIVERSIDAD CRISTIANA EVANGÉLICA NUEVO MILENIO, (UCENM). SE ACOMPAÑAN DOCUMENTOS. PODER. EMISIÓN DE ACUERDO.

La Secretaría del Consejo de Educación Superior procedió a dar lectura al siguiente documento:

“SE SOLICITA APROBACIÓN DE CREACIÓN Y FUNCIONAMIENTO DEL PLAN DE ESTUDIOS DE LA CARRERA DE MICROBIOLOGÍA CLÍNICA Y GERENCIA DE LABORATORIOS (LMC-13) EN EL GRADO ACADÉMICO DE LICENCIATURA, PARA DESARROLLARSE EN LA MODALIDAD PRESENCIAL EN LOS CENTROS REGIONALES DE TEGUCIGALPA Y SAN PEDRO SULA, DE LA UNIVERSIDAD CRISTIANA EVANGÉLICA NUEVO MILENIO (UCENM).

Honorable Consejo de Educación Superior de Honduras:

Yo, **NELSON BAUDILIO LÓPEZ LAZO**, mayor de edad, casado, hondureño, Abogado, inscrito en el Colegio de Abogados de Honduras bajo el certificado de colegiación No.02366, con Despacho Legal en la 4ª Etapa de la Colonia Jardines del Valle, 14-15 Calle, Ave. “C”, teléfono 2566-0245, correo electrónico: nlopez@ucenm.net, de la ciudad de San Pedro Sula, Departamento de Cortés, en tránsito por esta ciudad; actuando en mi condición de Apoderado Legal de la Universidad Cristiana Evangélica Nuevo Milenio (UCENM), extremo que acredito con la copia del testimonio de la escritura de Poder General para Pleitos y Trámites Administrativos que adjunto y que pido cotejar con su original, con el debido respeto comparezco ante el Honorable Consejo de Educación Superior a presentar solicitud de autorización para la creación y funcionamiento del Plan de Estudios de la **Carrera de Microbiología Clínica y Gerencia de Laboratorios (LMC-13)** en el Grado Académico de Licenciatura, para desarrollarse en los centros regionales de Tegucigalpa y San Pedro Sula en modalidad presencial, para lo cual me baso en los hechos y fundamentos de derecho siguientes:

HECHOS

1. El Consejo de Educación Superior mediante Acuerdo No. 841-132-2001, del 9 de febrero del 2001, aprobó la creación de la Universidad Cristiana Evangélica Nuevo



UNIVERSIDAD NACIONAL AUTÓNOMA DE HONDURAS

ACTA No. 325

SESIÓN ORDINARIA

CONSEJO DE EDUCACIÓN SUPERIOR

Viernes 18 de mayo de 2018

Milenio (UCENM), como un centro del Nivel de Educación Superior privado, sin fines de lucro, con la finalidad de desarrollar educación superior tanto en la modalidad presencial como de educación a distancia.

2. La Universidad Cristiana Evangélica Nuevo Milenio, a partir del año 2001, ha venido formando Técnicos Universitarios en Laboratorio Clínico, con el propósito de contribuir al mejoramiento de las condiciones de salud de la población, mismo que se ha reformado (año 2017-2018) previo a esta solicitud, conforme al Artículo 41.- “Los Técnicos Universitarios o Tecnólogos pueden ser de (...) articulación con el nivel 6, a través de la aprobación de créditos académicos correspondientes a estos planes de estudios”. Artículo 43.- “... Además, se reconocerá la totalidad de los créditos académicos del Técnico Universitario o Tecnólogo, cuando estos cuenten con el continuum curricular del Plan de estudios de Carreras del nivel 6”, es decir Licenciatura (Educación Superior, Reglamento de Técnicos, 2017, pág. 5, 14-15).
3. La Universidad Cristiana Evangélica Nuevo Milenio ha realizado un diagnóstico de necesidades en las ciudades de Tegucigalpa y San Pedro Sula, a través del cual se han detectado condiciones favorables para la creación y funcionamiento del Plan de Estudios de la Carrera de Microbiología Clínica y Gerencia de Laboratorios en el Grado de Licenciatura.
4. Fundamentados en los argumentos precedentes, la Universidad Cristiana Evangélica Nuevo Milenio ha tomado la determinación de crear la Carrera de Microbiología Clínica y Gerencia de Laboratorios en el Grado Académico de Licenciatura, con base en la normativa que rige el Nivel de Educación Superior de Honduras.

FUNDAMENTOS DE DERECHO

Esta solicitud se ampara en los artículos: 80, 82 y 160 de la Constitución de la República. 6, Cap. II Ley de Educación Superior. 6, 7 Cap. III; 54, 55, 56, 57, Cap. VI de las Normas de Educación Superior, los Estatutos de la UCENM, así como, 56 y 57 de la Ley de Procedimientos Administrativos y las demás disposiciones legales que sean aplicables.

PETICIÓN

Por todo lo expuesto al Honorable Consejo de Educación Superior solicito respetuosamente admitir esta solicitud con los documentos acompañados y razonados y proceder a resolver de conformidad con lo solicitado, autorizando creación y funcionamiento del Plan de Estudios de la Carrera de Microbiología Clínica y Gerencia de Laboratorios en el Grado académico de Licenciatura, para su operación en los centros regionales de Tegucigalpa y San Pedro Sula en la modalidad presencial; mandar inscribir el plan de estudios en el Registro respectivo y extender certificación de lo resuelto. Tegucigalpa, M. D. C. 4 de mayo de 2018.

NELSON BAUDILIO LÓPEZ LAZO
Abogado y Notario”

Después de conocer el Documento anterior el Consejo resolvió emitir el siguiente acuerdo:



UNIVERSIDAD NACIONAL AUTÓNOMA DE HONDURAS

ACTA No. 325

SESIÓN ORDINARIA

CONSEJO DE EDUCACIÓN SUPERIOR

Viernes 18 de mayo de 2018

ACUERDO No.3801-325-2018 Consejo de Educación Superior. **CONSIDERANDO:** Que ha conocido la Solicitud de Aprobación de Creación y Funcionamiento del Plan de Estudios de la Carrera de Microbiología Clínica y Gerencia de Laboratorios (LC-13) en el Grado Académico de Licenciatura, para desarrollarse en la modalidad presencial en los Centros Regionales de Tegucigalpa y San Pedro Sula, de la Universidad Cristiana Evangélica Nuevo Milenio (UCENM). **CONSIDERANDO:** Que la Universidad Cristiana Evangélica Nuevo Milenio (UCENM), ha acompañado a la solicitud los siguientes documentos: Plan de Estudios, Diagnóstico, Planta Docente, CD'S y recibo de pago No.91013963 por la cantidad de L.25,000.00. **CONSIDERANDO:** Que es atribución del Consejo de Educación Superior aprobar la creación y /o funcionamiento de carreras y de los Planes de Estudio de las carreras de los Centros de El Nivel. **POR TANTO:** En aplicación al Artículo No. 12 y 17, literal ch) de la Ley de Educación Superior y No. 14 del Reglamento General de la Ley de Educación Superior y 56 de las Normas Académicas de la Educación Superior. **ACUERDA: PRIMERO:** Dar por recibida la Solicitud de Aprobación de Creación y Funcionamiento del Plan de Estudios de la Carrera de Microbiología Clínica y Gerencia de Laboratorios (LC-13) en el Grado Académico de Licenciatura, para desarrollarse en la modalidad presencial en los Centros Regionales de Tegucigalpa y San Pedro Sula, de la Universidad Cristiana Evangélica Nuevo Milenio (UCENM). **SEGUNDO:** Trasladar dicha solicitud con los documentos que se acompañan al Consejo Técnico Consultivo para que emita Dictamen y a la Dirección de Educación Superior para que emita Opinión Razonada respectivamente, según lo dispuesto en los Artículos Nos. 20 y 24 de la Ley de Educación Superior. **NOTIFIQUESE.**

VIGÉSIMO

SEGUNDO: SOLICITUD DE APROBACIÓN PARA LA CREACIÓN Y FUNCIONAMIENTO DE LA CARRERA DE DERECHO, EN EL GRADO ACADÉMICO DE DOCTORADO, PARA SER OFERTADA EN LOS CAMPUS DE SAN PEDRO SULA Y TEGUCIGALPA DE LA UNIVERSIDAD TECNOLÓGICA DE HONDURAS (UTH). SE ACOMPAÑAN DOCUMENTOS. PODER. EMISIÓN DE ACUERDO.

La Secretaría del Consejo de Educación Superior procedió a dar lectura al siguiente documento:

“SOLICITUD DE APROBACIÓN PARA LA CREACIÓN Y FUNCIONAMIENTO DE LA CARRERA DE DERECHO, EN EL GRADO ACADÉMICO DE DOCTORADO, PARA SER OFERTADA EN LOS CAMPUS DE SAN PEDRO SULA Y TEGUCIGALPA DE LA UNIVERSIDAD TECNOLÓGICA DE HONDURAS (UTH). SE ACOMPAÑAN DOCUMENTOS. PODER.

HONORABLE CONSEJO DE EDUCACIÓN SUPERIOR.

SONIA INES GÁLVEZ FERRARI, mayor de edad, casada, abogada, hondureña y de este domicilio, inscrita en el Colegio de Abogados de Honduras con el número 4973 y con Despacho Legal ubicado en la colonia Lomas del Guijarro, entrada a Residencial El Triángulo, casa 3401, teléfono 9995-8913 y correo electrónico soniagalvezf@hotmail.com; actuando en mi condición de Apoderada Legal de la **UNIVERSIDAD TECNOLÓGICA DE HONDURAS (UTH)**, con domicilio en la ciudad de San Pedro Sula, Departamento de Cortés, extremo que acredito con la fotocopia debidamente autenticada de Escritura Pública de Poder que acompaño a la



UNIVERSIDAD NACIONAL AUTÓNOMA DE HONDURAS

ACTA No. 325

SESIÓN ORDINARIA

CONSEJO DE EDUCACIÓN SUPERIOR

Viernes 18 de mayo de 2018

presente; con el debido respeto comparezco ante vosotros Honorable Consejo de Educación Superior, solicitando la **APROBACIÓN PARA LA CREACIÓN Y FUNCIONAMIENTO DE LA CARRERA DE DERECHO, EN EL GRADO ACADÉMICO DE DOCTORADO, PARA SER OFERTADA EN LOS CAMPUS DE SAN PEDRO SULA Y TEGUCIGALPA DE LA UNIVERSIDAD TECNOLÓGICA DE HONDURAS (UTH)**. Solicitud que fundamento en los hechos y consideraciones legales siguientes:

I. ANTECEDENTES RELEVANTES

II.

PRIMERO: Como es de su conocimiento, la UNIVERSIDAD TECNOLÓGICA DE HONDURAS (UTH) obtuvo la condición que actualmente ostenta mediante Resolución número 469-84-96, de fecha 19 de julio de 1996, emitido por ese Consejo de Educación Superior, quedando registrado con el número RC(r)-02-04-99, Tomo I-99 de fecha 22 de abril de 1999, folio número 1, del libro de Registro de Centros y Programas Especiales que al efecto lleva la Dirección de Educación Superior.

SEGUNDO: Siendo que la Universidad Tecnológica de Honduras (UTH) es un centro educativo de educación superior, deviene en la obligación de crear programas académicos orientados a profundizar en el dominio de conocimientos teóricos, técnicos y metodológicos en algunas áreas de la disciplina de una o varias profesiones, ello con el propósito de desarrollar en los profesionales competencias específicas que los haga capaces de solventar problemas con altos niveles de complejidad. Igualmente deviene obligada a generar y propiciar procesos de investigación científica para que los profesionales alcancen la madurez intelectual y el dominio del método científico que les permita crear cambios en la sociedad a la que pertenecen y con ello coadyuvar en el actual proceso de desarrollo del país, y en el presente caso, al mejoramiento y modernización de la administración de justicia.

Es por lo anterior, que el Consejo Académico de la Universidad Tecnológica de Honduras (UTH), en sesión No. 06-2017 (ordinaria No. 06), punto No. 19, Acuerdo 16-11-17-16-06-CA, del día 16 de noviembre de 2017, aprobó por unanimidad de votos y basados en las Normas Académicas vigentes, estructurar el documento para la solicitud de la **APROBACIÓN PARA LA CREACIÓN Y FUNCIONAMIENTO DE LA CARRERA DE DERECHO, EN EL GRADO ACADÉMICO DE DOCTORADO, PARA SER OFERTADA EN LOS CAMPUS DE SAN PEDRO SULA Y TEGUCIGALPA, DE LA UNIVERSIDAD TECNOLÓGICA DE HONDURAS (UTH)**. (Se acompaña original de Acuerdo).

TERCERO: Con la documentación que se acompaña, se acredita el cumplimiento de todos los requisitos legales para la aprobación de la carrera solicitada, cuya justificación se encuentra debidamente respaldada.

CUARTO: Se adjunta a la presente solicitud la siguiente documentación:

1. Copia autenticada, de Escritura Pública de Poder número 485, autorizado ante los oficios del Notario Ángel María Velásquez y otorgada por la UNIVERSIDAD TECNOLÓGICA DE HONDURAS a mi favor en fecha 22 de octubre del 2015;
2. Certificación del punto de Acta número 19, donde se aprobó el respectivo Acuerdo 16-11-17-16-06-CA, para la solicitud de aprobación **SOLICITUD DE APROBACIÓN PARA LA CREACIÓN Y FUNCIONAMIENTO DE LA CARRERA DE DERECHO, EN EL GRADO ACADÉMICO DE**



UNIVERSIDAD NACIONAL AUTÓNOMA DE HONDURAS

ACTA No. 325

SESIÓN ORDINARIA

CONSEJO DE EDUCACIÓN SUPERIOR

Viernes 18 de mayo de 2018

- DOCTORADO, PARA SER OFERTADA EN LOS CAMPUS DE SAN PEDRO SULA Y TEGUCIGALPA DE LA UNIVERSIDAD TECNOLÓGICA DE HONDURAS (UTH).** (se acompañan 2 ejemplares, un original y una copia);
3. Plan de Estudios de la **CARRERA DE DERECHO, EN EL GRADO ACADÉMICO DE DOCTORADO** (2 ejemplares);
 4. Diagnóstico del Plan de Estudios de la **CARRERA DE DERECHO, EN EL GRADO ACADÉMICO DE DOCTORADO** de los campus de San Pedro Sula y Tegucigalpa (2 ejemplares);
 5. Comprobante de pago de conformidad con el plan de arbitrios;
 6. Curriculum de Docentes, de la **CARRERA DE DERECHO, EN EL GRADO ACADÉMICO DE DOCTORADO** del campus de San Pedro Sula (1 ejemplar);
 7. Curriculum de Docentes, de la **CARRERA DE DERECHO, EN EL GRADO ACADÉMICO DE DOCTORADO** del campus de Tegucigalpa (1 ejemplar);
 8. veintiún (21) CD'S, sobre el Plan de Estudios de la **CARRERA DE DERECHO, EN EL GRADO ACADÉMICO DE DOCTORADO**;y,
 9. 21 ejemplares impresos de la presente solicitud.

III. FUNDAMENTOS LEGALES

Fundo la presente solicitud en los Artículos: 80 de la Constitución de la Republica; 17, 20 34 de la Ley de Educación Superior y los que correspondan a la Ley de Universidades Privadas en su caso; 43 inciso b), 45 inciso ch) del Reglamento General de la Ley de Educación Superior; 9, 33, 25, 111.5. b), 132. f), de las Normas Académicas y demás aplicables; y, 57 de la Ley de Procedimiento Administrativo.

III. PETICIÓN

Por todo lo expuesto, al Honorable Consejo de Educación Superior con todo respeto pido: Admitir la presente solicitud, junto con los documentos acompañados, mandar oír dictamen del Consejo Técnico Consultivo y opinión razonada de la Dirección de Educación Superior; y en definitiva **APROBAR LA CREACIÓN Y FUNCIONAMIENTO DE LA CARRERA DE DERECHO, EN EL GRADO ACADÉMICO DE DOCTORADO**; y, finalmente, extenderme Certificación de lo resuelto.

Tegucigalpa, M. D. C. 16 de mayo 2018”

Después de conocer el Documento anterior el Consejo resolvió emitir el siguiente acuerdo:

ACUERDO No.3802-325-2018 Consejo de Educación Superior. **CONSIDERANDO:** Que ha conocido la Solicitud de Aprobación de Creación y Funcionamiento de la Carrera de Derecho en el Grado Académico de Doctorado, para ser ofertada en los campus de San Pedro Sula y Tegucigalpa, de la Universidad Tecnológica de Honduras (UTH). **CONSIDERANDO:** Que la Universidad Tecnológica de Honduras (UTH), ha acompañado a la solicitud los siguientes documentos: Plan de Estudios, Diagnóstico, Planta Docente, CD'S y recibo de pago No.90572653 por la cantidad de L.35,000.00. **CONSIDERANDO:** Que es atribución del Consejo de Educación Superior aprobar la creación y /o funcionamiento de carreras y de los Planes de Estudio de las carreras de los Centros de El Nivel. **POR TANTO:** En aplicación al Artículo No. 12 y 17, literal ch) de la Ley de Educación Superior y No. 14 del Reglamento General de la Ley de



UNIVERSIDAD NACIONAL AUTÓNOMA DE HONDURAS

ACTA No. 325

SESIÓN ORDINARIA

CONSEJO DE EDUCACIÓN SUPERIOR

Viernes 18 de mayo de 2018

Educación Superior y 56 de las Normas Académicas de la Educación Superior. **ACUERDA: PRIMERO:** Dar por recibida la Solicitud de Aprobación de Creación y Funcionamiento de la Carrera de Derecho en el Grado Académico de Doctorado, para ser ofertada en los campus de San Pedro Sula y Tegucigalpa, de la Universidad Tecnológica de Honduras (UTH). **SEGUNDO:** Trasladar dicha solicitud con los documentos que se acompañan al Consejo Técnico Consultivo para que emita Dictamen y a la Dirección de Educación Superior para que emita Opinión Razonada respectivamente, según lo dispuesto en los Artículos Nos. 20 y 24 de la Ley de Educación Superior. **NOTIFIQUESE.**

VIGÉSIMO

TERCERO: SOLICITUD DE APROBACIÓN Y REGISTRO DE LAS REFORMAS DEL PLAN DE ESTUDIOS DE LA CARRERA DE INGENIERÍA EN SISTEMAS EN EL GRADO DE LICENCIATURA EN LA MODALIDAD PRESENCIAL Y SEMIPRESENCIAL CON MEDIACIÓN VIRTUAL DE LA UNIVERSIDAD CRISTIANA DE HONDURAS (UCRISH). SE ACOMPAÑAN DOCUMENTOS. PODER. EMISIÓN DE ACUERDO.

La Secretaría del Consejo de Educación Superior procedió a dar lectura al siguiente documento:

“SE SOLICITA APROBACIÓN Y REGISTRO DE LAS REFORMAS DEL PLAN DE ESTUDIO DE LA CARRERA DE INGENIERÍA EN SISTEMAS EN EL GRADO DE LICENCIATURA EN LA MODALIDAD PRESENCIAL Y SEMI-PRESENCIAL CON MEDIACION VIRTUAL DE LA UNIVERSIDAD CRISTIANA DE HONDURAS (UCRISH). SE ACOMPAÑAN DOCUMENTOS. PODER.

Honorable Consejo de Educación Superior.

Yo SELVIN OMAR ZEPEDA Mayor de edad, Abogado, de este domicilio e inscrito en el Colegio de Abogados de Honduras con el No. 12671, actuando en mi condición de Apoderado Legal de la Fundación Honduras Para Cristo entidad rectora de la Universidad Cristiana de Honduras, tal como lo acredito con el poder en escritura pública número Veintisiete autorizado en esta ciudad por la Notario Thelma Rivera de Zerón en fecha Ocho de Junio de Dos Mil Dieciséis, Comparezco ante vosotros Honorable Consejo de Educación Superior, solicitando la aprobación de la Reforma del Plan de Estudio de la Carrera de **Ingeniería en Sistemas** en el Grado de Licenciatura de la Universidad Cristiana de Honduras para ser ofertada bajo la modalidad de Presencial y Semipresencial con Mediación Virtual en el Campus de San Pedro Sula, Cortés, Solicitud que fundamento en los hechos y consideraciones legales siguientes:

HECHOS

La Universidad Cristiana de Honduras perteneciente a la FUNDACIÓN “HONDURAS PARA CRISTO” Institución con Personería Jurídica N- 067-2000 extendida por el Presidente Constitucional de la República de fecha 10 de Agosto del año de 1999, gestora de la Universidad Cristiana de Honduras, es una Organización Educativa Legal ente reconocida mediante acuerdo número 1267-173-2004 de fecha 24 de septiembre del 2004 emitido por el Consejo de Educación Superior.



UNIVERSIDAD NACIONAL AUTÓNOMA DE HONDURAS

ACTA No. 325

SESIÓN ORDINARIA

CONSEJO DE EDUCACIÓN SUPERIOR

Viernes 18 de mayo de 2018

La Carrera y Plan de Estudio de **Ingeniería en Sistemas** en el Grado de Licenciatura fue aprobada por el Consejo de Educación Superior mediante acuerdo No. 1285-174-2004 de fecha 24 de septiembre del año 2004.

Las Normas de Educación Superior expresan en su Artículo 84, que El Plan de Estudio deberá revisarse periódicamente al tenor de los cambios científicos y tecnológicos. Su vigencia no podrá exceder un periodo de 10 años.

DATOS DE LA REFORMA

INGENIERÍA EN SISTEMAS COMPUTACIONALES 2004			INGENIERÍA EN SISTEMAS COMPUTACIONALES 2018			
CÓDIGO	ASIGNATURA	U.V.	CÓDIGO	ASIGNATURA	U.V.	OBSERVACIONES
LE-111	Español	4	EEG-101	Español	4	Se mantiene mismo periodo, cambia de código por homologación con otros planes de estudio.
MA-111	Matemáticas	4	MA-111	Matemáticas	4	Se mantiene mismo periodo
MA-112	Geometría y Trigonometría	4	IM-102	Geometría y Trigonometría	4	Se mantiene mismo periodo. Cambia código por homologación con la carrera que lidera la clase.
IN-111	Inglés General	4	ING-101	Inglés	4	Cambia el nombre y se mueve al II periodo. cambia de código por homologación con otros planes de estudio.
IS-121	Introducción a la computación	4	IS-111	Introducción a la ingeniería de sistemas	4	Cambia de código, de nombre y pasa al I periodo. Se actualiza contenido.
MA-121	Cálculo I	4	IM-200	Cálculo I	4	Se mantiene mismo periodo. Cambia código por homologación con la carrera que lidera la clase.
MA-122	Estadística I	4	MA-121	Estadística I	4	Pasa al IV periodo y cambia código por homologación con la carrera que lidera la clase.
CS-121	Sociología	4	SSG-101	Sociología	4	Se mantiene mismo periodo. cambia de código por homologación con otros planes de estudio.
CS-122	Filosofía	4	FFG-101	Filosofía	4	Pasa al III periodo. Cambia código por homologación con la carrera que lidera la clase.
MA-132	Cálculo II	4	MA300	Cálculo II	4	Se mantiene mismo periodo Cambia código por homologación con la carrera que lidera la clase.
IS-131	Programación I	4	IS-131	Programación I	4	Se mantiene mismo periodo Se actualiza contenido.



UNIVERSIDAD NACIONAL AUTÓNOMA DE HONDURAS

ACTA No. 325

SESIÓN ORDINARIA

CONSEJO DE EDUCACIÓN SUPERIOR

Viernes 18 de mayo de 2018

INGENIERÍA EN SISTEMAS COMPUTACIONALES 2004			INGENIERÍA EN SISTEMAS COMPUTACIONALES 2018			
CÓDIGO	ASIGNATURA	U.V.	CÓDIGO	ASIGNATURA	U.V.	OBSERVACIONES
IS-132	Hardware I	4	IS-325	Arquitectura de computadoras	4	Se sustituye por Arquitectura de computadoras, cambia de Nombre y Código, pasa al Periodo VIII
CN-131	Física	4	FS-100	Física I	4	Se mantiene mismo periodo. Cambia código por homologación con la carrera que lidera la clase.
TE-131	Teología y Sociedad	3	TS-101	Teología y Sociedad	3	Pasa al II periodo y cambia código por homologación con la carrera que lidera la clase.
IS-211	Programación II	4	IS-211	Programación II	4	Se mantiene mismo periodo. Se actualiza contenido.
IS-212	Hardware II	4				Se elimina por resultados de la encuesta aplicada.
IS-213	Base de Datos I	4	IS-222	Base de datos I	4	Se mantiene, cambia de código, se actualiza contenido y pasa al V periodo.
AE-211	Administración General	4	AE-111	Administración I	4	Se mantiene mismo periodo. Cambia nombre por homologación con la carrera que lidera la clase.
	Electiva de educación física o artística	3		Electiva de educación física o artística	3	Se mantiene, pasa al V periodo.
AE-222	Contabilidad General	4	AE-132	Contabilidad I	4	Se mantiene mismo periodo. Cambia nombre y código por homologación con la carrera que lidera la clase.
IS-221	Programación III	4	IS-231	Programación III	4	Se mantiene, cambia de código, pasa al periodo VI y se actualiza contenido.
IS-222	Base de datos II	4	IS-232	Base de datos II	4	Se mantiene, cambia de código, se actualiza contenido y pasa al VI periodo.
IS-223	Ingeniería de Software	4	IS-331	Ingeniería de Software I	4	Cambia de nombre, cambia de código y se pasa al IX.
IS-224	Sistemas operativos I	4	IS-311	Sistemas operativos I	4	Se mantiene, cambia el código y pasa al VII periodo.
IS-231	Análisis y diseño de sistemas I	4	IS-312	Análisis de Sistemas	4	Cambia de nombre, código y pasa al VII periodo. Se actualiza contenido.



UNIVERSIDAD NACIONAL AUTÓNOMA DE HONDURAS

ACTA No. 325

SESIÓN ORDINARIA

CONSEJO DE EDUCACIÓN SUPERIOR

Viernes 18 de mayo de 2018

INGENIERÍA EN SISTEMAS COMPUTACIONALES 2004			INGENIERÍA EN SISTEMAS COMPUTACIONALES 2018			
CÓDIGO	ASIGNATURA	U.V.	CÓDIGO	ASIGNATURA	U.V.	OBSERVACIONES
IS-232	Programación IV.	4	IS-233	Programación Electrónica.	4	Cambia de nombre y código, se mantiene mismo periodo. Se actualiza contenido.
IS-233	Comunicación y electrónica de datos.	4	IS-234	Fundamento de redes	4	Cambia de nombre, cambia de código, se mantiene en el mismo periodo. Se actualiza contenido.
IS-234	Sistemas Operativos II	4	IS-321	Sistemas Operativos II	4	Se mantiene, cambia de código y pasa al periodo VIII.
	Electiva de Humanidades	3		Electiva de Humanidades	3	Se mantiene mismo periodo.
AE-311	Administración de recursos humanos I	4	AE-131	Administración de recursos humanos I	4	Se mantiene mismo periodo y cambia código por homologación con la carrera que lidera la clase.
IS-311	Análisis y diseño de sistemas II	4	IS-322	Diseño de sistemas	4	Cambia de nombre, código y pasa al VIII periodo. Se actualiza contenido
IS-312	Desarrollo de software	3	IS-332	Desarrollo de aplicaciones web I	4	Cambia de nombre, código y U.V. pasa al periodo IX. Se actualiza el contenido.
CS-313	Historia de Honduras	4	HHG-101	Historia de Honduras	4	Se mantiene mismo periodo. cambia de código por homologación con otros planes de estudio.
	Electiva Ciencias Naturales.	3		Electiva Ciencias Naturales.	3	Se mantiene, pasa al X periodo.
IS-321	Diseño asistido por computadoras	3	IS-323	Diseño de aplicaciones Web	4	Cambia de nombre, código y U.V y se actualiza contenido. Se mantiene mismo periodo.
IS-322	Redes de computadoras I	4	IS-313	Redes de computadoras I	4	Pasa al VII periodo y se actualiza contenido
IS-323	Inteligencia Artificial	4				Se elimina por resultados de la encuesta aplicada.
CS-321	Ética Profesional	3	EPG-101	Ética Profesional	3	Se mantiene, pasa al IV periodo. cambia de código por homologación con otros planes de estudio.
	Electiva Técnica I	3		Electiva profesionalizante	3	Cambia de nombre y pasa al IX periodo.
CS-331	Metodología de la investigación	3	MMG-101	Metodología de la investigación	3	Se mantiene, pasa al X periodo. cambia de código por homologación con otros planes de estudio.
IS-331	Administración y evaluación de sistemas	4	IS-411	Ingeniería de Software II	4	Cambia de nombre, cambia de código y pasa al X periodo. Se actualiza contenido.



UNIVERSIDAD NACIONAL AUTÓNOMA DE HONDURAS

ACTA No. 325

SESIÓN ORDINARIA

CONSEJO DE EDUCACIÓN SUPERIOR

Viernes 18 de mayo de 2018

INGENIERÍA EN SISTEMAS COMPUTACIONALES 2004			INGENIERÍA EN SISTEMAS COMPUTACIONALES 2018			
CÓDIGO	ASIGNATURA	U.V.	CÓDIGO	ASIGNATURA	U.V.	OBSERVACIONES
IS-332	Redes de computadoras II	4	IS-324	Redes de computadoras II	4	Cambia de código, pasa al periodo VIII y se actualiza contenido.
IS-333	Robótica	4	IS-334	Automatización de procesos	4	Cambia de nombre y código. Se mantiene en periodo IX. Se actualiza contenido.
	Electiva Técnica II	3		Electiva profesionalizante II	3	Cambia de nombre y se mueve al periodo X
IS-411	Administración de centros de computo	4	IS-421	Gobernabilidad IT	4	Cambia de nombre, código y se pasa al periodo XI. Se actualiza contenido.
IS-412	Servicios de Internet	4	IS-412	Desarrollo de aplicaciones web II.	4	Se sustituye por Desarrollo de aplicaciones Web II cambia de Código, y se mantiene en periodo X.
CS-411	Psicología General	4				Se elimina.
AE-411	Control estadística de calidad	4				Se elimina
	Electiva Técnica III	3		Electiva profesionalizante III	3	Cambia de nombre y se mantiene mismo periodo.
IS-421	Gestión de base de datos	3				Se elimina
IS-422	Seminario de Software	3	IS-422	Administración de proyectos informáticos	4	Se sustituye por Administración de proyectos informáticos, cambia de código, y de U.V. Se mantiene mismo periodo
IS-423	Seminario de Hardware	3	IS-424	Seguridad en tecnologías de información.	4	Se sustituye por Seguridad en Tecnologías de Información, cambia de código, y de U.V. Se mantiene mismo periodo.
IS-424	Auditoria de sistemas de información	4	IS-423	Auditoria Informática	3	Cambia de código, de nombre y de U.V Se mantienen mismo periodo.
	Electiva Técnica IV	3				Se elimina
IS-431	Práctica profesional Supervisada		IS-432	Práctica profesional Supervisada		
			IS-431	Seminario de tesis	5	Se adiciona al XII periodo.
			IM-202	Ecuaciones Diferenciales	4	Se adiciona al IV periodo. Es recomendación obtenida en las encuestas aplicadas.
			IS-221	Estructura de datos	4	Se adiciona al V periodo por recomendación de la comisión.
			IS-223	Diseño lógico digital.	4	Se adiciona al V periodo por recomendación de la comisión.



UNIVERSIDAD NACIONAL AUTÓNOMA DE HONDURAS

ACTA No. 325

SESIÓN ORDINARIA

CONSEJO DE EDUCACIÓN SUPERIOR

Viernes 18 de mayo de 2018

INGENIERÍA EN SISTEMAS COMPUTACIONALES 2004			INGENIERÍA EN SISTEMAS COMPUTACIONALES 2018			
CÓDIGO	ASIGNATURA	U.V.	CÓDIGO	ASIGNATURA	U.V.	OBSERVACIONES
			IS-333	Compiladores e interpretes	4	Se adiciona al IX periodo por recomendación de la comisión.
			IS-121	Estructuras discretas.	4	Se adiciona al II periodo por recomendación de la comisión.
	Plan de Estudios 2004 Total U.V. :	200		Plan de Estudios 2017 Total U.V. :	206	

DOCUMENTOS QUE ACOMPAÑAN

Se acompaña el respectivo Diagnóstico de la Reforma de la Carrera de **Ingeniería en Sistemas**, así como las hojas del Recurso Humano y Reforma del Plan de Estudios de la carrera de Ingeniería en Sistemas en el Grado de Licenciatura, de acuerdo a las necesidades prioritarias del país, el uso racional de los recursos disponibles y a las demandas de la dinámica técnica científica.

FUNDAMENTOS DE DERECHO

Fundo la presente solicitud en los artículos: de la Constitución de la Republica Arts. 64,65, 67, 69,70 y 77 del reglamento general de la ley y arts. 44,48, 49, 50,5, 57 y 58 de las normas académicas del nivel y todos los artículos aplicables de la ley de Universidades 20 inciso c) y 24 inciso b) de la Ley de Educación Superior, y 14, 43 inciso b), 45 inciso ch), de su Reglamento; y los artículos 54, 56 y 61 de la Ley de Procedimientos Administrativos y las demás disposiciones legales que sean aplicables.

PETICIÓN

Por todo lo expuesto a Honorable Consejo de Educación Superior, respetuosamente pido; admitáis esta solicitud con los documentos que la acompañan, se me resuelva mandéis oír Dictamen del Consejo Técnico Consultivo y Opinión Razonada de la Dirección de Educación Superior y en definitiva aprobéis la Reforma del Plan de Estudio de la Carrera de **Ingeniería en Sistemas** en el Grado de Licenciatura de la Universidad Cristiana de Honduras, bajo la modalidad de Presencial y Semi presencial con Mediación Virtual para el Campus de San Pedro Sula, Departamento de Cortes. Y mandéis inscribir el Plan de Estudio en el Registro respectivo y se me notifique sobre lo resuelto.

San Pedro Sula, Cortés. 10 de mayo del dos mil diez y ocho.

Abog. Selvin Omar Zepeda Guzmán”

Después de conocer el Documento anterior el Consejo resolvió emitir el siguiente acuerdo:



UNIVERSIDAD NACIONAL AUTÓNOMA DE HONDURAS

ACTA No. 325

SESIÓN ORDINARIA

CONSEJO DE EDUCACIÓN SUPERIOR

Viernes 18 de mayo de 2018

ACUERDO No.3803-325-2018 Consejo de Educación Superior. **CONSIDERANDO:** Que ha conocido la Solicitud de Aprobación y Registro de las Reformas del Plan de Estudios de la Carrera de Ingeniería en Sistemas en el Grado de Licenciatura en la Modalidad Presencial y Semi presencial con mediación virtual de la Universidad Cristiana de Honduras (UCRISH). **CONSIDERANDO:** Que la Universidad Cristiana de Honduras (UCRISH), ha acompañado a la solicitud los siguientes documentos: Plan de Estudios, Diagnóstico, Planta Docente, CD'S y recibo de pago No.92022600 por la cantidad de L.3,500.00. **CONSIDERANDO:** Que es atribución del Consejo de Educación Superior el diseño y rediseño de Planes de Estudio, el cual deberá ser presentado al Consejo de Educación Superior para su estudio y aprobación, según lo establece el Art. 85 de las Normas Académicas de la Ley de Educación Superior. **POR TANTO:** El Consejo de Educación Superior en uso de las atribuciones de que está investido y en aplicación de los Artículos Nos. 12, 17 de la Ley de Educación Superior, 47, 85 de las Normas Académicas de El Nivel, y demás aplicables. **ACUERDA:** **PRIMERO:** Dar por recibida la Solicitud de Aprobación y Registro de las Reformas del Plan de Estudios de la Carrera de Ingeniería en Sistemas en el Grado de Licenciatura en la Modalidad Presencial y Semi presencial con mediación virtual de la Universidad Cristiana de Honduras (UCRISH). **SEGUNDO:** Trasladar dicha solicitud con los documentos que se acompañan al Consejo Técnico Consultivo para que emita Dictamen y a la Dirección de Educación Superior para que emita Opinión Razonada respectivamente, según lo dispuesto en los Artículos Nos. 20 y 24 de la Ley de Educación Superior. **NOTIFIQUESE.**

VIGÈSIMO

CUARTO: ENTREGA DEL PLAN DE ESTUDIOS DE LA CARRERA DE GESTIÓN PORTUARIA Y TRANSPORTE MARÍTIMO, EN EL GRADO ACADÉMICO DE LICENCIATURA, DE LA UNIVERSIDAD CRISTIANA EVANGÉLICA “NUEVO MILENIO”, (UCENM), DEBIDAMENTE REGISTRADO, SELLADO Y FOLIADO. EMISIÓN DE ACUERDO.

La Secretaría del Nivel hizo entrega a la Dra. Sandra Rodríguez, Directora de Diseño Curricular de la Universidad Cristiana Evangélica “Nuevo Milenio (UCENM), un (1) ejemplar del Plan de Estudios de la Carrera de Gestión Portuaria y Transporte Marítimo, en el Grado Licenciatura, debidamente registrado, foliado y sellado.

Efectuada la entrega, el Consejo resolvió emitir el siguiente Acuerdo:

ACUERDO No.3804-325-2018.- El Consejo de Educación Superior. **CONSIDERANDO:** Que corresponde al Consejo de Educación Superior la aprobación de la creación y funcionamiento de los Programas, Carreras de los Centros de Educación Superior y a la Dirección de Educación Superior proceder al Registro respectivo; **CONSIDERANDO:** Que el Consejo de Educación Superior aprobó Plan de Estudios de la Carrera de Gestión Portuaria y Transporte Marítimo, en el Grado Licenciatura, mediante acuerdo No.3459-311-2017 de fecha 20 de marzo de 2017. **CONSIDERANDO:** Que la Dirección de Educación Superior registró el Plan de Estudios respectivo con el No. RP-05-05-2018S/A, folios 01 al 347, Tomo IV-18. **POR TANTO:** El Consejo de Educación Superior en uso de las atribuciones que le concede la Ley de Educación Superior, su Reglamento General y las Normas Académicas respectivas. **ACUERDA: PRIMERO:** Entregar a la Universidad Cristiana Evangélica



UNIVERSIDAD NACIONAL AUTÓNOMA DE HONDURAS

ACTA No. 325

SESIÓN ORDINARIA

CONSEJO DE EDUCACIÓN SUPERIOR

Viernes 18 de mayo de 2018

“Nuevo Milenio (UCENM), el Plan de Estudios de la Carrera de Gestión Portuaria y Transporte Marítimo, en el Grado Licenciatura, debidamente registrado, foliado y sellado. **SEGUNDO:** Transcribir el presente Acuerdo a la Universidad Cristiana Evangélica “Nuevo Milenio (UCENM); para los efectos de Ley. **CUMPLASE.**

VIGÉSIMO

QUINTO: ENTREGA DEL PLAN DE ESTUDIOS DE LA CARRERA DE AGRICULTURA TROPICAL SOSTENIBLE EN EL GRADO DE MAESTRÍA DE LA ESCUELA AGRÍCOLA PANAMERICANA (EAP), DEBIDAMENTE REGISTRADO, SELLADO Y FOLIADO. EMISIÓN DE ACUERDO.

La Secretaría del Nivel hizo entrega a la Ing. Rosa Amada Zelaya, Coordinadora de Diseño Curricular de la Escuela Agrícola Panamericana (EAP), un (1) ejemplar del Plan de Estudios de la Carrera de Agricultura Tropical Sostenible, en el Grado de Maestría, debidamente registrado, foliado y sellado.

Efectuada la entrega, el Consejo resolvió emitir el siguiente Acuerdo:

1.

ACUERDO No.3805-325-2018.- El Consejo de Educación Superior. **CONSIDERANDO:** Que corresponde al Consejo de Educación Superior la aprobación de la creación y funcionamiento de los Programas, Carreras de los Centros de Educación Superior y a la Dirección de Educación Superior proceder al Registro respectivo; **CONSIDERANDO:** Que el Consejo de Educación Superior aprobó Plan de Estudios de la Carrera de Agricultura Tropical Sostenible, en el Grado de Maestría, mediante acuerdo No.3679-322-2018 de fecha 23 de enero de 2018. **CONSIDERANDO:** Que la Dirección de Educación Superior registró el Plan de Estudios respectivo con el No. RP-06-05-2018/S.A., folios 382 al 591, Tomo II-18. **POR TANTO:** El Consejo de Educación Superior en uso de las atribuciones que le concede la Ley de Educación Superior, su Reglamento General y las Normas Académicas respectivas. **ACUERDA: PRIMERO:** Entregar a la Escuela Agrícola Panamericana (EAP), el Plan de Estudios de la Carrera de Agricultura Tropical Sostenible, en el Grado de Maestría, debidamente registrado, foliado y sellado. **SEGUNDO:** Transcribir el presente Acuerdo a la Escuela Agrícola Panamericana (EAP); para los efectos de Ley. **CUMPLASE.**

VIGÉSIMO

SEXTO: ENTREGA DEL PLAN DE ESTUDIOS DE LA CARRERA DE AGROINDUSTRIA ALIMENTARIA EN EL GRADO ACADÉMICO DE LICENCIATURA (EAP), DEBIDAMENTE REGISTRADO, SELLADO Y FOLIADO. EMISIÓN DE ACUERDO.

La Secretaría del Nivel hizo entrega a la Ing. Rosa Amada Zelaya, Coordinadora de Diseño Curricular de la Escuela Agrícola Panamericana (EAP), un (1) ejemplar del Plan de Estudios de la Carrera de Ingeniería en Agroindustria Alimentaria, Grado Académico Licenciatura, debidamente registrado, foliado y sellado.

Efectuada la entrega, el Consejo resolvió emitir el siguiente Acuerdo:

ACUERDO No.3806-325-2018.- El Consejo de Educación Superior. **CONSIDERANDO:** Que corresponde al Consejo de Educación Superior la aprobación de la creación y funcionamiento de los Programas, Carreras de los Centros de Educación



UNIVERSIDAD NACIONAL AUTÓNOMA DE HONDURAS

ACTA No. 325

SESIÓN ORDINARIA

CONSEJO DE EDUCACIÓN SUPERIOR

Viernes 18 de mayo de 2018

Superior y a la Dirección de Educación Superior proceder al Registro respectivo; **CONSIDERANDO:** Que el Consejo de Educación Superior aprobó Plan de Estudios de la Carrera de Ingeniería en Agroindustria Alimentaria, Grado Académico Licenciatura, mediante acuerdo No.3544-316-2017 de fecha 21 de julio de 2017. **CONSIDERANDO:** Que la Dirección de Educación Superior registró el Plan de Estudios respectivo con el No. RP-(r-2)-07-05-2018/S.A., folios 01 al 364, Tomo VI-18. **POR TANTO:** El Consejo de Educación Superior en uso de las atribuciones que le concede la Ley de Educación Superior, su Reglamento General y las Normas Académicas respectivas. **ACUERDA: PRIMERO:** Entregar a la Escuela Agrícola Panamericana (EAP), el Plan de Estudios de la Carrera de Ingeniería en Agroindustria Alimentaria, Grado Académico Licenciatura, debidamente registrado, foliado y sellado. **SEGUNDO:** Transcribir el presente Acuerdo a Escuela Agrícola Panamericana (EAP); para los efectos de Ley. **CUMPLASE.**

VIGÉSIMO

SÉPTIMO: ENTREGA DEL DOCUMENTO DE CREACIÓN DEL SISTEMA DE EDUCACIÓN A DISTANCIA DE LA UNIVERSIDAD JOSÉ CECILIO DEL VALLE (UJCV), DEBIDAMENTE REGISTRADO, SELLADO Y FOLIADO. EMISIÓN DE ACUERDO.

La Secretaría del Nivel hizo entrega a la MSc. Martha Mélida Morales Gutiérrez, Vicerrectora Académica de la Universidad “José Cecilio del Valle” (UJCV), un (1) ejemplar del Documento Sistema de Educación a Distancia, debidamente registrado, foliado y sellado.

Efectuada la entrega, el Consejo resolvió emitir el siguiente Acuerdo:

ACUERDO No.3807-325-2018.- El Consejo de Educación Superior. **CONSIDERANDO:** Que corresponde al Consejo de Educación Superior la aprobación de la creación y autorización de funcionamiento de los Centros de Educación Superior y a la Dirección de Educación Superior proceder al Registro respectivo; **CONSIDERANDO:** Que el Consejo de Educación Superior aprobó el Sistema de Educación a Distancia, mediante acuerdo No.3500-315-2017 de fecha 16 de junio de 2017. **CONSIDERANDO:** Que la Dirección de Educación Superior registró la creación y funcionamiento del Sistema de Educación a Distancia con el No. RC-01-05-2018, folios 01 al 156, Tomo I-18. **POR TANTO:** El Consejo de Educación Superior en uso de las atribuciones que le concede la Ley de Educación Superior, su Reglamento General y las Normas Académicas respectivas. **ACUERDA: PRIMERO:** Entregar a la Universidad “José Cecilio del Valle” (UJCV), el Documento Creación y Funcionamiento del Sistema de Educación a Distancia, debidamente registrado, foliado y sellado. **SEGUNDO:** Transcribir el presente Acuerdo a Universidad “José Cecilio del Valle” (UJCV); para los efectos de Ley. **CUMPLASE.**

VIGÉSIMO

OCTAVO: VARIOS.

No hubo puntos varios

VIGÉSIMO

NOVENO: CIERRE DE LA SESIÓN.



UNIVERSIDAD NACIONAL AUTÓNOMA DE HONDURAS

ACTA No. 325

SESIÓN ORDINARIA

CONSEJO DE EDUCACIÓN SUPERIOR

Viernes 18 de mayo de 2018

Habiéndose desarrollado la agenda aprobada, la Presidenta Por Ley del Consejo de Educación Superior, MSc. Belinda Flores de Mendoza dio por finalizada la Sesión Ordinaria No. 325 del Consejo de Educación Superior del viernes 18 de mayo de 2018, siendo las once con cincuenta y dos minutos de la mañana (11:52 a.m.).

Firman la presente Acta, la MSc. Belinda Flores de Mendoza, Presidenta Por Ley del Consejo de Educación Superior y la Dra. Lourdes Rosario Murcia Carbajal en su condición de Secretaria del Consejo de Educación Superior, quienes dan fe.

MSc. BELINDA FLORES DE MENDOZA
PRESIDENTA POR LEY
CONSEJO DE EDUCACIÓN SUPERIOR

DRA. LOURDES ROSARIO MURCIA C.
SECRETARIA
CONSEJO DE EDUCACIÓN SUPERIOR